

## DPX-M3300BT

---

DUAL DIN SIZED DIGITAL MEDIA RECEIVER

### **INSTRUCTION MANUAL**

RÉCEPTEUR MULTIMÉDIA NUMÉRIQUE FORMAT DUAL DIN

### **MODE D'EMPLOI**

DUALER DIN-GENORMTER DIGITALER MEDIEN-RECEIVER

### **BEDIENUNGSANLEITUNG**

DIGITALE MEDIAONTVANGER VAN DUBBEL DIN-FORMAAT

### **GEBRUIKSAANWIJZING**

JVCKENWOOD Corporation

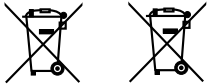

### Information on Disposal of Old Electrical and Electronic Equipment and Batteries (applicable for countries that have adopted separate waste collection systems)

Products and batteries with the symbol (crossed-out wheeled bin) cannot be disposed as household waste. Old electrical and electronic equipment and batteries should be recycled at a facility capable of handling these items and their waste byproducts.

Contact your local authority for details in locating a recycle facility nearest to you. Proper recycling and waste disposal will help conserve resources whilst preventing detrimental effects on our health and the environment.

### Information sur l'élimination des anciens équipements électriques et électroniques et piles électriques (applicable dans les pays qui ont adopté des systèmes de collecte sélective)

Les produits et piles électriques sur lesquels le pictogramme (poubelle barrée) est apposé ne peuvent pas être éliminés comme ordures ménagères.

Les anciens équipements électriques et électroniques et piles électriques doivent être recyclés sur des sites capables de traiter ces produits et leurs déchets.

Contactez vos autorités locales pour connaître le site de recyclage le plus proche. Un recyclage adapté et l'élimination des déchets aideront à conserver les ressources et à nous préserver des leurs effets nocifs sur notre santé et sur l'environnement.

### Entsorgung von gebrauchten elektrischen und elektronischen Geräten und Batterien (anzuwenden in Ländern mit einem separaten Sammelsystem für solche Geräte)

Das Symbol (durchgestrichene Mülltonne) auf dem Produkt oder seiner Verpackung weist darauf hin, dass dieses Produkt nicht als normaler Haushaltsabfall behandelt werden darf, sondern an einer Annahmestelle für das Recycling von elektrischen und elektronischen Geräten und Batterien abgegeben werden muss.

Durch Ihren Beitrag zur korrekten Entsorgung dieses Produktes schützen Sie die Umwelt und die Gesundheit Ihrer Mitmenschen.

Unsachgemässe oder falsche Entsorgung gefährden Umwelt und Gesundheit. Weitere Informationen über das Recycling dieses Produktes erhalten Sie von Ihrer Gemeinde oder den kommunalen Entsorgungsbetrieben.

### Informatie over het weggooien van elektrische en elektronische apparatuur en batterijen (particulieren)

Dit symbool geeft aan dat gebruikte elektrische, elektronische producten en batterijen niet bij het normale huishoudelijke afval mogen.

Lever deze producten in bij de aangewezen inzamelingspunten, waar ze gratis worden geaccepteerd en op de juiste manier worden verwerkt, teruggewonnen en hergebruikt.

Voor inleveradressen zie [www.nvmp.nl](http://www.nvmp.nl), [www.ictmilieu.nl](http://www.ictmilieu.nl), [www.stibat.nl](http://www.stibat.nl). Wanneer u dit product op de juiste manier als afval inlevert, spaart u waardevolle hulpbronnen en voorkomt u potentiële negatieve gevolgen voor de volksgezondheid en het milieu, die anders kunnen ontstaan door een onjuiste verwerking van afval.

### For Israel

מידע בדבר השלכה לאשפה של ציוד חשמלי ואלקטרוני ישן וכן סוללות (רלוונטי למדינות ששמתשות במערכת איסוף אשפה מופרדת).

לא ניתן להשליך מוצרים וסוללות עם היסיון (פח אשפה עם X עליו) כאשפה ביתית רגילה. יש למחזר ציוד חשמלי ואלקטרוני ישן וכן סוללות במתקן המסוגל לטפל בפריטים כאלה ובתוצרי הלוואי שלהם. צרו קשר עם הרשות המקומית לקבלת פרטים אודות מתקן המיחזור הקרוב אליכם. מיחזור והשלכה לאשפה נאותים יעזרו לשמר משאבים ולמנוע השפעות שליליות על בריאותנו ועל הסביבה.



**Declaration of Conformity with regard to the RE Directive 2014/53/EU**  
**Declaration of Conformity with regard to the RoHS Directive 2011/65/EU**

**Manufacturer:**

JVCKENWOOD Corporation  
3-12, Moriya-cho, Kanagawa-ku, Yokohama-shi, Kanagawa, 221-0022, JAPAN

**EU Representative:**

JVCKENWOOD Europe B.V.  
Amsterdamseweg 37, 1422 AC UITHOORN, THE NETHERLANDS

**Déclaration de conformité se rapportant à la directive RE 2014/53/EU**  
**Déclaration de conformité se rapportant à la directive RoHS 2011/65/EU**

**Fabricant:**

JVCKENWOOD Corporation  
3-12, Moriya-cho, Kanagawa-ku, Yokohama-shi, Kanagawa, 221-0022, JAPAN

**Représentants dans l'UE:**

JVCKENWOOD Europe B.V.  
Amsterdamseweg 37, 1422 AC UITHOORN, THE NETHERLANDS

**Konformitätserklärung in Bezug auf die RE-Vorschrift 2014/53/EU**  
**Konformitätserklärung in Bezug auf die RoHS-Vorschrift 2011/65/EU**

**Hersteller:**

JVCKENWOOD Corporation  
3-12, Moriya-cho, Kanagawa-ku, Yokohama-shi, Kanagawa, 221-0022, JAPAN

**EU-Vertreter:**

JVCKENWOOD Europe B.V.  
Amsterdamseweg 37, 1422 AC UITHOORN, Niederlande

**Conformiteitsverklaring met betrekking tot de RE-richtlijn van de Europese Unie (2014/53/EU)**  
**Conformiteitsverklaring met betrekking tot de RoHS richtlijn van de Europese Unie (2011/65/EU)**

**Fabrikant:**

JVCKENWOOD Corporation  
3-12, Moriya-cho, Kanagawa-ku, Yokohama-shi, Kanagawa, 221-0022, JAPAN

**EU-vertegenwoordiger:**

JVCKENWOOD Europe B.V.  
Amsterdamseweg 37, 1422 AC UITHOORN, Nederland

## English

Hereby, JVCENWOOD declares that the radio equipment "DPX-M3300BT" is in compliance with Directive 2014/53/EU.

The full text of the EU declaration of conformity is available at the following internet address:

<https://www.kenwood.com/euukdoc/>

## Français

Par la présente, JVCENWOOD déclare que l'équipement radio « DPX-M3300BT » est conforme à la directive 2014/53/UE.

L'intégralité de la déclaration de conformité UE est disponible à l'adresse Internet suivante :

<https://www.kenwood.com/euukdoc/>

## Deutsch

Hiermit erklärt JVCENWOOD, dass das Funkgerät "DPX-M3300BT" der Richtlinie 2014/53/EU entspricht.

Der volle Text der EU-Konformitätserklärung steht unter der folgenden Internetadresse zur Verfügung:

<https://www.kenwood.com/euukdoc/>

## Nederlands

Hierbij verklaart JVCENWOOD dat de radioapparatuur "DPX-M3300BT" in overeenstemming is met Richtlijn 2014/53/EU.

De volledige tekst van de EU-verklaring van overeenstemming is te vinden op het volgende internetadres:

<https://www.kenwood.com/euukdoc/>

## Italiano

Con la presente, JVCENWOOD dichiara che l'apparecchio radio "DPX-M3300BT" è conforme alla Direttiva 2014/53/UE.

Il testo integrale della dichiarazione di conformità UE è disponibile al seguente indirizzo internet:

<https://www.kenwood.com/euukdoc/>

## Español

Por la presente, JVCENWOOD declara que el equipo de radio "DPX-M3300BT" cumple la Directiva 2014/53/EU.

El texto completo de la declaración de conformidad con la UE está disponible en la siguiente dirección de internet:

<https://www.kenwood.com/euukdoc/>

## Português

Deste modo, a JVCENWOOD declara que o equipamento de rádio "DPX-M3300BT" está em conformidade com a Diretiva 2014/53/UE.

O texto integral da declaração de conformidade da UE está disponível no seguinte endereço de internet:

<https://www.kenwood.com/euukdoc/>

## Polska

Niniejszym, JVCENWOOD deklaruje, że sprzęt radiowy "DPX-M3300BT" jest zgodny z dyrektywą 2014/53/UE.

Pełny tekst deklaracji zgodności EU jest dostępny pod adresem:

<https://www.kenwood.com/euukdoc/>

## Český

Společnost JVCENWOOD tímto prohlašuje, že rádiové zařízení "DPX-M3300BT" splňuje podmínky směrnice 2014/53/EU.

Plný text EU prohlášení o shodě je dostupný na následující internetové adrese:

<https://www.kenwood.com/euukdoc/>

## Magyar

JVCENWOOD ezennel kijelenti, hogy a „DPX-M3300BT” rádióberendezés megfelel a 2014/53/EU irányelvnek.

Az EU konformitási nyilatkozat teljes szövege az alábbi weboldalon érhető el:

<https://www.kenwood.com/euukdoc/>

## Svenska

Härmed försäkras JVCENWOOD att radioutrustningen "DPX-M3300BT" är i enlighet med direktiv 2014/53/EU.

Den fullständiga texten av EU-försäkran om överensstämmelse finns på följande Internetadress:

<https://www.kenwood.com/euukdoc/>

## Suomi

JVCENWOOD julistaa täten, että radiolaite "DPX-M3300BT" on direktiivin 2014/53/EU mukainen.

EU-vaatimustenmukaisuusvaatimusvaatimus löytyy kokonaisuudessaan seuraavasta internet-osoitteesta:

<https://www.kenwood.com/euukdoc/>

## Slovensko

S tem JVCENWOOD izjavlja, da je radijska oprema » DPX-M3300BT « v skladu z Direktivo 2014/53/EU.

Celotno besedilo direktive EU o skladnosti je dostopno na tem spletnem naslovu:

<https://www.kenwood.com/euukdoc/>

## Slovensky

Spoločnosť JVCENWOOD týmto vyhlasuje, že rádiové zariadenie „DPX-M3300BT“ vyhovuje smernici 2014/53/EÚ.

Celý text EÚ vyhlásenia o zhode nájdete na nasledovnej internetovej adrese:

<https://www.kenwood.com/euukdoc/>

## Dansk

Herved erklærer JVCENWOOD, at radioustyret "DPX-M3300BT" er i overensstemmelse med Direktiv 2014/53/EU.

EU-overensstemmelseserklæringens fulde ordlyd er tilgængelig på følgende internetadresse:

<https://www.kenwood.com/euukdoc/>

## Ελληνικά

Με το παρόν, η JVCKENWOOD δηλώνει ότι ο ραδιοεξοπλισμός «DPX-M3300BT» συμμορφώνεται με την Οδηγία 2014/53/ΕΕ.

Το πλήρες κείμενο της δήλωσης συμμόρφωσης της ΕΕ είναι διαθέσιμο στην ακόλουθη διεύθυνση στο διαδίκτυο:

<https://www.kenwood.com/euukdoc/>

## Eesti

Käesolevaga JVCKENWOOD kinnitab, et „DPX-M3300BT” raadiovarustus on vastavuses direktiiviga 2014/53/EL.

ELi vastavusdeklaratsiooni terviktekst on kättesaadav järgmisel internetiaadressil:

<https://www.kenwood.com/euukdoc/>

## Latviešu

JVCKENWOOD ar šo deklarē, ka radio aparatūra „DPX-M3300BT” atbilst direktīvas 2014/53/ES prasībām.

Pilns ES atbilstības deklarācijas teksts ir pieejams šādā tīmekļa adresē:

<https://www.kenwood.com/euukdoc/>

## Lietuviškai

Šiuo JVCKENWOOD pažymi, kad radijo įranga „DPX-M3300BT” atitinka 2014/53/EB direktyvos reikalavimus.

Visą EB direktyvos atitikties deklaracijos tekstą galite rasti šiuo internetiniu adresu:

<https://www.kenwood.com/euukdoc/>

## Malti

B'dan, JVCKENWOOD jiddikjara li t-tagħmir tar-radju “DPX-M3300BT” huwa konformi mad-Direttiva 2014/53/UE.

It-test kollu tad-dikjarazzjoni ta' konformità huwa disponibbli fl-indirizz intranet li ġej:

<https://www.kenwood.com/euukdoc/>

## HRVATSKI / SRPSKI JEZIK

JVCKENWOOD ovim izjavljuje da je radio oprema “DPX-M3300BT” u skladu s Direktivom 2014/53/EU.

Gjeloviti tekst deklaracije Europske unije o usklađenosti dostupan je na sljedećoj internet adresi:

<https://www.kenwood.com/euukdoc/>

## ROMÂNĂ

Prin prezenta, JVCKENWOOD declară că echipamentul radio “DPX-M3300BT” este în conformitate cu Directiva 2014/53/UE.

Textul integral al declarației de conformitate UE este disponibil la următoarea adresă de internet:

<https://www.kenwood.com/euukdoc/>

## БЪЛГАРСКИ

С настоящото JVCKENWOOD декларира, че радиооборудването на “DPX-M3300BT” е в съответствие с Директива 2014/53/ЕС.

Пълният текст на ЕС декларацията за съответствие е достъпен на следния интернет адрес:

<https://www.kenwood.com/euukdoc/>

## Turkish

Burada, JVCKENWOOD “DPX-M3300BT” radyo ekipmanını 2014/53/AB Direktifine uygun olduğunu bildirir.

AB uyumluluk deklarasyonunun tam metni aşağıdaki internet adresinde mevcuttur.

<https://www.kenwood.com/euukdoc/>

## Русский

JVCKENWOOD настоящим заявляет, что радиооборудование «DPX-M3300BT» соответствует Директиве 2014/53/ЕU.

Полный текст декларации соответствия ЕС доступен по следующему адресу в сети Интернет:

<https://www.kenwood.com/euukdoc/>

## Українська

Таким чином, компанія JVCKENWOOD заявляє, що радіобладнання «DPX-M3300BT» відповідає Директиві 2014/53/ЕU.

Повний текст декларації про відповідність ЄС можна знайти в Інтернеті за такою адресою:

<https://www.kenwood.com/euukdoc/>

---

# UK CA

**Declaration of Conformity with regard to the Radio Equipment Regulations 2017 (S.I. 2017/1206)**

**Declaration of Conformity with regard to the Restriction of the Use of Certain Hazardous Substances in Electrical and Electronic Equipment Regulations 2012 (S.I. 2012/3032)**

### Manufacturer:

JVCKENWOOD Corporation

3-12, Moriya-cho, Kanagawa-ku, Yokohama-shi, Kanagawa, 221-0022, JAPAN

### UK Importer:

JVCKENWOOD U.K. Limited

First Floor, Gleneagles, the Belfry, Colonial Way, Watford, Hertfordshire WD24 4WH, UNITED KINGDOM

Hereby, JVCKENWOOD declares that the radio equipment “DPX-M3300BT” is in compliance with the relevant statutory requirements.

The full text of the declaration of conformity is available at the following internet address:

<https://www.kenwood.com/euukdoc/>

# SOFTWARE LICENSE AGREEMENT

The software embedded in the Product (hereinafter the "Licensed Software") provided by Licensor is copyrighted to or sublicensable by the Licensor, and this Agreement provides for the terms and conditions which Users shall follow in order to use the Licensed Software.

The User shall use the Licensed Software by agreeing with the terms of this Software License Agreement. This Agreement shall be deemed completed at the time the User (hereinafter the "User") initially used the Product in which the "Licensed Software" is embedded.

The Licensed Software may include the software which has been licensed to the Licensor directly or indirectly from any third party. In such case, some third parties require the Users to follow their conditions for use separately from this Software License Agreement. Such software shall not be subject to this Agreement, and the Users are urged to read the "Important Notice concerning the Software" to be provided separately below.

## Article 1 General Provision

The Licensor shall grant to the User a non-exclusive and non-transferable (other than the exceptional case referred to in Article 3, Paragraph 1) licensed to use the Licensed Software within the country of the User. (the country where the User bought the Product (hereinafter the "Country"))

## Article 2 License

1. The license granted under this Agreement shall be the right to use the Licensed Software in the Product.
2. The User shall not duplicate, copy, modify, add, translate or otherwise alter, or lease the Licensed Software and any related documents, whether in whole or in part.
3. The use of the Licensed Software shall be limited to personal purpose, and the Licensed Software shall not be distributed, licensed or sub-licensed whether it is for commercial purpose or not.
4. The User shall use the Licensed Software according to the directions described in the operation manual or help file, and is prohibited to use or duplicate any data in a manner violating the Copyright Law or any other laws and regulations by applying whole or a part of the Licensed Software.

## Article 3 Conditions for Grant of License

1. When the User transfers the Product, it may also transfer the license to use the Licensed Software embedded in the Product (including any related materials, updates and upgrades) on condition that no original, copies or related materials continue in the possession of the User, and that the User shall cause the transferee to comply with this Software License Agreement.
2. The User shall not carry out reverse engineering, disassembling, decompiling or any other code analysis works in connection with the Licensed Software.

## Article 4 Right pertaining to the Licensed Software

Any and all copyrights and other rights pertaining to the Licensed Software and related documents shall belong to the Licensor or the original holder of the right who granted to the Licensor the license or sublicense for the Licensed Software (hereinafter the "Original Rightholder"), and the User shall not be entitled to any right other than the license granted hereunder, in respect of the Licensed Software and any related documents.

## Article 5 Indemnification of Licensor

1. Neither the Licensor nor the Original Rightholder shall be liable for any damage incurred by the User or any third party due to the exercise of the license granted to the User under this Agreement, unless otherwise restricted by law.
2. The Licensor will offer no guarantee for the merchantability, convertibility and consistency with certain objective of the Licensed Software.

## Article 6 Liability to Third Party

If any dispute has arisen with any third party due to an infringement upon a copyright, patent or any other intellectual property right that was caused by the User's use of the Licensed Software, the User shall settle such dispute at its own cost and hold the Licensor and the Original Rightholder harmless from any inconvenience it may cause.

## Article 7 Confidentiality

The User shall keep the confidentiality of such portion of the Licensed Software, related documents thereof or any other information to be granted under this Agreement, as well as the conditions of this Agreement as has not yet entered the public domain, and shall not disclose or divulge the same to any third party without approval of the Licensor.

## Article 8 Termination

In case the User falls under any of the events described in the following items, the Licensor may immediately terminate this Agreement or claim that the User compensates for the damage incurred by the Licensor due to such event:

- (1) when the User violated any provision of this Agreement; or
- (2) when a petition has been filed against the User for an attachment, provisional attachment, provisional disposition or any other compulsory execution.

## Article 9 Destruction of the Licensed Software

If this Agreement is terminated pursuant to the provision of Article 8, the User shall destroy the Licensed Software, any related documents and copies thereof within two (2) weeks from such date of termination.

## Article 10 Protection of Copyright

1. The copyright and all the other intellectual property rights relating to the Licensed Software shall belong to the Licensor and the Original Rightholder, and in no event shall they be under the ownership of the User.
2. The User shall, whenever it uses the Licensed Software, comply with any laws relating to the copyright and other intellectual property rights.

## Article 11 Export Restriction

1. It is prohibited to export the Licensed Software and any related documents outside the country of the User (including transmission thereof outside the country of the User via Internet of other communication tools).
2. The User shall understand that the Licensed Software shall be subject to the export restrictions adopted by the country of User and any other countries.
3. The User shall agree that the software will be subject to any and all applicable international and domestic laws (including the export control regulation of the country of User and any other countries, and any restrictions concerning the end-users, the use by end-users and importing countries to be provided by the country of User and any other countries, and any other governmental authorities).

## Article 12 Miscellaneous

1. In the event any part of this Agreement is invalidated by operation of law, the residual provisions shall continue in force.
2. Matters not stipulated in this Agreement or any ambiguity or question raised in the construction of this Agreement shall be provided or settled upon good-faith consultation between the Licensor and the User.
3. The Licensor and the User hereby agree that this Agreement is governed by the laws of Japan, and any dispute arising from, and relating to the rights and obligations under, this Agreement shall be submitted to the exclusive jurisdiction of the Tokyo District Court for its first instance.

## Important Notice concerning the Software

---

-jansson

Copyright (c) 2009-2012 Petri Lehtinen <petri@digip.org>

Permission is hereby granted, free of charge, to any person obtaining a copy of this software and associated documentation files (the "Software"), to deal in the Software without restriction, including without limitation the rights to use, copy, modify, merge, publish, distribute, sublicense, and/or sell copies of the Software, and to permit persons to whom the Software is furnished to do so, subject to the following conditions:

The above copyright notice and this permission notice shall be included in all copies or substantial portions of the Software.

THE SOFTWARE IS PROVIDED "AS IS", WITHOUT WARRANTY OF ANY KIND, EXPRESS OR IMPLIED, INCLUDING BUT NOT LIMITED TO THE WARRANTIES OF MERCHANTABILITY, FITNESS FOR A PARTICULAR PURPOSE AND NONINFRINGEMENT. IN NO EVENT SHALL THE AUTHORS OR COPYRIGHT HOLDERS BE LIABLE FOR ANY CLAIM, DAMAGES OR OTHER LIABILITY, WHETHER IN AN ACTION OF CONTRACT, TORT OR OTHERWISE, ARISING FROM, OUT OF OR IN CONNECTION WITH THE SOFTWARE OR THE USE OR OTHER DEALINGS IN THE SOFTWARE.

---

-cJSON

Copyright (c) 2009 Dave Gamble

Permission is hereby granted, free of charge, to any person obtaining a copy of this software and associated documentation files (the "Software"), to deal in the Software without restriction, including without limitation the rights to use, copy, modify, merge, publish, distribute, sublicense, and/or sell copies of the Software, and to permit persons to whom the Software is furnished to do so, subject to the following conditions:

The above copyright notice and this permission notice shall be included in all copies or substantial portions of the Software.

THE SOFTWARE IS PROVIDED "AS IS", WITHOUT WARRANTY OF ANY KIND, EXPRESS OR IMPLIED, INCLUDING BUT NOT LIMITED TO THE WARRANTIES OF MERCHANTABILITY, FITNESS FOR A PARTICULAR PURPOSE AND NONINFRINGEMENT. IN NO EVENT SHALL THE AUTHORS OR COPYRIGHT HOLDERS BE LIABLE FOR ANY CLAIM, DAMAGES OR OTHER LIABILITY, WHETHER IN AN ACTION OF CONTRACT, TORT OR OTHERWISE, ARISING FROM, OUT OF OR IN CONNECTION WITH THE SOFTWARE OR THE USE OR OTHER DEALINGS IN THE SOFTWARE.

---

-CMP

The MIT License (MIT)

Copyright (c) 2014 Charles Gunyon

Permission is hereby granted, free of charge, to any person obtaining a copy of this software and associated documentation files (the "Software"), to deal in the Software without restriction, including without limitation the rights to use, copy, modify, merge, publish, distribute, sublicense, and/or sell copies of the Software, and to permit persons to whom the Software is furnished to do so, subject to the following conditions:

The above copyright notice and this permission notice shall be included in all copies or substantial portions of the Software.

THE SOFTWARE IS PROVIDED "AS IS", WITHOUT WARRANTY OF ANY KIND, EXPRESS OR IMPLIED, INCLUDING BUT NOT LIMITED TO THE WARRANTIES OF MERCHANTABILITY, FITNESS FOR A PARTICULAR PURPOSE AND NONINFRINGEMENT. IN NO EVENT SHALL THE AUTHORS OR COPYRIGHT HOLDERS BE LIABLE FOR ANY CLAIM, DAMAGES OR OTHER LIABILITY, WHETHER IN AN ACTION OF CONTRACT, TORT OR OTHERWISE, ARISING FROM, OUT OF OR IN CONNECTION WITH THE SOFTWARE OR THE USE OR OTHER DEALINGS IN THE SOFTWARE.

---

nanopb

Copyright (c) 2011 Petteri Aimonen <jpa at nanopb.mail.kapsi.fi>

This software is provided 'as-is', without any express or implied warranty. In no event will the authors be held liable for any damages arising from the use of this software.

Permission is granted to anyone to use this software for any purpose, including commercial applications, and to alter it and redistribute it freely, subject to the following restrictions:

1. The origin of this software must not be misrepresented; you must not claim that you wrote the original software. If you use this software in a product, an acknowledgment in the product documentation would be appreciated but is not required.
2. Altered source versions must be plainly marked as such, and must not be misrepresented as being the original software.
3. This notice may not be removed or altered from any source distribution.

sha2

AUTHOR: Aaron D. Gifford - <http://www.aarongifford.com/>

Copyright (c) 2000-2001, Aaron D. Gifford

All rights reserved.

You may obtain a copy of the license at

<https://opensource.org/licenses/BSD-3-Clause>

THE SOFTWARE IS PROVIDED "AS IS", WITHOUT WARRANTY OF ANY KIND, EXPRESS OR IMPLIED, INCLUDING BUT NOT LIMITED TO THE WARRANTIES OF MERCHANTABILITY, FITNESS FOR A PARTICULAR PURPOSE AND NONINFRINGEMENT. IN NO EVENT SHALL THE AUTHORS OR COPYRIGHT HOLDERS BE LIABLE FOR ANY CLAIM, DAMAGES OR OTHER LIABILITY, WHETHER IN AN ACTION OF CONTRACT, TORT OR OTHERWISE, ARISING FROM, OUT OF OR IN CONNECTION WITH THE SOFTWARE OR THE USE OR OTHER DEALINGS IN THE SOFTWARE.

---

Posix

Copyright (c) 1990, 1993

The Regents of the University of California. All rights reserved.

Redistribution and use in source and binary forms, with or without modification, are permitted provided that the following conditions are met:

1. Redistributions of source code must retain the above copyright notice, this list of conditions and the following disclaimer.
2. Redistributions in binary form must reproduce the above copyright notice, this list of conditions and the following disclaimer in the documentation and/or other materials provided with the distribution.
3. All advertising materials mentioning features or use of this software must display the following acknowledgement:  
This product includes software developed by the University of California, Berkeley and its contributors.
4. Neither the name of the University nor the names of its contributors may be used to endorse or promote products derived from this software without specific prior written permission.

Copyright (C) 1993 by Sun Microsystems, Inc. All rights reserved.

Developed at SunPro, a Sun Microsystems, Inc. business.

Permission to use, copy, modify, and distribute this software is freely granted, provided that this notice is preserved.

Copyright (C) 1991-2, RSA Data Security, Inc. Created 1991. All rights reserved.

License to copy and use this software is granted provided that it is identified as the "RSA Data Security, Inc. MD4 Message-Digest Algorithm" in all material mentioning or referencing this software or this function.



Copyright (c) 1995, 1996 Carnegie-Mellon University. All rights reserved.

Author: Chris G. Demetriou

Permission to use, copy, modify and distribute this software and its documentation is hereby granted, provided that both the copyright notice and this permission notice appear in all copies of the software, derivative works or modified versions, and any portions thereof, and that both notices appear in supporting documentation.

CARNEGIE MELLON ALLOWS FREE USE OF THIS SOFTWARE IN ITS "AS IS" CONDITION. CARNEGIE MELLON DISCLAIMS ANY LIABILITY OF ANY KIND FOR ANY DAMAGES WHATSOEVER RESULTING FROM THE USE OF THIS SOFTWARE.

Carnegie Mellon requests users of this software to return to

Software Distribution Coordinator or Software.Distribution@CS.CMU.EDU

School of Computer Science

Carnegie Mellon University

Pittsburgh PA 15213-3890

any improvements or extensions that they make and grant Carnegie the rights to redistribute these changes.

License is also granted to make and use derivative works provided that such works are identified as "derived from the RSA Data Security, Inc. MD4 Message-Digest Algorithm" in all material mentioning or referencing the derived work.

RSA Data Security, Inc. makes no representations concerning either the merchantability of this software or the suitability of this software for any particular purpose. It is provided "as is" without express or implied warranty of any kind.

Copyright (c) 1993 Martin Birgmeier

All rights reserved.

You may redistribute unmodified or modified versions of this source code provided that the above copyright notice and this and the following conditions are retained.

This software is provided "as is", and comes with no warranties of any kind. I shall in no event be liable for anything that happens to anyone/anything when using this software.

These notices must be retained in any copies of any part of this documentation and/or software.

---

T-Kernel 2.0

This product uses the source code of T-Kernel 2.0 under T-License 2.0 granted by T-Engine Forum ([www.tron.org](http://www.tron.org))

BSD-3-Clause

Copyright (c) 2000-2001, Aaron D. Gifford

All rights reserved.

You may obtain a copy of the license at

<https://opensource.org/licenses/BSD-3-Clause>

THE SOFTWARE IS PROVIDED "AS IS", WITHOUT WARRANTY OF ANY KIND, EXPRESS OR IMPLIED, INCLUDING BUT NOT LIMITED TO THE WARRANTIES OF MERCHANTABILITY, FITNESS FOR A PARTICULAR PURPOSE AND NONINFRINGEMENT. IN NO EVENT SHALL THE AUTHORS OR COPYRIGHT HOLDERS BE LIABLE FOR ANY CLAIM, DAMAGES OR OTHER LIABILITY, WHETHER IN AN ACTION OF CONTRACT, TORT OR OTHERWISE, ARISING FROM, OUT OF OR IN CONNECTION WITH THE SOFTWARE OR THE USE OR OTHER DEALINGS IN THE SOFTWARE.

---

LFS Subsystem

Copyright The Regents of the University of California. All rights reserved.

You may obtain a copy of the license at

<https://directory.fsf.org/wiki/License:BSD-4-Clause>

THE SOFTWARE IS PROVIDED "AS IS", WITHOUT WARRANTY OF ANY KIND, EXPRESS OR IMPLIED, INCLUDING BUT NOT LIMITED TO THE WARRANTIES OF MERCHANTABILITY, FITNESS FOR A PARTICULAR PURPOSE AND NONINFRINGEMENT. IN NO EVENT SHALL THE AUTHORS OR COPYRIGHT HOLDERS BE LIABLE FOR ANY CLAIM, DAMAGES OR OTHER LIABILITY, WHETHER IN AN ACTION OF CONTRACT, TORT OR OTHERWISE, ARISING FROM, OUT OF OR IN CONNECTION WITH THE SOFTWARE OR THE USE OR OTHER DEALINGS IN THE SOFTWARE.

---

Accordo2 Player

Apache License

Licensed under the Apache License,

Version 2.0, January 2004 (the "License");

You may obtain a copy of the license at

<http://www.apache.org/licenses/LICENSE-2.0>

THE SOFTWARE IS PROVIDED "AS IS", WITHOUT WARRANTY OF ANY KIND, EXPRESS OR IMPLIED, INCLUDING BUT NOT LIMITED TO THE WARRANTIES OF MERCHANTABILITY, FITNESS FOR A PARTICULAR PURPOSE AND NONINFRINGEMENT. IN NO EVENT SHALL THE AUTHORS OR COPYRIGHT HOLDERS BE LIABLE FOR ANY CLAIM, DAMAGES OR OTHER LIABILITY, WHETHER IN AN ACTION OF CONTRACT, TORT OR OTHERWISE, ARISING FROM, OUT OF OR IN CONNECTION WITH THE SOFTWARE OR THE USE OR OTHER DEALINGS IN THE SOFTWARE.

---

# Contents

Before Use .....	3	References .....	27
Basics .....	3	Maintenance	
Getting Started .....	4	More information	
1 Select the display language, acknowledge the crossover type and cancel the demonstration		Change the display information	
2 Set the clock and date		Troubleshooting .....	29
3 Set the other optional settings		Specifications .....	31
Radio .....	7		
USB/iPod .....	8		
AUX.....	11		
KENWOOD Remote Application .....	11		
Bluetooth® .....	12		
Bluetooth – Connection			
Bluetooth – Mobile phone			
Bluetooth – Audio			
Audio Settings.....	18		
Display Settings .....	23		
Installation/Connection .....	24		

## How to read this manual

- The displays and faceplates shown in this manual are examples used to provide clear explanations of the operations. For this reason, they may be different from the actual displays or faceplates.
- Operations are explained mainly using buttons on the faceplate.
- English indications are used for the purpose of explanation. You can select the display language from the [FUNCTION] menu. (Page 6)
- [XX] indicates the selected items.
- (Page XX) indicates references are available on the stated page.



This symbol on the product means there are important operating and maintenance instructions in this manual. Be sure to carefully read instructions in this manual.

# Before Use

## IMPORTANT

- To ensure proper use, please read through this manual before using this product. It is especially important that you read and observe Warnings and Cautions in this manual.
- Please keep the manual in a safe and accessible place for future reference.

## ▲ WARNING

- **Do not operate any function that takes your attention away from safe driving.**

## ▲ CAUTION

### Volume setting:

- Adjust the volume so that you can hear sounds outside the car to prevent accidents.
- Lower the volume before playing digital sources to avoid damaging the speakers by the sudden increase of the output level.

### General:

- Avoid using the external device if it might hinder safe driving.
- Make sure all important data has been backed up. We shall bear no responsibility for any loss of recorded data.
- Never put or leave any metallic objects (such as coins or metal tools) inside the unit to prevent a short circuit.
- Depending on the types of cars, the antenna will automatically extend when you turn on the unit with the antenna control wire connected (page 26). Turn off the unit or change the source to STANDBY when parking at a low ceiling area.

# Basics

## Faceplate

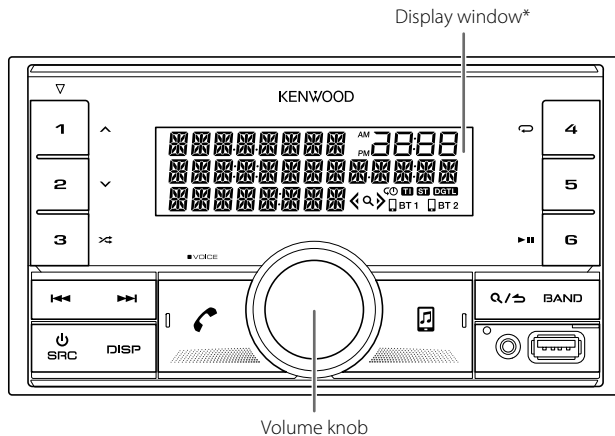

\* Only for illustration purpose.

### How to reset

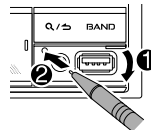

## Basics

To	On the faceplate
Turn on the power	Press <b>⏻SRC</b> . <ul style="list-style-type: none"><li>• Press and hold to turn off the power.</li></ul>
Adjust the volume	Turn the volume knob.
Select a source	<ul style="list-style-type: none"><li>• Press <b>⏻SRC</b> repeatedly.</li><li>• Press <b>⏻SRC</b>, then turn the volume knob within 2 seconds.</li></ul>
Change the display information	Press <b>DISP</b> repeatedly. (Page 28)

## Getting Started

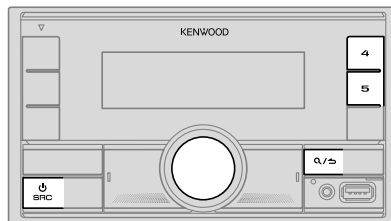

### 1 Select the display language, acknowledge the crossover type and cancel the demonstration

When you turn on the power for the first time (or [FACTORY RESET] is set to [YES], see page 6), the display shows: "SEL LANGUAGE" → "PRESS" → "VOLUME KNOB"

- 1 Turn the volume knob to select [EN] (English) / [RU] (Russian) / [SP] (Spanish) / [FR] (French) / [GE] (German), then press the knob.**  
[EN] is selected for the initial setup.  
Then, the display shows: "2-WAY X ' OVER" or "3-WAY X ' OVER" → "PRESS" → "VOLUME KNOB" → "TO CONFIRM".
- 2 Press the volume knob to acknowledge the current crossover type.**
  - To change the crossover type, see "Change the crossover type" on page 6.Then, the display shows: "CANCEL DEMO" → "PRESS" → "VOLUME KNOB".
- 3 Press the volume knob again.**  
[YES] is selected for the initial setup.
- 4 Press the volume knob again.**  
"DEMO OFF" appears.

## Getting Started

Default: [XX]

2

### Set the clock and date

- 1 Press the volume knob to enter [FUNCTION].
- 2 Turn the volume knob to select [CLOCK], then press the knob.

#### To adjust the clock

- 3 Turn the volume knob to select [CLOCK ADJUST], then press the knob.
- 4 Turn the volume knob to make the settings, then press the knob.  
Set the time in the order of "Hour" → "Minute".
- 5 Turn the volume knob to select [CLOCK FORMAT], then press the knob.
- 6 Turn the volume knob to select [12H] or [24H], then press the knob.

#### To set the date

- 7 Turn the volume knob to select [DATE FORMAT], then press the knob.
- 8 Turn the volume knob to select [DD/MM/YY] or [MM/DD/YY], then press the knob.
- 9 Turn the volume knob to select [DATE SET], then press the knob.
- 10 Turn the volume knob to make the settings, then press the knob.  
Set the date in the order of "Day" → "Month" → "Year" or "Month" → "Day" → "Year".
- 11 Press and hold **Q/↵** to exit.

To return to the previous setting item, press **Q/↵**.

3

### Set the other optional settings

You can only set the following items while the unit is in STANDBY source.

- 1 Press **⏻**SRC repeatedly to enter STANDBY.
- 2 Press the volume knob to enter [FUNCTION].
- 3 Turn the volume knob to select an item (see the following table), then press the knob.
- 4 Repeat step 3 until the desired item is selected or activated.
- 5 Press and hold **Q/↵** to exit.

To return to the previous setting item, press **Q/↵**.

#### [AUDIO CONTROL]

[SWITCH PREOUT] (Applicable only if [X'OVER] is set to [2WAY].) (Page 6)  
[REAR]/[SUBWOOFER]: Selects whether rear speakers or a subwoofer are connected to the line out terminals on the rear (through an external amplifier). (Page 27)

#### [DISPLAY]

[EASY MENU] When entering [FUNCTION]...  
[ON]: [LCD DISPLAY] illumination changes to white color. ;  
[OFF]: [LCD DISPLAY] illumination remains as [COLOR SELECT] color. (Page 23)  
• [KEY 1] and [KEY 2] illuminations change to light blue color when you enter [FUNCTION], irregardless of the [EASY MENU] setting.  
• Refer to the illustration on page 23 for zone identification.

#### [TUNER SETTING]

[PRESET TYPE] [NORMAL]: Memorizes one station for each preset button in each band (FM1/FM2/FM3/MW/LW). ; [MIX]: Memorizes one station for each preset button, regardless of the selected band.

#### [SYSTEM]

[KEY BEEP] (Applicable only if [X'OVER] is set to [2WAY].) (Page 6)  
[ON]: Activates the keypress tone. ; [OFF]: Deactivates.

#### [SOURCE SELECT]

[BT AUDIO SRC] [ON]: Enables BT AUDIO in source selection. ; [OFF]: Disables. (Page 17)

[BUILT-IN AUX] [ON]: Enables AUX in source selection. ; [OFF]: Disables. (Page 11)

[P-OFF WAIT] Applicable only when the demonstration mode is turned off.  
Sets the duration when the unit will automatically turn off (while in standby mode) to save the battery.  
[20M]: 20 minutes ; [40M]: 40 minutes ; [60M]: 60 minutes ;  
[---]: Cancels.

## Getting Started

### [F/W UPDATE]

#### [UPDATE SYSTEM]

- [F/W UP xxxx] **[YES]**: Starts upgrading the firmware. ; **[NO]**: Cancels (upgrading is not activated).  
For details on how to update the firmware, visit  
<<https://www.kenwood.com/cs/ce/>>.
- Once you have upgraded the firmware, you are unable to downgrade the firmware.

### [FACTORY RESET]

- [YES]**: Resets the settings to default (except the stored station). ;  
**[NO]**: Cancels.

### [ENGLISH]

### [РУССКИЙ]

Select the display language for **[FUNCTION]** menu and music information if applicable.

### [ESPAÑOL]

By default, **[ENGLISH]** is selected.

### [FRANCAIS]

### [DEUTSCH]

## Change the crossover type

- Press **⏻** SRC repeatedly to enter STANDBY.
  - Press and hold number buttons 4 and 5 to enter crossover select. The current crossover type appears.
  - Turn the volume knob to select "2WAY" or "3WAY", then press the knob.
  - Turn the volume knob to select "YES" or "NO", then press the knob. The selected crossover type appears.
- To cancel, press and hold **⏻/⏪**.
  - To adjust the selected crossover settings, see page 20.

Once you have changed the crossover type, the next time when you turn on the power, the display shows:  
"2-WAY X ' OVER" or "3-WAY X ' OVER" → "PRESS" → "VOLUME KNOB" → "TO CONFIRM"

Press the volume knob to acknowledge in order to proceed to the next desired operation.

### ⚠ CAUTION

Select a crossover type according to how the speakers are connected. (Page 26, 27)

If you select a wrong type:

- The speakers may damage.
- The output sound level may be extremely high or low.

# Radio

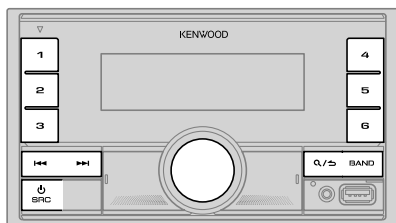

- "ST" indicator lights up when receiving an FM stereo broadcast with sufficient signal strength.
- The unit switches to FM alarm automatically when receiving an alarm signal from FM broadcast.

## Search for a station

- 1 Press SRC repeatedly to select RADIO.
- 2 Press BAND repeatedly to select FM1/FM2/FM3/MW/LW.
- 3 Press to search for a station.

You can store up to 18 stations for FM and 6 stations for MW/LW.

- **To store a station:** Press and hold one of the number buttons (1 to 6).
- **To select a stored station:** Press one of the number buttons (1 to 6).

## Other settings

- 1 Press the volume knob to enter [FUNCTION].
- 2 Turn the volume knob to select an item (see the following table), then press the knob.
- 3 Repeat step 2 until the desired item is selected/activated or follow the instructions stated on the selected item.
- 4 Press and hold to exit.

To return to the previous setting item, press .

Default: [XX]

[TUNER SETTING]	
[SEEK MODE]	Selects the searching method for   buttons when pressed. [AUTO1]: Automatically search for a station. ; [AUTO2]: Search for a preset station. ; [MANUAL]: Manually search for a station.
[LOCAL SEEK]	[ON]: Searches only stations with good reception. ; [OFF]: Cancels. • Settings made are applicable only to the selected source/station. Once you change the source/station, you need to make the settings again.
[AUTO MEMORY]	[YES]: Automatically starts memorizing 6 stations with good reception. ; [NO]: Cancels. • Selectable only if [NORMAL] is selected for [PRESET TYPE]. (Page 5)
[MONO SET]	[ON]: Improves the FM reception, but the stereo effect will be lost. ; [OFF]: Cancels.
[NEWS SET]	[ON]: The unit will temporarily switch to News Programme if available. ; [OFF]: Cancels.
[REGIONAL]	[ON]: Switches to another station only in the specific region using the "AF" control. ; [OFF]: Cancels.
[AF SET]	[ON]: Automatically searches for another station broadcasting the same program in the same Radio Data System network with better reception when the current reception is poor. ; [OFF]: Cancels.

## Radio

[TI]	[ON]: Allows the unit to temporarily switch to Traffic Information if available ("TI" indicator lights up) while listening to all sources except in MW/LW. ; [OFF]: Cancels.
[PTY SEARCH]	<ol style="list-style-type: none"><li>1 Turn the volume knob to select the available Program Type (see the following "Available Program Type for [PTY SEARCH]"), then press the knob.</li><li>2 Turn the volume knob to select the PTY language ([ENGLISH]/[FRENCH]/[GERMAN]), then press the knob.</li><li>3 Press ◀◀ / ▶▶ to start searching.</li></ol>
[CLOCK]	
[TIME SYNC]	[ON]: Synchronizes the unit's time to the Radio Data System station time. ; [OFF]: Cancels.

- [LOCAL SEEK]/[MONO SET]/[NEWS SET]/[REGIONAL]/[AF SET]/[TI]/[PTY SEARCH] is selectable only when the band is FM1/FM2/FM3.
- If the volume is adjusted during reception of traffic information, alarm or news bulletin, the adjusted volume is memorized automatically. It will be applied the next time traffic information, alarm or news bulletin is turned on.

### Available Program Type for [PTY SEARCH]

[SPEECH]:

[NEWS], [AFFAIRS], [INFO] (information), [SPORT], [EDUCATE], [DRAMA],[CULTURE], [SCIENCE], [VARIED], [WEATHER], [FINANCE], [CHILDREN], [SOCIAL],[RELIGION], [PHONE IN], [TRAVEL], [LEISURE], [DOCUMENT]

[MUSIC]:

[POP M] (music), [ROCK M] (music), [EASY M] (music), [LIGHT M] (music),[CLASSICS], [OTHER M] (music), [JAZZ], [COUNTRY], [NATION M] (music),[OLDIES], [FOLK M] (music)

The unit will search for the Program Type categorized under [SPEECH] or [MUSIC] if selected.

## USB/iPod

### Connect a USB device

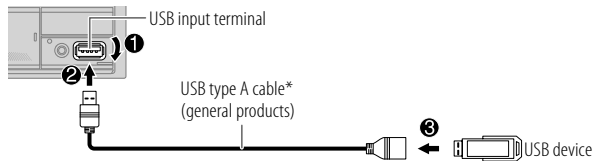

The source changes to USB automatically and playback starts.

\* Do not leave the cable inside the car when not in use.

### Connect an iPod/iPhone

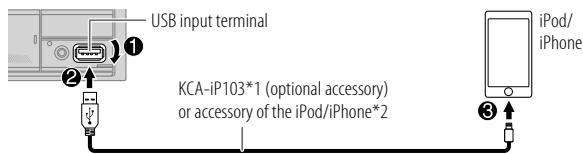

The source changes to iPod USB automatically and playback starts.

• You can also connect iPod/iPhone via Bluetooth. (Page 13)

\*1 KCA-iP103: Lightning type

\*2 Do not leave the cable inside the car when not in use.



## USB/iPod

### Basic operations

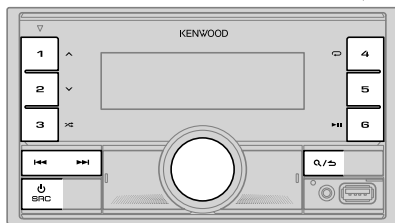

**Selectable source:** USB/iPod USB or iPod BT

For playable audio file, see "Playable files" on page 27.

To	On the faceplate
Play back/pause	Press 6 ►  .
Reverse/Fast-forward	Press and hold ◀◀ / ▶▶.
Select a file	Press ◀◀ / ▶▶.
Select a folder*	Press 1 ▲ / 2 ▼.
Repeat play	Press 4 ↻ repeatedly. [FILE REPEAT]/[FOLDER REPEAT]/[ALL REPEAT]: MP3/ WMA/AAC/WAV/FLAC file [REPEAT ONE]/[REPEAT ALL]/[REPEAT OFF]: iPod

To	On the faceplate
Random play	Press 3 ⇄ repeatedly. [FOLDER RANDOM]/[RANDOM OFF]: MP3/WMA/AAC/ WAV/FLAC file [SHUFFLE ON]/[SHUFFLE OFF]: iPod Press and hold 3 ⇄ to select [ALL RANDOM].*

\* This does not work for iPod.

### Select music drive

While in USB source, press 5 repeatedly.

Stored songs in the following drive will be played back.

- Selected internal or external memory of a smartphone (Mass Storage Class).
- Selected drive of a multiple drive device. (This unit can support multiple drive device of up to 4 drives. However, this unit may take some time to read if three or more cards are connected.)

You can also select the music drive from the [FUNCTION] menu.

- 1 Press the volume knob to enter [FUNCTION].
- 2 Turn the volume knob to select [USB], then press the knob.
- 3 Turn the volume knob to select [MUSIC DRIVE], then press the knob.
- 4 Turn the volume knob to select [DRIVE CHANGE], then press the knob.  
The next drive ([DRIVE 1] to [DRIVE 4]) is selected automatically and playback starts.
- 5 Repeat step 1 to step 4 to select the following drives.
- 6 Press and hold Q/5 to exit.

To return to the previous setting item, press Q/5.

### Select a file to play

#### From a folder or list

- 1 Press **Q/↵**.
- 2 Turn the volume knob to select a folder/list, then press the knob.
- 3 Turn the volume knob to select a file, then press the knob.  
Selected file starts playing.

#### Quick search (applicable only for USB source)

If you have many files, you can search through them quickly.

- 1 Press **Q/↵**.
- 2 Turn the volume knob to select a folder/list, then press the knob.
- 3 Turn the volume knob quickly to browse through the list quickly.
- 4 Turn the volume knob to select a file, then press the knob.  
Selected file starts playing.

#### Skip search (applicable only for iPod USB source and iPod BT source)

If you have many files in the selected list, you can perform the following to search for a file by skipping through the list at a rate selected in [SKIP SEARCH].

- 1 Press **Q/↵**.
- 2 Turn the volume knob to select a list, then press the knob.
- 3 Press **⏮/⏭** to search at a preset skip search ratio.
  - Pressing and holding **⏮/⏭** searches at a 10% ratio irregardless of the [SKIP SEARCH] settings.
- 4 Turn the volume knob to select a file, then press the knob.  
Selected file starts playing.

#### [SKIP SEARCH] setting

- 1 Press the volume knob to enter [FUNCTION].
- 2 Turn the volume knob to select [USB], then press the knob.
- 3 Turn the volume knob to select [SKIP SEARCH], then press the knob.
- 4 Turn the volume knob to select the skip search ratio, then press the knob.  
[0.5%] (default)/[1%]/[5%]/[10%]  
The skip search ratio is shown as a percentage of the total files.
- 5 Press and hold **Q/↵** to exit.

#### Alphabet search (applicable only for iPod USB source and iPod BT source)

You can search for a file according to the first character.

- 1 Press **Q/↵**.
- 2 Turn the volume knob to select a list, then press the knob.
- 3 Turn the volume knob quickly to enter character search.
- 4 Turn the volume knob to select the character.
  - Select "\*" to search for a character other than A to Z, 0 to 9.
- 5 Press **⏮/⏭** to move to the entry position.
  - You can enter up to 3 characters.
- 6 Press the volume knob to start searching.
- 7 Turn the volume knob to select a file, then press the knob.  
Selected file starts playing.
  - To return to the root folder/first file/top menu, press 5. (Not applicable for BT AUDIO source.)
  - To return to the previous setting item, press **Q/↵**.
  - To cancel, press and hold **Q/↵**.

## AUX

You can listen to music from a portable audio player via the auxiliary input jack.

### Preparation:

Select [ON] for [BUILT-IN AUX] in [SOURCE SELECT]. (Page 5)

### Start listening

- 1 Connect a portable audio player (commercially available).

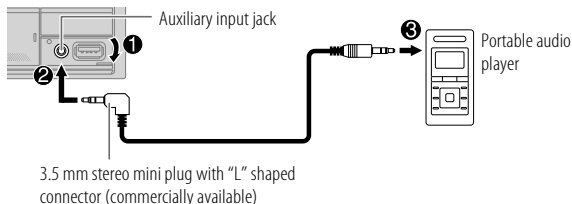

- 2 Press SRC repeatedly to select AUX.
- 3 Turn on the portable audio player and start playback.

### Set the name of the external device

While listening to a portable audio player connected to the unit...

- 1 Press the volume knob to enter [FUNCTION].
- 2 Turn the volume knob to select [SYSTEM], then press the knob.
- 3 Turn the volume knob to select [AUX NAME SET], then press the knob.
- 4 Turn the volume knob to select an item, then press the knob.  
[AUX] (default)/[DVD]/[PORTABLE]/[GAME]/[VIDEO]/[TV]
- 5 Press and hold to exit.

To return to the previous setting item, press .

## KENWOOD Remote Application

You can control the KENWOOD car receiver from iPhone/iPod touch (via Bluetooth or via USB input terminal) or Android device (via Bluetooth) using KENWOOD Remote application.

- For more information, visit <<https://www.kenwood.com/cs/ce/>>.

### Preparation:

Install the latest version of KENWOOD Remote application on your device before connecting.

### Start using KENWOOD Remote application

- 1 Start up the KENWOOD Remote application on your device.
- 2 Connect your device.
  - For Android device:  
Pair the Android device with this unit via Bluetooth. (Page 13)
  - For iPhone/iPod touch:  
Connect iPhone/iPod touch to the USB input terminal. (Page 8)  
(or)  
Pair the iPhone/iPod touch with this unit via Bluetooth. (Page 13)  
(Make sure the USB input terminal is not connected to any device.)
- 3 Select the device to use from the [FUNCTION] menu.  
See the following "Settings to use KENWOOD Remote application".  
By default, [ANDROID] is selected. To use iPhone/iPod touch, select [YES] for [IOS].

### Settings to use KENWOOD Remote application

- 1 Press the volume knob to enter [FUNCTION].
- 2 Turn the volume knob to select an item (page 12), then press the knob.
- 3 Repeat step 2 until the desired item is selected or activated.
- 4 Press and hold to exit.

To return to the previous setting item, press .

Default: [XX]

[REMOTE APP]	
[SELECT]	Selects the device ([IOS] or [ANDROID]) to use the application.
[IOS]	<p>[YES]: Selects iPhone/iPod touch to use the application via Bluetooth or connected via USB input terminal. ; [NO]: Cancels.</p> <p>If [IOS] is selected, select iPod BT source (or iPod USB source if your iPhone/iPod touch is connected via USB input terminal) to activate the application.</p> <ul style="list-style-type: none"><li>The connectivity of the application will be interrupted or disconnected if:<ul style="list-style-type: none"><li>You change from iPod BT source to any playback source connected via the USB input terminal.</li><li>You change from iPod USB source to iPod BT source.</li></ul></li></ul>
[ANDROID]	<p>[YES]: Selects Android device to use the application via Bluetooth. ;</p> <p>[NO]: Cancels.</p>
[ANDROID LIST]	<p>Selects the Android device to use from the list.</p> <ul style="list-style-type: none"><li>Displayed only when [ANDROID] of [SELECT] is set to [YES].</li></ul>
[STATUS]	<p>Shows the status of the selected device.</p> <p>[IOS CONNECTED]: You are able to use the application using the iPhone/iPod touch connected via Bluetooth or USB input terminal.</p> <p>[IOS NOT CONNECTED]: No iOS device is connected to use the application.</p> <p>[ANDROID CONNECTED]: You are able to use the application using the Android device connected via Bluetooth.</p> <p>[ANDROID NOT CONNECTED]: No Android device is connected to use the application.</p>

## Bluetooth®

- Depending on the Bluetooth version, operating system and the firmware version of your mobile phone, Bluetooth features may not work with this unit.
- Be sure to turn on the Bluetooth function of the device to make the following operations.
- Signal conditions vary depending on the surroundings.

### Bluetooth — Connection

#### Supported Bluetooth profiles

- Hands-Free Profile (HFP)
- Advanced Audio Distribution Profile (A2DP)
- Audio/Video Remote Control Profile (AVRCP)
- Serial Port Profile (SPP)
- Phonebook Access Profile (PBAP)

#### Supported Bluetooth codecs

- Sub Band Codec (SBC)
- Advanced Audio Coding (AAC)

### Connect the microphone

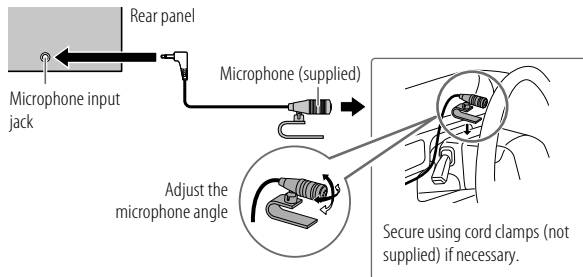

### Pair and connect a Bluetooth device for the first time

- 1 Press **SRC** to turn on the unit.
- 2 Search and select the name of your receiver ("DPX-M3300BT") on the Bluetooth device.  
"PAIRING" → "PASS XXXXXX" → "Device name" → "PRESS" → "VOLUME KNOB" appears on the display.
  - For some Bluetooth devices, you may need to enter the Personal Identification Number (PIN) code immediately after searching.
- 3 Press the volume knob to start pairing.  
"PAIRING OK" appears when pairing is completed.

Once pairing is completed, Bluetooth connection is established automatically.

- "BT 1" and/or "BT 2" indicator on the display window lights up.
- Depending on the settings made for [BATT/SIGNAL] (page 15), the strength of the battery and signal of the connected device are shown on the supplementary display (page 28).
- This unit supports Secure Simple Pairing (SSP).
- Up to five devices can be registered (paired) in total.
- Once the pairing is completed, the Bluetooth device will remain registered in the unit even if you reset the unit. To delete the paired device, see [DEVICE DELETE] on page 16.
- A maximum of two Bluetooth phones and one Bluetooth audio device can be connected at any time. To connect or disconnect the registered device, see [PHONE SELECT] or [AUDIO SELECT] in [BT MODE]. (Page 16)  
However, while in BT AUDIO source, you can connect to five Bluetooth audio devices and switch between these five devices. (Page 17, 18)
- Some Bluetooth devices may not automatically connect to the unit after pairing. Connect the device to the unit manually.
- Refer to the instruction manual of the Bluetooth device for more information.

### Auto Pairing

When you connect iPhone/iPod touch to the USB input terminal, pairing request (via Bluetooth) is automatically activated if [AUTO PAIRING] is set to [ON]. (Page 16)

Press the volume knob to pair once you have confirmed the device name.

### Bluetooth — Mobile phone

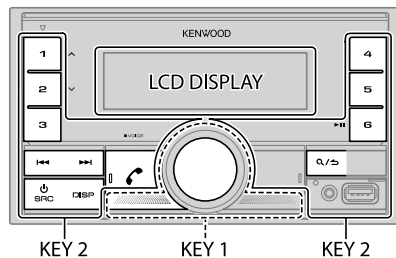

### Receive a call

When there is an incoming call:













- [KEY 1] zone and [KEY 2] zone illuminate in green color and flash.
- The unit answers the call automatically if [AUTO ANSWER] is set to a selected time. (Page 15)

During a call:

- [LCD DISPLAY] zone illuminates according to the settings made for [COLOR SELECT] (page 23) while [KEY 1] zone and [KEY 2] zone illuminate in green color.
- If you turn off the unit, Bluetooth is disconnected.

## Bluetooth®

The following operations may differ or be unavailable depending on the connected phone.



To	On the faceplate
First incoming call...	
Answer a call	Press  or the volume knob or one of the number buttons (1 to 6).
Reject a call	Press  /  .
End a call	Press  /  .
While talking on the first incoming call...	
Answer another incoming call and hold the current call	Press  .
Reject another incoming call	Press  /  .
While having two active calls...	
End current call and activate held call	Press  /  .
Swap between the current call and held call	Press  .
Adjust the phone volume*1 [00] to [35] (Default: [15])	Turn the volume knob during a call.
Switch between hands-free and private talk modes*2	Press 6   during a call.



\*1 This adjustment will not affect the volume of the other sources.

\*2 Operations may vary according to the connected Bluetooth device.

## ■ Improve the voice quality

While talking on the phone...

- 1 Press the volume knob to enter [FUNCTION].
- 2 Turn the volume knob to select an item (see the following table), then press the knob.
- 3 Repeat step 2 until the desired item is selected or activated.
- 4 Press and hold /  to exit.



To return to the previous setting item, press / .



Default: [XX]

[MIC GAIN]	[LEVEL -10] to [LEVEL +10] ([LEVEL -4]): The sensitivity of the microphone increases as the number increases.
[NR LEVEL]	[LEVEL -5] to [LEVEL +5] ([LEVEL 0]): Adjust the noise reduction level until the least noise is being heard during a phone conversation.
[ECHO CANCEL]	[LEVEL -5] to [LEVEL +5] ([LEVEL 0]): Adjust the echo cancellation delay time until the least echo is being heard during a phone conversation.

- Call quality may depend on mobile phone.

## ■ Make the setting for receiving a call

- 1 Press  to enter Bluetooth mode.
- 2 Turn the volume knob to select an item (page 15), then press the knob.
- 3 Repeat step 2 until the desired item is selected or activated.
- 4 Press and hold /  to exit.

To return to the previous setting item, press / .

## Bluetooth®

Default: **[XX]**

### [SETTINGS]

**[AUTO ANSWER]** **[1]** to **[30]**: The unit answers incoming call automatically in the selected time (in seconds). ; **[OFF]**: Cancels.

**[BATT/SIGNAL]\*** **[AUTO]**: Shows the strength of the battery and signal on the supplementary display (page 28) when the unit detects a Bluetooth device and the Bluetooth device is connected. ; **[OFF]**: Cancels.

\* Functionality depends on the type of the phone used.

## Make a call

You can make a call from the call history, phonebook, or dialing the number. Call by voice is also possible if your mobile phone has the feature.

### 1 Press to enter Bluetooth mode.

"(First device name)" appears.

- If two Bluetooth phones are connected, press  again to switch to the other phone.

"(Second device name)" appears.

### 2 Turn the volume knob to select an item (see the following table), then press the knob.

### 3 Repeat step 2 until the desired item is selected/activated or follow the instructions stated on the selected item.

### 4 Press and hold to exit.

To return to the previous setting item, press .

**[CALL HISTORY]** (Applicable only if the phone supports PBAP.)

#### 1 Press the volume knob to select a name or a phone number.

- "INCOMING," "OUTGOING" or "MISSED" is shown on the lower part of the display to indicate the previous call status.
- Press DISP to change the display category (NUMBER or NAME).
- "NO DATA" appears if there is no recorded call history or call number.



#### 2 Press the volume knob to call.

### [PHONE BOOK]

(Applicable only if the phone supports PBAP.)

#### 1 Turn the volume knob quickly to enter alphabet search mode (if the phonebook contains many contacts). The first menu (ABCDEFGHIJK) appears.

- To go to the other menu (LMNOPQRSTUVWXYZ), press 1  / 2 .

- To select the desired first letter, turn the volume knob or press  / , then press the knob.

Select "1" to search with numbers and select "\*" to search with symbols.

#### 2 Turn the volume knob to select a name, then press the knob.

#### 3 Turn the volume knob to select a phone number, then press the knob to call.

- For using phonebook with this unit, make sure to allow access to or transfer from your smartphone. Depending on the connected phone, the process may be different.
- Contacts are categorized as: HOME, OFFICE, MOBILE, OTHER, GENERAL
- This unit can display only non-accent letters. (Accent letters such as "U" are shown as "U".)

### [NUMBER DIAL]

#### 1 Turn the volume knob to select a number (0 to 9) or character (\*, #, +).

#### 2 Press / to move the entry position.

Repeat step 1 and step 2 until you finish entering the phone number.

#### 3 Press the volume knob to call.

### [VOICE]

Speak the name of the contact you want to call or the voice command to control the phone functions. (See also "Make a call using voice recognition" on page 16.)

**[LOW]/[MID]/[FULL]**: Shows the strength of the battery.\*

**[NO SIGNAL]/[LOW]/[MID]/[MAX]**: Shows the strength of the current received signal.\*

\* Functionality depends on the type of the phone used.

## Bluetooth®

### Make a call using voice recognition

- 1 Press and hold  VOICE to activate the voice recognition of the connected phone.
  - 2 Speak the name of the contact you want to call or the voice command to control the phone functions.
- Supported Voice Recognition features vary for each phone. Refer to the instruction manual of the connected phone for details.

### Store a contact in memory

You can store up to 6 contacts into the number buttons (1 to 6).

- 1 Press  to enter Bluetooth mode.
- 2 Turn the volume knob to select [CALL HISTORY], [PHONE BOOK] or [NUMBER DIAL], then press the knob.
- 3 Turn the volume knob to select a contact or enter a phone number. If a contact is selected, press the volume knob to show the phone number.
- 4 Press and hold one of the number buttons (1 to 6). "STORED" appears when the contact is stored.

To erase a contact from the preset memory, select [NUMBER DIAL] in step 2, store a blank number in step 3 and proceed to step 4.

### Make a call to a registered number



- 1 Press  to enter Bluetooth mode.
  - 2 Press one of the number buttons (1 to 6).
  - 3 Press the volume knob to call.
- "NO MEMORY" appears if there is no contact stored.

### Bluetooth mode settings

- 1 Press the volume knob to enter [FUNCTION].
- 2 Turn the volume knob to select an item (see the following table), then press the knob.
- 3 Repeat step 2 until the desired item is selected/activated or follow the instructions stated on the selected item.
- 4 Press and hold  to exit.

To return to the previous setting item, press .

Default: [XX]

[BT MODE]	
[PHONE SELECT]	Selects the phone or audio device to connect or disconnect. "✖" appears in front of the device name when connected.
[AUDIO SELECT]	"▷" appears in front of the current playback audio device. • You can connect a maximum of two Bluetooth phones and one Bluetooth audio device at a time.
[DEVICE DELETE]	1 Turn the volume knob to select a device to delete, then press the knob. 2 Turn the volume knob to select [YES] or [NO], then press the knob.
[PIN CODE EDIT] (0000)	Changes the PIN code (up to 6 digits). 1 Turn the volume knob to select a number. 2 Press  /  to move the entry position. Repeat step 1 and step 2 until you finish entering the PIN code. 3 Press the volume knob to confirm.
[RECONNECT]	[ON]: The unit is automatically reconnect when the last connected Bluetooth device is within the connectable range. ; [OFF]: Cancels.
[AUTO PAIRING]	[ON]: The unit is automatically paired with the supported Bluetooth device (iPhone/iPod touch) when it is connected through USB input terminal. Depending on the operating system of the connected device, this function may not work. ; [OFF]: Cancels.



## Bluetooth®

[INITIALIZE]

[YES]: Initializes all the Bluetooth settings (including stored pairing, phonebook, and etc.); [NO]: Cancels.

### Bluetooth test mode

You can check the connectivity of the supported profile between the Bluetooth device and the unit.

- Make sure there is no Bluetooth device paired.

#### 1 Press and hold .

"PLEASE PAIR YOUR PHONE PIN 0000" appears on the display.

#### 2 Search and select the name of your receiver ("DPX-M3300BT") on the Bluetooth device.

#### 3 Operate the Bluetooth device to confirm pairing.

"TESTING" flashes on the display.

### The connectivity result (OK or NG) appears after the test.

PAIRING: Pairing status

HF CNT: Hands-Free Profile (HFP) compatibility

AUD CNT: Advanced Audio Distribution Profile (A2DP) compatibility

PB DL: Phonebook Access profile (PBAP) compatibility

To cancel test mode, press and hold  SRC to turn off the unit.



## Bluetooth — Audio

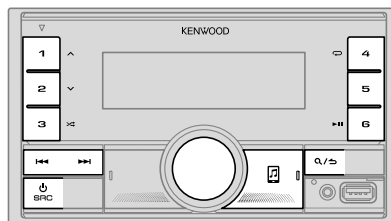





- Operations and display indications may differ according to their availability on the connected device.
- Depending on the connected device, some features may not work with your device.





While in BT AUDIO source, you can connect to five Bluetooth audio devices and switch between these five devices.

### Listen to the audio player via Bluetooth

- 1 Press  SRC repeatedly to select BT AUDIO.
  - Pressing  enters BT AUDIO directly.
- 2 Operate the audio player via Bluetooth to start playback.

To	On the faceplate
Play back/pause	Press 6  .
Select group or folder	Press 1  / 2  .
Reverse skip/Forward skip	Press  /  .
Reverse/Fast-forward	Press and hold  /  .

## Bluetooth®

To	On the faceplate
Repeat play	Press 4  repeatedly. [ALL REPEAT]/[FILE REPEAT]/[GROUP REPEAT]/ [REPEAT OFF]
Random play	Press and hold 3  to select [ALL RANDOM] or [GROUP RANDOM]. <ul style="list-style-type: none"><li>Press 3  to select [RANDOM OFF].</li></ul>
Select a file from a folder/list	Refer to "Select a file to play" on page 10.
Switch between connected Bluetooth audio devices	Press 5. (Pressing the "Play" key on the connected device itself also causes switching of sound output from the device.)

## Listen to iPod/iPhone via Bluetooth

You can listen to the songs on the iPod/iPhone via Bluetooth on this unit.

Press  SRC repeatedly to select iPod BT.

- You can operate the iPod/iPhone in the same way as iPod/iPhone via USB input terminal. (Page 8)
- If you plug in an iPod/iPhone to the USB input terminal while listening to iPod BT source, the source automatically changes to iPod USB source. Press  SRC to select iPod BT source if the device is still connected via Bluetooth.

## Audio Settings

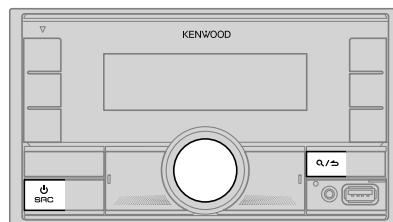

- Press the volume knob to enter [FUNCTION].
- Turn the volume knob to select an item (see the following table), then press the knob.
- Repeat step 2 until the desired item is selected or activated.
- Press and hold  to exit.

To return to the previous setting item, press .

Default: [XX]

[AUDIO CONTROL]	
[SUB-W LEVEL]	[LEVEL -50] to [LEVEL +10] ([LEVEL 0]): Adjusts the subwoofer output level.
[EASY EQ]	Adjusts your own sound settings. <ul style="list-style-type: none"><li>The settings are stored to [USER] in [PRESET EQ].</li><li>The settings made may affect the current settings of [MANUAL EQ].</li></ul> [SW]: [LEVEL -50] to [LEVEL +10] (Default: [LEVEL 0]) [BASS]: [LEVEL -9] to [LEVEL +9] [LEVEL 0] [MID]: [LEVEL -9] to [LEVEL +9] [LEVEL 0] [TRE]: [LEVEL -9] to [LEVEL +9] [LEVEL 0]

## Audio Settings

[MANUAL EQ]	Adjusts your own sound settings for each source. <ul style="list-style-type: none"> <li>The settings are stored to [USER] in [PRESET EQ].</li> <li>The settings made may affect the current settings of [EASY EQ].</li> </ul>
[62.5HZ]	[LEVEL] [LEVEL -9] to [LEVEL +9] ([LEVEL 0]): Adjusts the level to memorize for each source. (Before making an adjustment, select the source you want to adjust.)
	[BASS EXTEND] [ON]: Turns on the extended bass. ; [OFF]: Cancels.
[100HZ]/[160HZ]/ [250HZ]/[400HZ]/ [630HZ]/[1KHZ]/ [1.6KHZ]/[2.5KHZ]/ [4KHZ]/[6.3KHZ]/ [10KHZ]/[16KHZ]	[LEVEL -9] to [LEVEL +9] ([LEVEL 0]): Adjusts the level to memorize for each source. (Before making an adjustment, select the source you want to adjust.)
[Q FACTOR]	[1.35]/[1.50]/[2.00]: Adjusts the quality factor.
[PRESET EQ]	[NATURAL]/[ROCK]/[POPS]/[EASY]/[TOP40]/[JAZZ]/[POWERFUL]/ [USER]: Selects a preset equalizer suitable to the music genre. <ul style="list-style-type: none"> <li>When the display demonstration is activated ([ON] is selected initially, page 23), [ROCK] is automatically selected as the [PRESET EQ]. <ul style="list-style-type: none"> <li>If you set [DEMO MODE] to [OFF] (page 23), [NATURAL] is selected as the default setting for [PRESET EQ].</li> </ul> </li> </ul> (Select [USER] to use the settings made in [EASY EQ] or [MANUAL EQ].)
[BASS BOOST]	[LEVEL1] to [LEVEL5]: Selects your preferred bass boost level. ; [OFF]: Cancels.
[LOUDNESS]	[LEVEL1]/[LEVEL2]: Selects your preferred low or high frequencies boost to produce a well-balanced sound at low volume. ; [OFF]: Cancels.
[SUBWOOFER SET]	[ON]: Turns on the subwoofer output. ; [OFF]: Cancels.
[FADER]	(Not applicable if 3-way crossover is selected.) (Page 6) [R15] to [F15] ([0]): Adjusts the front and rear speaker output balance.
[BALANCE]	[L15] to [R15] ([0]): Adjusts the left and right speaker output balance.
[VOLUME OFFSET]	[-15] to [+6] ([0]): Presets the initial volume level of each source by comparing to the FM volume level. (Before adjustment, select the source you want to adjust.)
[SOUND EFFECT]	
[SOUND RECNRSTR]	(Not applicable for RADIO source and AUX source.) (Sound reconstruction) [ON]: Creates realistic sound by compensating the high-frequency components and restoring the rise-time of the waveform that are lost in audio data compression. ; [OFF]: Cancels.
[SPACE ENHANCE]	(Not applicable for RADIO source.) [SMALL]/[MEDIUM]/[LARGE]: Virtually enhances the sound space. ; [OFF]: Cancels.
[SND REALIZER]	[LEVEL1]/[LEVEL2]/[LEVEL3]: Virtually makes the sound more realistic. ; [OFF]: Cancels.
[STAGE EQ]	[LOW]/[MIDDLE]/[HIGH]: Virtually adjusts the sound position heard from the speakers. ; [OFF]: Cancels.
[DRIVE EQ]	[ON]: Boosts the frequency to reduce the noise heard from outside the car or running noise of the tyres. ; [OFF]: Cancels.
[SPEAKER SIZE]	Depending on the crossover type you have selected (see "Change the crossover type" on page 6), 2-way crossover or 3-way crossover setting items will be shown. (See "Crossover settings" on page 20.) By default, 2-way crossover type is selected.
[X ' OVER]	
[DTA SETTINGS]	For settings, see "Digital Time Alignment settings" on page 21.
[CAR SETTINGS]	

- For 2-way crossover: [SUB-W LEVEL]/[SUBWOOFER SET] is selectable only if [SWITCH PREOUT] is set to [SUBWOOFER]. (Page 5)
- [SUB-W LEVEL] is selectable only when [SUBWOOFER SET] is set to [ON].

## Audio Settings

### Crossover settings

Below are the available setting items for 2-way crossover and 3-way crossover.

#### SPEAKER SIZE

Selects according to the connected speaker size for optimum performance.

- The frequency and slope settings are automatically set for the crossover of the selected speaker.
- If [NONE] is selected for the following speaker in [SPEAKER SIZE], the [X' OVER] setting of the selected speaker is not available.
  - 2-way crossover: [TWEETER] of [FRONT]/[REAR]/[SUBWOOFER]
  - 3-way crossover: [WOOFER]

#### X' OVER (crossover)

- [FRQ]/[F-HPF FRQ]/[R-HPF FRQ]/[SW LPF FRQ]/[HPF FRQ]/[LPF FRQ]: Adjusts the crossover frequency for the selected speakers (high pass filter or low pass filter).  
If [THROUGH] is selected, all signals are sent to the selected speakers.
- [SLOPE]/[F-HPF SLOPE]/[R-HPF SLOPE]/[SW LPF SLOPE]/[HPF SLOPE]/[LPF SLOPE]: Adjusts the crossover slope.  
Selectable only if a setting other than [THROUGH] is selected for the crossover frequency.
- [SW LPF PHASE]/[PHASE]: Selects the phase of the speaker output to be in line with the other speaker output.
- [GAIN LEFT]/[GAIN RIGHT]/[F-HPF GAIN]/[R-HPF GAIN]/[SW LPF GAIN]/[GAIN]: Adjusts the output volume of the selected speaker.

### 2-way crossover setting items

[SPEAKER SIZE]		
[FRONT]	[SIZE]	[8CM]/[10CM]/[12CM]/[13CM]/[16CM]/[17CM]/[18CM]/[4×6]/[5×7]/[6×8]/[6×9]/[7×10]
	[TWEETER]	[SMALL]/[MIDDLE]/[LARGE]/[NONE] (not connected)
[REAR]		[8CM]/[10CM]/[12CM]/[13CM]/[16CM]/[17CM]/[18CM]/[4×6]/[5×7]/[6×8]/[6×9]/[7×10]/[NONE] (not connected)
[SUBWOOFER]		[16CM]/[20CM]/[25CM]/[30CM]/[38CM OVER]/[NONE] (not connected)
[X' OVER]		
[TWEETER]	[FRQ]	[1KHZ]/[1.6KHZ]/[2.5KHZ]/[4KHZ]/[5KHZ]/[6.3KHZ]/[8KHZ]/[10KHZ]/[12.5KHZ]
	[GAIN LEFT]	[–8] to [0]
	[GAIN RIGHT]	[–8] to [0]
[FRONT HPF]	[F-HPF FRQ]	[30HZ]/[40HZ]/[50HZ]/[60HZ]/[70HZ]/[80HZ]/[90HZ]/[100HZ]/[120HZ]/[150HZ]/[180HZ]/[220HZ]/[250HZ]/[THROUGH]
	[F-HPF SLOPE]	[–6DB]/[–12DB]/[–18DB]/[–24DB]
	[F-HPF GAIN]	[–8] to [0]
[REAR HPF]	[R-HPF FRQ]	Configure the settings for the rear speakers similarly to the front speakers.
	[R-HPF SLOPE]	
	[R-HPF GAIN]	

## Audio Settings

[SUBWOOFER LPF]	[SW LPF FRQ]	[30HZ]/[40HZ]/[50HZ]/[60HZ]/[70HZ]/[80HZ]/[90HZ]/[100HZ]/[120HZ]/[150HZ]/[180HZ]/[220HZ]/[250HZ]/[THROUGH]
	[SW LPF SLOPE]	[−6DB]/[−12DB]/[−18DB]/[−24DB]
	[SW LPF PHASE]	[REVERSE] (180°)/[NORMAL] (0°)
	[SW LPF GAIN]	[−8] to [0]

- [SUBWOOFER] of [SPEAKER SIZE] and [SUBWOOFER LPF] of [X'OVER] is selectable only when [SWITCH PREOUT] is set to [SUBWOOFER] (page 5) and [SUBWOOFER SET] is set to [ON] (page 19).

### 3-way crossover setting items

[SPEAKER SIZE]		
[TWEETER]	[SMALL]/[MIDDLE]/[LARGE]	
[MID RANGE]	[8CM]/[10CM]/[12CM]/[13CM]/[16CM]/[17CM]/[18CM]/[4×6]/[5×7]/[6×8]/[6×9]	
[WOOFER]	[16CM]/[20CM]/[25CM]/[30CM]/[38CM OVER]/[NONE] (not connected)	
[X'OVER]		
[TWEETER]	[HPF FRQ]	[1KHZ]/[1.6KHZ]/[2.5KHZ]/[4KHZ]/[5KHZ]/[6.3KHZ]/[8KHZ]/[10KHZ]/[12.5KHZ]
	[SLOPE]	[−6DB]/[−12DB]
	[PHASE]	[REVERSE] (180°)/[NORMAL] (0°)
	[GAIN]	[−8] to [0]

[MID RANGE]	[HPF FRQ]	[30HZ]/[40HZ]/[50HZ]/[60HZ]/[70HZ]/[80HZ]/[90HZ]/[100HZ]/[120HZ]/[150HZ]/[180HZ]/[220HZ]/[250HZ]/[THROUGH]
	[HPF SLOPE]	[−6DB]/[−12DB]
	[LPF FRQ]	[1KHZ]/[1.6KHZ]/[2.5KHZ]/[4KHZ]/[5KHZ]/[6.3KHZ]/[8KHZ]/[10KHZ]/[12.5KHZ]/[THROUGH]
	[LPF SLOPE]	[−6DB]/[−12DB]
	[PHASE]	[REVERSE] (180°)/[NORMAL] (0°)
	[GAIN]	[−8] to [0]
[WOOFER]	[LPF FRQ]	[30HZ]/[40HZ]/[50HZ]/[60HZ]/[70HZ]/[80HZ]/[90HZ]/[100HZ]/[120HZ]/[150HZ]/[180HZ]/[220HZ]/[250HZ]/[THROUGH]
	[SLOPE]	[−6DB]/[−12DB]
	[PHASE]	[REVERSE] (180°)/[NORMAL] (0°)
	[GAIN]	[−8] to [0]

- [WOOFER] of [SPEAKER SIZE] and [WOOFER] of [X'OVER] is selectable only when [SUBWOOFER SET] is set to [ON]. (Page 19)

### Digital Time Alignment settings

Digital Time Alignment sets the delay time of the speaker output to create a more suitable environment for your vehicle.

- For more information, see “Determining the delay time automatically” on page 22.

## Audio Settings

### [DTA SETTINGS]

[POSITION]	Selects your listening position (reference point). [ALL]: Not compensating ; [FRONT RIGHT]: Front right seat ; [FRONT LEFT]: Front left seat ; [FRONT ALL]: Front seats • [FRONT ALL] is displayed only when [2-WAY X'OVER] is selected. (Page 6)
[DISTANCE]	[0CM] to [610CM]: Fine adjust the distance to compensate. (Before making an adjustment, select the speaker you want to adjust.)
[GAIN]	[-8DB] to [0DB]: Fine adjust the output volume of the selected speaker. (Before making an adjustment, select the speaker you want to adjust.)
[DTA RESET]	[YES]: Resets the settings ([DISTANCE] and [GAIN]) of the selected [POSITION] to default. ; [NO]: Cancels.

### [CAR SETTINGS]

Identify your car type and rear speaker location in order to make the adjustment for [DTA SETTINGS].

[CAR TYPE]	[COMPACT]/[FULL SIZE CAR]/[WAGON]/[MINIVAN]/[SUV]/ [MINIVAN(LONG)]: Selects the type of vehicle. ; [OFF]: Not compensating.
[R-SP LOCATION]	Selects the location of the rear speakers in your vehicle to calculate the furthest distance from the listening position selected (reference point). • [DOOR]/[REAR DECK]: Selectable only when [CAR TYPE] is selected as [OFF], [COMPACT], [FULL SIZE CAR], [WAGON] or [SUV]. • [2ND ROW]/[3RD ROW]: Selectable only when [CAR TYPE] is selected as [MINIVAN] or [MINIVAN(LONG)].

- Before making an adjustment for [DISTANCE] and [GAIN] of [DTA SETTINGS], select the speaker you want to adjust:

When 2-way crossover is selected:

[FRONT LEFT]/[FRONT RIGHT]/[REAR LEFT]/[REAR RIGHT]/[SUBWOOFER]

- You can only select [REAR LEFT], [REAR RIGHT] and [SUBWOOFER] if a setting other than [NONE] is selected for [REAR] and [SUBWOOFER] of [SPEAKER SIZE]. (Page 20)

- [SUBWOOFER] is selectable only when [SWITCH PREOUT] is set to [SUBWOOFER] (page 5) and [SUBWOOFER SET] is set to [ON] (page 19).

When 3-way crossover is selected:

[TWEETER LEFT]/[TWEETER RIGHT]/[MID LEFT]/[MID RIGHT]/[WOOFER]

- You can only select [WOOFER] if a setting other than [NONE] is selected for [WOOFER] of [SPEAKER SIZE]. (Page 21)
- [R-SP LOCATION] of [CAR SETTINGS] is selectable only if:
  - 2-way crossover is selected. (Page 6)
  - A setting other than [NONE] is selected for [REAR] of [SPEAKER SIZE]. (Page 20)

### Determining the delay time automatically

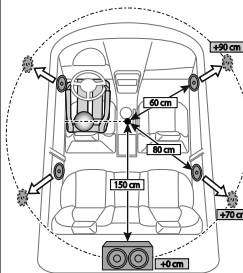

If you specify the distance from the currently set listening position to every speaker, the delay time will be automatically calculated.

- 1 Set [POSITION] and determine the listening position as the reference point (the reference point for [FRONT ALL] will be the center between the right and left in the front seats).
- 2 Measure the distances from the reference point to the speakers.
- 3 Calculate the distance between the furthest speaker (subwoofer on the illustration) and other speakers.
- 4 Sets the [DISTANCE] calculated in step 3 for individual speakers.
- 5 Adjusts [GAIN] for individual speakers.

Example: When [FRONT ALL] is selected as the listening position.

# Display Settings

Zone identification for color settings and brightness settings

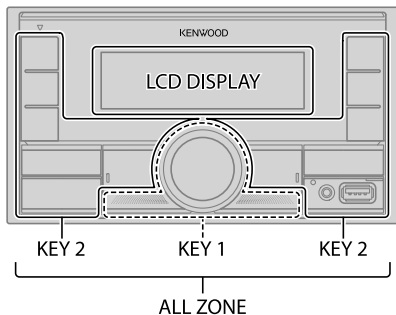

## Set the dimmer

Press and hold DISP to turn on or off the dimmer.

- Once you press and hold this button, [DIMMER] setting will be overwritten.

## Change the display settings

- Press the volume knob to enter [FUNCTION].
- Turn the volume knob to select an item (see the following table), then press the knob.
- Repeat step 2 until the desired item is selected/activated or follow the instructions stated on the selected item.
- Press and hold **Q/S** to exit.

To return to the previous setting item, press **Q/S**.

Default: [XX]

### [DISPLAY]

[COLOR SELECT] Selects illumination colors for [ALL ZONE], [LCD DISPLAY], [KEY 1] and [KEY 2] separately.

- Select a zone. (See the illustration on left column.)
- Select a preset color for the selected zone. (Page 28)  
Default: [VARIABLE SCAN]

To make your own color, select [CUSTOM R/G/B]. The color you have made will be stored in [CUSTOM R/G/B].

- Press the volume knob to enter the detailed color adjustment.
- Press **◀▶** to select the color ([R]/[G]/[B]) to adjust.
- Turn the volume knob to adjust the level ([0] to [9]), then press the knob.

### [DIMMER]

Dims the illumination.

[ON]: Dimmer is turned on.

[OFF]: Dimmer is turned off.

[DIMMER TIME]: Set the time to turn on dimmer and to turn off dimmer.

- Turn the volume knob to adjust the [ON] time, then press the knob.
- Turn the volume knob to adjust the [OFF] time, then press the knob.  
Default: [ON]: [18:00] ; [OFF]: [6:00]

### [BRIGHTNESS]

Sets the brightness for day and night separately.

- [DAY]/[NIGHT]: Select day or night.
- Select a zone. (See the illustration on left column.)
- [LEVEL00] to [LEVEL31]: Set the brightness level.

### [TEXT SCROLL]

[ONCE]: Scrolls the display information once. ; [AUTO]: Repeats scrolling at 5-second intervals. ; [OFF]: Cancels.

### [CLOCK]

[CLOCK DISPLAY] [ON]: The clock time is shown on the display even when the unit is turned off. ; [OFF]: Cancels.

### [DEMO MODE]

[ON]: Activates the display demonstration automatically if no operation is done for about 15 seconds. ; [OFF]: Deactivates.

# Installation/Connection

This section is for the professional installer.  
For safety's sake, leave wiring and mounting to professionals. Consult the car audio dealer.

## ▲ WARNING

- The unit can only be used with a 12 V DC power supply, negative ground.
- Disconnect the battery's negative terminal before wiring and mounting.
- Do not connect Battery wire (yellow) and Ignition wire (red) to the car chassis or Ground wire (black) to prevent a short circuit.
- To prevent short circuit:
  - Insulate unconnected wires with vinyl tape.
  - Be sure to ground this unit to the car's chassis again after installation.
  - Secure the wires with cable clamps and wrap vinyl tape around the wires that comes into contact with metal parts to protect the wires.

## ▲ CAUTION

- Install this unit in the console of your vehicle. Do not touch the metal parts of this unit during and shortly after use of the unit. Metal parts such as the heat sink and enclosure become hot.
- Do not connect the ⊖ wires of speakers to the car chassis or Ground wire (black), or connect them in parallel.
- Mount the unit at an angle of less than 30°.
- If your vehicle wiring harness does not have the ignition terminal, connect Ignition wire (red) to the terminal on the vehicle's fuse box which provides 12 V DC power supply and is turned on and off by the ignition key.
- Keep all cables away from heat dissipate metal parts.
- After the unit is installed, check whether the brake lamps, blinkers, wipers, etc. on the car are working properly.
- If the fuse blows, first make sure the wires are not touching car's chassis, then replace the old fuse with one that has the same rating.

## Part list for installation

(A) Mounting sleeve (×1)

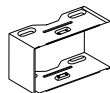

(B) Trim plate (×1)

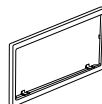

(C) Wiring harness (×1)

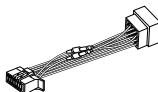

(D) Extraction key (×2)



## Basic procedure

- 1 Remove the key from the ignition switch, then disconnect the ⊖ terminal of the car battery.
- 2 Connect the wires properly.  
See "Wiring connection" on page 26.
- 3 Install the unit to your car.  
See "Installing the unit (in-dash mounting)" on page 25.
- 4 Connect the ⊖ terminal of the car battery.
- 5 Press  SRC to turn on the power.
- 6 Reset the unit. (Page 3)



## Installation/Connection

### Installing the unit (in-dash mounting)

Do the required wiring.  
(Page 26)

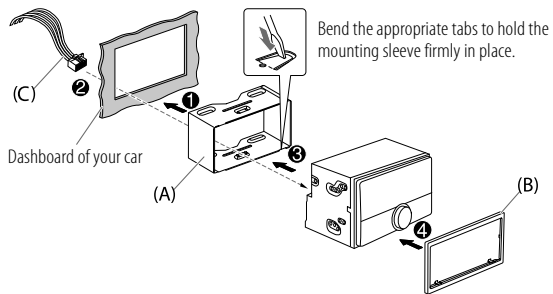

### Installing the unit (without mounting sleeve)

- 1 Remove the mounting sleeve and trim plate from the unit before installing.
- 2 Align the holes in the unit (on both sides) with the vehicle mounting bracket and secure the unit with screws (commercially available).

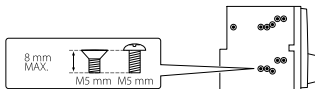

▲ Use only the specified screws. Using wrong screws might damage the unit.

### Removing the unit

- 1 Fit the catch pin on the extraction keys into the holes on both sides of the trim plate, then pull it out.
- 2 Insert the extraction keys deeply into the slots on each side, then follow the arrows as shown on the illustration.

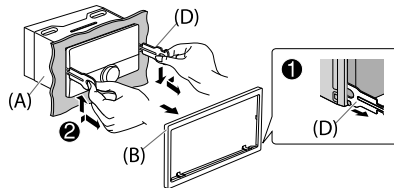

## Installation/Connection

### Wiring connection

#### If your car does not have an ISO terminal:

We recommend installing the unit with a commercially available custom wiring harness specific for your car and leave this job to professionals for your safety. Consult your car audio dealer.

#### Connecting the ISO connectors on some VW/Audi or Opel (Vauxhall) automobiles

You may need to modify the wiring of the supplied wiring harness as illustrated below.

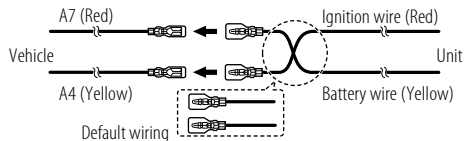

Pin	Color and function (for ISO connectors)
A4	Yellow : Battery
A5	Blue/White*1 : Power control
A7	Red : Ignition (ACC)
A8	Black : Earth (ground) connection
B1	Purple ⊕ : Rear speaker (right)
B2	Purple/black ⊖ : For 3-way crossover: Tweeter (right)
B3	Gray ⊕ : Front speaker (right)
B4	Gray/black ⊖ : For 3-way crossover: Mid range speaker (right)
B5	White ⊕ : Front speaker (left)
B6	White/black ⊖ : For 3-way crossover: Mid range speaker (left)
B7	Green ⊕ : Rear speaker (left)
B8	Green/black ⊖ : For 3-way crossover: Tweeter (left)

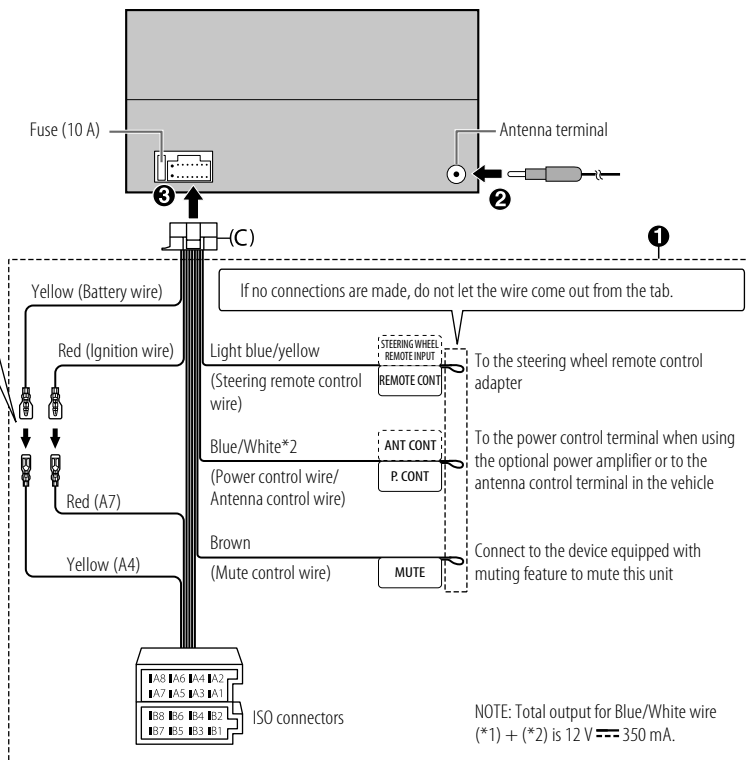

## Installation/Connection

### Connect external components

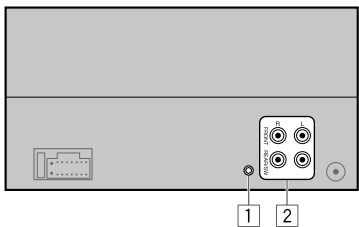

No	Part
1	Microphone input jack (Page 12)
2	Output terminals (See the following "Connect external amplifiers via output terminals".)

### Connect external amplifiers via output terminals

When connecting an external amplifier to the output terminals of this unit, securely connect the amplifier ground wire to the car chassis to prevent damage to the unit.

Output terminals	2-way crossover	3-way crossover
FRONT:	Front output	Mid Range output
REAR/SW:	Rear/subwoofer output	Woofers output

## References

### Maintenance

#### Cleaning the unit

Wipe off dirt on the faceplate with a dry silicone or soft cloth.

### More information

- For:
- Latest firmware updates and latest compatible item list
  - KENWOOD original application
  - Any other latest information

Visit <<https://www.kenwood.com/cs/ce/>>.

#### Playable files

- USB mass storage class device:  
Playable audio file: MP3 (.mp3), WMA (.wma), AAC (.aac), AAC (.m4a), WAV (.wav),  
FLAC (.flac)  
Playable file system: FAT12, FAT16, FAT32

Even when audio files comply with the standards listed above, playback may be impossible depending on the types or conditions of media or devices.

- For detailed information and notes about the playable audio files,  
visit <<https://www.kenwood.com/cs/ce/audiofile/>>.

#### About USB devices

- You cannot connect a USB device via a USB hub.
- Connecting a cable whose total length is longer than 5 m may result in abnormal playback.
- This unit cannot recognize a USB device whose rating is other than 5 V and exceeds 1.5 A.

## References

### About iPod/iPhone

- Made for
  - iPod touch (6th generation)
  - iPhone 5S, 6, 6 Plus, 6S, 6S Plus, SE, 7, 7 Plus, 8, 8 Plus, X, XS, XS MAX, XR, 11, 11 Pro, 11 Pro MAX, SE (2nd generation), 12, 12 Mini, 12 Pro, 12 Pro MAX
- The song order displayed on the selection menu of this unit may differ from that of the iPod/iPhone.
- Depending on the version of the operating system of the iPod/iPhone, some functions may not operate on this unit.

### Preset color

[INITIAL COLOR]/[VARIABLE SCAN]/[CUSTOM R/G/B]/[RED1]/[RED2]/[RED3]/[PURPLE1]/[PURPLE2]/[PURPLE3]/[PURPLE4]/[BLUE1]/[BLUE2]/[BLUE3]/[SKYBLUE1]/[SKYBLUE2]/[LIGHTBLUE]/[AQUA1]/[AQUA2]/[GREEN1]/[GREEN2]/[GREEN3]/[YELLOWGREEN1]/[YELLOWGREEN2]/[YELLOW]/[ORANGE1]/[ORANGE2]/[ORANGERED]

### Change the display information

Each time you press DISP, the display information changes.

- If the information is unavailable or not recorded, “NO TEXT”, “NO INFO”, or other information (eg. station name) appears or display will be blank.

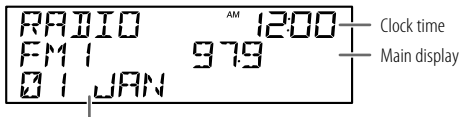

Source name	Display information: Main display (supplementary)
STANDBY	Source name (Date)
RADIO	Frequency (Date) For FM Radio Data System stations only: Station name/Program type (Date) ➔ Radio text (Date) ➔ Radio text+ (Radio text+) ➔ Song title (Artist) ➔ Song title (Date) ➔ Frequency (Date) ➔ back to the beginning
USB	For MP3/WMA/AAC/WAV/FLAC files: Song title (Artist) ➔ Song title (Album title) ➔ Song title (Date) ➔ File name (Folder name) ➔ File name (Date) ➔ Playing time (Date) ➔ back to the beginning
iPod USB/iPod BT	Song title (Artist) ➔ Song title (Album title) ➔ Song title (Date) ➔ Playing time (Date) ➔ back to the beginning
BT AUDIO	Song title (Artist) ➔ Song title (Album title) ➔ Song title (Date) ➔ Playing time (Date) ➔ back to the beginning
AUX	Source name (Date)

# Troubleshooting

	Symptom	Remedy
General	Sound cannot be heard.	<ul style="list-style-type: none"> <li>Adjust the volume to the optimum level.</li> <li>Check the cords and connections.</li> </ul>
	"MISWIRING CHECK WIRING THEN PWR ON" appears.	Turn the power off, then check to be sure the terminals of the speaker wires are insulated properly. Turn the power on again.
	"PROTECTING SEND SERVICE" appears.	Send the unit to the nearest service center.
	Source cannot be selected.	Check the [SOURCE SELECT] setting. (Page 5)
	The unit does not work at all.	Reset the unit. (Page 3)
Radio	Correct characters are not displayed.	<ul style="list-style-type: none"> <li>This unit can only display uppercase letters, numbers, and a limited number of symbols.</li> <li>Depending on the display language you have selected (page 6), some characters may not be displayed correctly.</li> </ul>
	<ul style="list-style-type: none"> <li>Radio reception is poor.</li> <li>Static noise while listening to the radio.</li> </ul>	Connect the antenna firmly.
USB/iPod	Playback order is not as intended.	USB device, the folders are played in the order of creation (date and time). The files within each folder are played in the order of the file name (alphabet).
	Elapsed playing time is not correct.	This depends on the recording process earlier (USB).
	"READING" keeps flashing.	<ul style="list-style-type: none"> <li>Do not use too many hierarchical levels and folders.</li> <li>Reattach the device (USB/iPod/iPhone).</li> </ul>
	"UNSUPPORTED DEVICE" appears.	<ul style="list-style-type: none"> <li>Check whether the connected USB device is compatible with this unit and ensure the file systems are in supported formats. (Page 27)</li> <li>Reattach the USB device.</li> </ul>

	Symptom	Remedy
USB/iPod	"UNRESPONSIVE DEVICE" appears.	Make sure the USB device is not malfunction and reattach the USB device.
	"USB HUB IS NOT SUPPORTED" appears.	This unit cannot support a USB device connected via a USB hub.
	<ul style="list-style-type: none"> <li>The source does not change to "USB" when you connect a USB device while listening to another source.</li> <li>"USB ERROR" appears.</li> </ul>	The USB port is drawing more power than the design limit. Turn the power off and unplug the USB device. Then, turn on the power and reattach the USB device. If this does not solve the problem, turn the power off and on (or reset the unit) before replacing with another USB device.
	The iPod/iPhone does not turn on or does not work.	<ul style="list-style-type: none"> <li>Check the connection between this unit and iPod/iPhone.</li> <li>Disconnect and reset the iPod/iPhone using hard reset.</li> </ul>
	"LOADING" appears when you enter search mode by pressing <b>Q/↵</b> .	This unit is still preparing the iPod/iPhone music list. It may take some time to load, try again later.
	"NA FILE"	Make sure the media (USB) contain supported audio files. (Page 27)
	"COPY PRO"	A copy-protected file is played (USB).
	"NO DEVICE"	Connect a device (USB/iPod/iPhone), and change the source to USB or iPod USB again.
	"NO MUSIC"	Connect a device (USB/iPod/iPhone) that contains playable audio files.
	"iPod ERROR"	<ul style="list-style-type: none"> <li>Reconnect the iPod.</li> <li>Reset the iPod.</li> <li>Press and hold <b>⏻ SRC</b> to turn off the power. Turn the power on again for error recovery.</li> </ul>
"MEMORY FULL"	You have reached the maximum storage limit of your iPod/iPhone.	

## Troubleshooting

Symptom	Remedy
No Bluetooth device is detected.	<ul style="list-style-type: none"> <li>Search from the Bluetooth device again.</li> <li>Reset the unit. (Page 3)</li> </ul>
Bluetooth pairing cannot be made.	<ul style="list-style-type: none"> <li>Make sure you have entered the same PIN code to both the unit and Bluetooth device.</li> <li>Delete pairing information from both the unit and the Bluetooth device, then perform pairing again. (Page 13)</li> </ul>
Echo or noise is heard during a phone conversation.	<ul style="list-style-type: none"> <li>Adjust the microphone unit's position. (Page 12)</li> <li>Check the <b>[ECHO CANCEL]</b> setting. (Page 14)</li> </ul>
Phone sound quality is poor.	<ul style="list-style-type: none"> <li>Reduce the distance between the unit and the Bluetooth device.</li> <li>Move the car to a place where you can get a better signal reception.</li> </ul>
Phone call sound cannot be heard from the car speakers.	<ul style="list-style-type: none"> <li>Press 6 ►   during a call to switch between hands-free and private talk mode. (Page 14)</li> </ul>
Voice calling method is not successful.	<ul style="list-style-type: none"> <li>Use voice calling method in a more quiet environment.</li> <li>Reduce the distance from the microphone when you speak the name.</li> <li>Make sure the same voice as the registered voice tag is used.</li> </ul>
Sound is being interrupted or skipped during playback of a Bluetooth audio player.	<ul style="list-style-type: none"> <li>Reduce the distance between the unit and the Bluetooth audio player.</li> <li>Turn off, then turn on the unit and try to connect again.</li> <li>Other Bluetooth devices might be trying to connect to the unit.</li> </ul>

Bluetooth®

Symptom	Remedy
The connected Bluetooth audio player cannot be controlled.	<ul style="list-style-type: none"> <li>Check whether the connected Bluetooth audio player supports Audio/Video Remote Control Profile (AVRCP). (Refer to the instructions of your audio player.)</li> <li>Disconnect and connect the Bluetooth player again.</li> </ul>
"NOT SUPPORT"	The connected phone does not support Voice Recognition feature or phonebook transfer.
"NO ENTRY"	There is no registered device connected/found via Bluetooth.
"ERROR"	Try the operation again. If "ERROR" appears again, check if the device supports the function you have tried.
"NO INFO"/"NO DATA"	Bluetooth device cannot get the contact information.
"HF ERROR XX"/ "BT ERROR"	Reset the unit and try the operation again. If this does not solve the problem, consult your nearest service center.
"SWITCHING NG"	The connected phones might not support phone switching feature.
The Bluetooth connection between the Bluetooth device and the unit is unstable.	Delete the unused registered Bluetooth device from the unit. (Page 16)

Bluetooth®

# Specifications

Tuner	FM	Frequency Range	87.5 MHz — 108.0 MHz (50 kHz step)
		Usable Sensitivity (S/N = 30 dB)	0.71 $\mu$ V/75 $\Omega$
		Quieting Sensitivity (DIN S/N = 46 dB)	2.0 $\mu$ V/75 $\Omega$
		Frequency Response ( $\pm$ 3.0 dB)	30 Hz — 15 kHz
		Signal-to-Noise Ratio (MONO)	64.0 dB
		Stereo Separation (1 kHz)	40 dB
	MW (AM)	Frequency Range	531 kHz — 1 611 kHz (9 kHz step)
		Usable Sensitivity (S/N = 20 dB)	28.2 $\mu$ V
	LW (AM)	Frequency Range	153 kHz — 279 kHz (9 kHz step)
		Usable Sensitivity (S/N = 20 dB)	50 $\mu$ V

USB	USB Standard	USB 1.1, USB 2.0 (High speed)
	File System	FAT12/16/32
	Maximum Supply Current	DC 5 V $\leq$ 1.5 A
	Frequency Response ( $\pm$ 1 dB)	20 Hz — 20 kHz
	Signal-to-Noise Ratio (1 kHz)	98 dB
	Dynamic Range	93 dB
	Channel Separation	91 dB
	MP3 Decode	Compliant with MPEG-1/2 Audio Layer-3
	WMA Decode	Compliant with Windows Media Audio
	AAC Decode	AAC-LC “.aac”, “.m4a” files
WAV Decode	Linear-PCM	
FLAC Decode	FLAC file (Up to 96 kHz/24 bit)	

Bluetooth	Version	Bluetooth 4.2
	Frequency Range	2.402 GHz — 2.480 GHz
	RF Output Power (E.I.R.P.)	+4 dBm (MAX), Power Class 2
	Maximum Communication Range	Line of sight approx. 10 m (32.8 ft)
	Profile	HFP 1.7.1 (Hands-Free Profile) SPP (Serial Port Profile) PBAP (Phonebook Access Profile) A2DP (Advanced Audio Distribution Profile) AVRCP 1.6.1 (Audio/Video Remote Control Profile)

## Specifications

Auxiliary	Frequency Response ( $\pm 3$ dB)	20 Hz — 20 kHz	
	Input Maximum Voltage	1 000 mV	
	Input Impedance	30 k $\Omega$	
Audio	Maximum Output Power	50 W $\times$ 4	
	Full Bandwidth Power (at less than 1 % THD)	22 W $\times$ 4	
	Speaker Impedance	4 $\Omega$ — 8 $\Omega$	
	Tone Action	Band 1:	62.5 Hz $\pm 9$ dB
		Band 2:	100 Hz $\pm 9$ dB
		Band 3:	160 Hz $\pm 9$ dB
		Band 4:	250 Hz $\pm 9$ dB
		Band 5:	400 Hz $\pm 9$ dB
		Band 6:	630 Hz $\pm 9$ dB
		Band 7:	1 kHz $\pm 9$ dB
Band 8:		1.6 kHz $\pm 9$ dB	
Band 9:		2.5 kHz $\pm 9$ dB	
Band 10:		4 kHz $\pm 9$ dB	
Band 11:		6.3 kHz $\pm 9$ dB	
Band 12:		10 kHz $\pm 9$ dB	
Band 13:		16 kHz $\pm 9$ dB	
Preout Level/Load	2 500 mV/10 k $\Omega$		
Preout Impedance	$\leq 600 \Omega$		

General	Operating Voltage	12 V DC car battery
	Installation Size (W $\times$ H $\times$ D)	182 mm $\times$ 111 mm $\times$ 100 mm
	Net Weight (includes Trim plate and Mounting sleeve)	1 kg

Subject to change without notice.





# Table des matières

Avant l'utilisation .....	3
Fonctionnement de base .....	3
Prise en main .....	4
1 Sélectionnez la langue d'affichage, vérifiez le type de transition et annulez la démonstration	
2 Réglez l'horloge et la date	
3 Réglage des autres réglages optionnels	
Radio .....	7
USB/iPod .....	8
AUX.....	11
Application KENWOOD Remote .....	11
Bluetooth® .....	12
Bluetooth – Connexion	
Bluetooth – Téléphone portable	
Bluetooth – Audio	
Réglages audio.....	18
Réglages d'affichage.....	23
Installation/Connexion.....	24

Références.....	27
Entretien	
Plus d'informations	
Changez l'information sur l'affichage	
Guide de dépannage .....	29
Spécifications .....	31

## Comment lire ce manuel

- Les affichages et les façades montrés dans ce mode d'emploi sont des exemples utilisés pour offrir une explication claire des opérations. Pour cette raison, ils peuvent différer des affichages et des façades réels.
- Les opérations sont expliquées principalement en utilisant les touches de la façade.
- Les indications en anglais sont utilisées dans un but explicatif. Vous pouvez choisir la langue d'affichage à partir du menu **[FUNCTION]**. (Page 6)
- **[XX]** indique les éléments choisis.
- (Page XX) indique que des références sont disponibles aux page citées.



Ce symbole sur le produit indique que ce mode d'emploi contient d'importantes instructions d'utilisation et d'entretien. Assurez-vous de lire attentivement les instructions de ce mode d'emploi.

# Avant l'utilisation

## IMPORTANTES

- Pour utiliser correctement l'appareil, veuillez ce manuel complément avant de l'utiliser. Il est particulièrement important que vous lisiez et acceptiez les avertissements et les précautions de ce manuel.
- Veuillez garder ce manuel dans un endroit sûr et accessible pour une utilisation future.

## ▲ MISE EN GARDE

- **N'utilisez aucune fonction qui risque de vous distraire de la conduite sûre de votre véhicule.**

## ▲ AVERTISSEMENT

### Réglage du volume:

- Ajustez le volume de façon à pouvoir entendre les sons extérieurs à la voiture afin d'éviter tout risque d'accident.
- Réduisez le volume avant de reproduire des sources numériques afin d'éviter d'endommager les enceintes par la soudaine augmentation du niveau de sortie.

### Généralités:

- Éviter d'utiliser le périphérique extérieur s'il peut gêner une conduite en toute sécurité.
- Assurez-vous que toutes les données importantes ont été sauvegardées. Nous ne pouvons pas être tenu responsable pour toute perte des données enregistrées.
- Veuillez faire en sorte de ne jamais mettre ou laisser d'objets métalliques (tels que des pièces ou des outils) dans l'appareil, afin d'éviter tout risque de court-circuit.
- En fonction du type de voiture, l'antenne s'étendra automatiquement quand vous mettrez l'appareil sous tension si le câble de commande d'antenne est connecté (page 26). Mettez l'appareil hors tension ou changez la source sur STANDBY quand vous vous garez dans un parking avec un plafond bas.

# Fonctionnement de base

## Façade

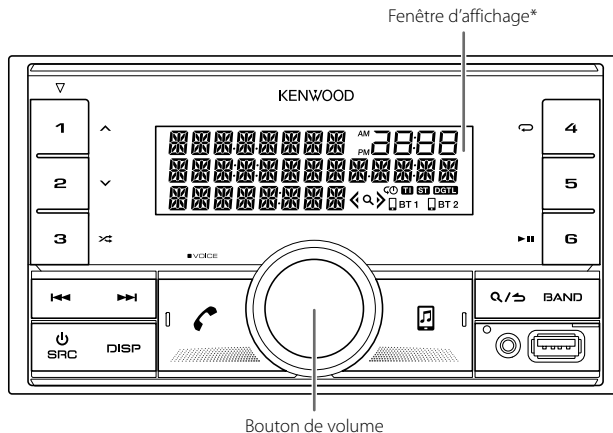

\* Uniquement à des fins d'illustration.

### Comment réinitialiser

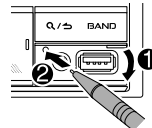

## Fonctionnement de base

Pour	Sur la façade
Mettez l'appareil sous tension	Appuyez sur SRC. <ul style="list-style-type: none"><li>• Maintenez la touche enfoncée pour mettre l'appareil hors tension.</li></ul>
Ajustez le volume	Tournez le bouton de volume.
Sélectionner la source	<ul style="list-style-type: none"><li>• Appuyez répétitivement sur SRC.</li><li>• Appuyez sur SRC, puis tournez le bouton de volume avant 2 secondes.</li></ul>
Changez l'information sur l'affichage	Appuyez répétitivement sur DISP. (Page 28)

## Prise en main

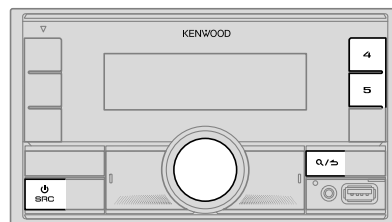

### 1 Sélectionnez la langue d'affichage, vérifiez le type de transition et annulez la démonstration

Quand vous mettez l'appareil sous tension pour la première fois (ou que [FACTORY RESET] est réglé sur [YES], voir page 6), l'affichage montre: "SEL LANGUAGE" → "PRESS" → "VOLUME KNOB"

- 1 Tournez le bouton de volume pour sélectionner [EN] (anglais) / [RU] (russe) / [SP] (espagnol) / [FR] (français) / [GE] (allemand), puis appuyez sur le bouton. [EN] est choisi pour le réglage initial. Puis, l'affichage montre: "2-WAY X'OVER" ou "3-WAY X'OVER" → "PRESS" → "VOLUME KNOB" → "TO CONFIRM".
- 2 Appuyez sur le bouton de volume pour valider le type de transition actuel.
  - Pour changer le type de transition, reportez-vous à "Changement du type de transition" à la page 6.Puis, l'affichage montre: "CANCEL DEMO" → "PRESS" → "VOLUME KNOB".
- 3 Appuyez de nouveau sur le bouton de volume. [YES] est choisi pour le réglage initial.
- 4 Appuyez de nouveau sur le bouton de volume. "DEMO OFF" apparaît.

**2**

## Réglez l'horloge et la date

- Appuyez sur le bouton de volume pour entrer [FUNCTION].
- Tournez le bouton de volume pour choisir [CLOCK], puis appuyez sur le bouton.

### Pour ajuster l'horloge

- Tournez le bouton de volume pour choisir [CLOCK ADJUST], puis appuyez sur le bouton.
- Tournez le bouton de volume pour faire les réglages, puis appuyez sur le bouton. Réglez l'heure dans l'ordre "Heures" ➔ "Minutes".
- Tournez le bouton de volume pour choisir [CLOCK FORMAT], puis appuyez sur le bouton.
- Tournez le bouton de volume pour choisir [12H] ou [24H], puis appuyez sur le bouton.

### Pour régler la date

- Tournez le bouton de volume pour choisir [DATE FORMAT], puis appuyez sur le bouton.
- Tournez le bouton de volume pour choisir [DD/MM/YY] ou [MM/DD/YY], puis appuyez sur le bouton.
- Tournez le bouton de volume pour choisir [DATE SET], puis appuyez sur le bouton.
- Tournez le bouton de volume pour faire les réglages, puis appuyez sur le bouton. Réglez la date dans l'ordre "Jour" ➔ "Mois" ➔ "Année" ou "Mois" ➔ "Jour" ➔ "Année".
- Maintenez enfoncée **Q** / **➔** pour quitter.

Pour retourner à l'option de réglage précédente, appuyez sur **Q** / **➔**.

**3**

## Réglage des autres réglages optionnels

Vous pouvez régler uniquement les éléments suivants quand l'appareil est sur la source STANDBY.

- Appuyez répétitivement sur **⏻** SRC pour entrer en veille STANDBY.
- Appuyez sur le bouton de volume pour entrer [FUNCTION].
- Tournez le bouton de volume pour sélectionner un élément (voir le tableau suivant), puis appuyez sur le bouton.
- Répétez l'étape 3 jusqu'à ce que l'élément souhaité soit sélectionné ou activé.
- Maintenez enfoncée **Q** / **➔** pour quitter.

Pour retourner à l'option de réglage précédente, appuyez sur **Q** / **➔**.

### [AUDIO CONTROL]

[SWITCH PREOUT] (Applicable uniquement si [X'OVER] est réglé sur [2WAY].) (Page 6)  
**[REAR]/[SUBWOOFER]**: Choisit si les enceintes arrière ou un caisson de grave sont connectés aux prises de sortie de ligne à l'arrière (à travers un amplificateur extérieur). (Page 27)

### [DISPLAY]

[EASY MENU] Quand vous entrez dans [FUNCTION]...  
**[ON]**: L'éclairage de [LCD DISPLAY] change sur la couleur blanche. ;  
**[OFF]**: L'éclairage de [LCD DISPLAY] reste sur la couleur [COLOR SELECT]. (Page 23)  
 • L'éclairage de [KEY 1] et [KEY 2] change sur la couleur bleu clair quand vous entrez [FUNCTION], quel que soit le réglage [EASY MENU].  
 • Reportez-vous à l'illustration de la page 23 pour l'identification de zone.

### [TUNER SETTING]

[PRESET TYPE] **[NORMAL]**: Mémorise une station pour chaque touche de préréglage dans chaque bande (FM1/FM2/FM3/MW/LW). ; **[MIX]**: Mémorise une station pour chaque touche de préréglage quelle que soit la bande choisie.

### [SYSTEM]

[KEY BEEP] (Applicable uniquement si [X'OVER] est réglé sur [2WAY].) (Page 6)  
**[ON]**: Met en service la tonalité des touches. ; **[OFF]**: Met hors service la fonction.

### [SOURCE SELECT]

[BT AUDIO SRC] **[ON]**: Met en service BT AUDIO dans la sélection de la source. ; **[OFF]**: Hors service. (Page 17)

[BUILT-IN AUX] **[ON]**: Met en service AUX dans la sélection de la source. ; **[OFF]**: Hors service. (Page 11)

### [P-OFF WAIT]

Applicable uniquement quand le mode de démonstration est hors service. Règle la durée avant que l'appareil se mette automatiquement hors service (pendant le mode d'attente) pour économiser la batterie.  
**[20M]**: 20 minutes ; **[40M]**: 40 minutes ; **[60M]**: 60 minutes ;  
 [---]: Annulation.

### [F/W UPDATE]

#### [UPDATE SYSTEM]

- [F/W UP xxxx] **[YES]**: Démarrer la mise à niveau du micrologiciel. ; **[NO]**: Annulation (la mise à niveau n'est pas activée).  
Pour en savoir plus sur la mise à niveau du micrologiciel, consultez <<https://www.kenwood.com/cs/ce/>>.
- Une fois que vous avez mis à niveau le micrologiciel, vous ne pouvez plus revenir à une version inférieure du micrologiciel.

### [FACTORY RESET]

**[YES]**: Réinitialise les réglages aux valeurs par défaut (sauf la station mémorisée). ; **[NO]**: Annulation.

### [ENGLISH]

### [РУССКИЙ]

Sélectionnez la langue d'affichage pour le menu **[FUNCTION]** et l'information sur le morceau si elle est disponible.

### [ESPAÑOL]

Par défaut, **[ENGLISH]** est sélectionné.

### [FRANCAIS]

### [DEUTSCH]

## Changement du type de transition

- 1 Appuyez répétitivement sur  SRC pour entrer en veille STANDBY.
- 2 Maintenez enfoncée les touches numériques 4 et 5 pour accéder à la sélection de transition.  
Le type de transition actuelle apparaît.
- 3 Tournez le bouton de volume pour choisir "2WAY" ou "3WAY", puis appuyez sur le bouton.
- 4 Tournez le bouton de volume pour choisir "YES" ou "NO", puis appuyez sur le bouton.  
Le type de transition sélectionnée apparaît.

- Pour annuler, maintenez enfoncée .
- Pour ajuster les réglages de la transition sélectionnée, voir page 20.

Une fois que vous avez changé le type de transition, l'affichage indique ce qui suit la prochaine fois que vous mettez l'appareil sous tension:  
"2-WAY X'OVER" ou "3-WAY X'OVER" → "PRESS" → "VOLUME KNOB" → "TO CONFIRM"

Appuyez sur le bouton de volume pour valider et passer à l'opération souhaitée suivante.

### ▲ AVERTISSEMENT

Sélectionnez un type de transition en fonction de la connexion de vos enceintes.  
(Page 26, 27)

Si vous sélectionnez une mauvais type:

- Les enceintes peuvent être endommagées.
- Le niveau sonore de sortie peut être extrêmement élevé ou faible.

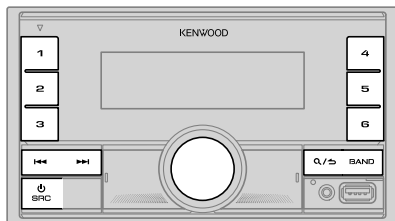

- L'indicateur "ST" s'allume lors de la réception d'une émission FM stéréo avec un signal suffisamment fort.
- L'appareil commute sur l'alarme FM automatiquement lors de la réception d'un signal d'alarme d'une émission FM.

## Recherchez une station

- 1 Appuyez répétitivement sur SRC pour sélectionner RADIO.
- 2 Appuyez répétitivement sur BAND pour sélectionner FM1/FM2/FM3/MW/LW.
- 3 Appuyez sur / pour recherche une station.

Vous pouvez mémoriser un maximum de 18 stations pour FM et de 6 stations pour MW/LW.

- **Pour mémoriser une station:** Maintenez enfoncée une des touches numériques (1 à 6).
- **Pour choisir une station mémorisée:** Appuyez sur l'une des touches numériques (1 à 6).

## Autres paramètres

- 1 Appuyez sur le bouton de volume pour entrer [FUNCTION].
- 2 Tournez le bouton de volume pour sélectionner un élément (voir le tableau suivant), puis appuyez sur le bouton.
- 3 Répétez l'étape 2 jusqu'à ce que l'élément souhaité soit sélectionné/activé ou suivez les instructions données pour l'élément sélectionné.
- 4 Maintenez enfoncée pour quitter.

Pour retourner à l'option de réglage précédente, appuyez sur .

Défaut: [XX]

### [TUNER SETTING]

#### [SEEK MODE]

Sélectionne la méthode de recherche quand vous appuyez sur les touches / .

[AUTO1]: Recherche automatiquement une station. ; [AUTO2]: Recherche d'une station pré-réglée. ; [MANUAL]: Recherche manuellement une station.

#### [LOCAL SEEK]

[ON]: Recherche uniquement les stations avec une bonne réception. ; [OFF]: Annulation.

- Les réglages réalisés sont applicables uniquement à la source/station sélectionnée. Si vous changez la source/station, vous devez refaire les réglages.

#### [AUTO MEMORY]

[YES]: Mémorise automatiquement 6 stations dont la réception est bonne. ; [NO]: Annulation.

- Peut être sélectionné uniquement si [NORMAL] est sélectionné pour [PRESET TYPE]. (Page 5)

#### [MONO SET]

[ON]: Améliore la réception FM mais l'effet stéréo sera perdu. ; [OFF]: Annulation.

#### [NEWS SET]

[ON]: L'appareil commute temporairement sur le programme d'information s'il est disponible. ; [OFF]: Annulation.

#### [REGIONAL]

[ON]: Commute sur une autre station uniquement dans la région spécifiée, à l'aide de la commande "AF". ; [OFF]: Annulation.

#### [AF SET]

[ON]: Recherche automatiquement une autre station diffusant le même programme dans le même réseau Radio Data System mais qui possède une meilleure réception quand la réception actuelle est mauvaise. ; [OFF]: Annulation.

## Radio

[TI]	[ON]: Permet à l'appareil de commuter temporairement sur les informations routières si elles sont disponibles (L'indicateur "TI" s'allume) pendant l'écoute de n'importe quelle source sauf MW/LW. ; [OFF]: Annulation.
[PTY SEARCH]	<ol style="list-style-type: none"><li>1 Tournez le bouton de volume pour sélectionner le type de programme disponible (reportez-vous à "Type de programme disponible pour [PTY SEARCH]"), puis appuyez sur le bouton.</li><li>2 Tournez le bouton de volume pour choisir la langue PTY ([ENGLISH]/[FRENCH]/[GERMAN]), puis appuyez sur le bouton.</li><li>3 Appuyez sur <b>◀◀</b> / <b>▶▶</b> pour démarrer la recherche.</li></ol>
[CLOCK]	
[TIME SYNC]	[ON]: Synchronise l'heure de l'appareil à l'heure de la station Radio Data System. ; [OFF]: Annulation.

- [LOCAL SEEK]/[MONO SET]/[NEWS SET]/[REGIONAL]/[AF SET]/[TI]/[PTY SEARCH] peut être choisi uniquement quand la bande est FM1/FM2/FM3.
- Si le volume est ajusté pendant la réception des informations routières, d'alarmes ou de bulletins d'information, le volume ajusté est automatiquement mémorisé. Il sera appliqué la prochaine fois que les informations routières, d'alarme ou de bulletin d'information seront activées.

### Type de programme disponible pour [PTY SEARCH]

[SPEECH]:

[NEWS], [AFFAIRS], [INFO] (information), [SPORT], [EDUCATE], [DRAMA], [CULTURE], [SCIENCE], [VARIED], [WEATHER], [FINANCE], [CHILDREN], [SOCIAL], [RELIGION], [PHONE IN], [TRAVEL], [LEISURE], [DOCUMENT]

[MUSIC]:

[POP M] (musique), [ROCK M] (musique), [EASY M] (musique), [LIGHT M] (musique), [CLASSICS], [OTHER M] (musique), [JAZZ], [COUNTRY], [NATION M] (musique), [OLDIES], [FOLK M] (musique)

L'appareil recherche le type de programme catégorisé dans [SPEECH] ou [MUSIC] s'il a été choisi.

## USB/iPod

### Connectez un périphérique USB

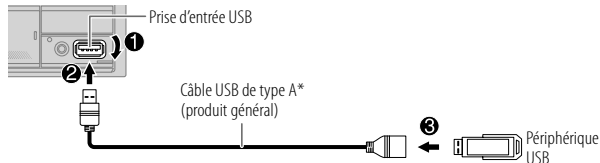

La source change automatiquement sur USB et la lecture démarre.

\* Ne laissez pas le câble à l'intérieur de la voiture quand il n'est pas utilisé.

### Connectez un iPod/iPhone

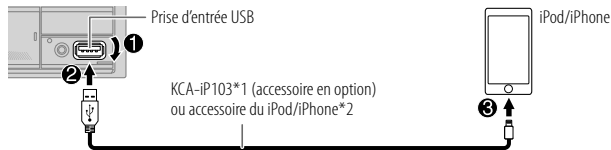

La source change automatiquement sur iPod USB et la lecture démarre.

• Vous pouvez aussi connecter l'iPod/iPhone via Bluetooth. (Page 13)

\*1 KCA-IP103: Type d'éclairage

\*2 Ne laissez pas le câble à l'intérieur de la voiture quand il n'est pas utilisé.



## Opérations de base

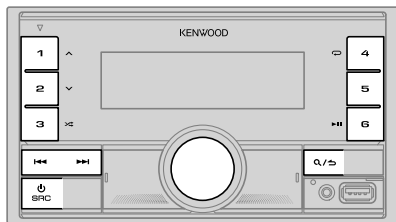

**Source sélectionnable:** USB/iPod USB ou iPod BT

Pour les fichiers audio compatibles, reportez-vous à "Fichiers pouvant être lus" à la page 27.

Pour	Sur la façade
Lecture/pause	Appuyez sur 6 ►  .
Recherche rapide vers l'arrière/vers l'avant	Maintenez enfoncée ◀◀ / ▶▶.
Sélectionnez un fichier	Appuyez sur ◀◀ / ▶▶.
Sélectionnez un dossier*	Appuyez sur 1 ▲ / 2 ▼.
Lecture répétée	Appuyez répétitivement sur 4 ↻. [FILE REPEAT]/[FOLDER REPEAT]/[ALL REPEAT]: Fichier MP3/WMA/AAC/WAV/FLAC [REPEAT ONE]/[REPEAT ALL]/[REPEAT OFF]: iPod

Pour	Sur la façade
Lecture aléatoire	Appuyez répétitivement sur 3 ⌘. [FOLDER RANDOM]/[RANDOM OFF]: Fichier MP3/WMA/AAC/WAV/FLAC [SHUFFLE ON]/[SHUFFLE OFF]: iPod
	Maintenez enfoncée 3 ⌘ pour sélectionner [ALL RANDOM].*

\* Cela ne fonctionne pas pour l'iPod.

## Sélectionnez le lecteur de musique

Quand la source est USB, appuyez répétitivement sur 5.

Les morceaux mémorisés dans la lecture suivant seront lus.

- Mémoire sélectionnée interne ou externe d'un smartphone (Mass Storage Class).
- Lecteur sélectionné parmi plusieurs lecteurs. (Cet appareil peut prendre en charge un maximum de 4 lecteurs. Cependant, la lecture peut prendre un certain temps si trois cartes ou plus sont connectées.)

Vous pouvez aussi choisir la lecture de musique à partir du menu [FUNCTION].

- 1 Appuyez sur le bouton de volume pour entrer [FUNCTION].
- 2 Tournez le bouton de volume pour choisir [USB], puis appuyez sur le bouton.
- 3 Tournez le bouton de volume pour choisir [MUSIC DRIVE], puis appuyez sur le bouton.
- 4 Tournez le bouton de volume pour choisir [DRIVE CHANGE], puis appuyez sur le bouton.  
Le lecteur suivant ([DRIVE 1] à [DRIVE 4]) est sélectionné automatiquement et la lecture démarre.
- 5 Répétez les étapes 1 à 4 pour choisir les lecteurs suivants.
- 6 Maintenez enfoncée Q/↵ pour quitter.

Pour retourner à l'option de réglage précédente, appuyez sur Q/↵.

### Sélectionnez un fichier à lire

#### ■ À partir d'un dossier ou d'une liste

- 1 Appuyez sur **Q/↵**.
- 2 Tournez le bouton de volume pour sélectionner un dossier/liste, puis appuyez sur le bouton.
- 3 Tournez le bouton de volume pour choisir un fichier, puis appuyez sur le bouton.

La lecture du fichier sélectionné démarre.

#### ■ Recherche rapide (applicable uniquement pour la source USB)

Si vous avez beaucoup de fichiers, vous pouvez effectuer une recherche rapide parmi eux.

- 1 Appuyez sur **Q/↵**.
- 2 Tournez le bouton de volume pour sélectionner un dossier/liste, puis appuyez sur le bouton.
- 3 Tournez rapidement le bouton de volume pour parcourir la liste rapidement.
- 4 Tournez le bouton de volume pour choisir un fichier, puis appuyez sur le bouton.

La lecture du fichier sélectionné démarre.

#### ■ Recherche à saut (applicable uniquement pour la source iPod USB et la source iPod BT)

S'il y a plusieurs fichiers dans la liste sélectionnée, vous pouvez réaliser ce qui suit pour rechercher un fichier en avançant dans la liste à un vitesse sélectionnée dans [SKIP SEARCH].

- 1 Appuyez sur **Q/↵**.
- 2 Tournez le bouton de volume pour choisir une liste, puis appuyez sur le bouton.
- 3 Appuyez sur **◀◀/▶▶** pour faire une recherche d'une ampleur prédéfinie.
  - Maintenir enfoncé **◀◀/▶▶** permet de faire une recherche avec une ampleur de 10% quel que soit les réglages [SKIP SEARCH].
- 4 Tournez le bouton de volume pour choisir un fichier, puis appuyez sur le bouton.

La lecture du fichier sélectionné démarre.

#### Réglage [SKIP SEARCH]

- 1 Appuyez sur le bouton de volume pour entrer [FUNCTION].
- 2 Tournez le bouton de volume pour choisir [USB], puis appuyez sur le bouton.
- 3 Tournez le bouton de volume pour choisir [SKIP SEARCH], puis appuyez sur le bouton.
- 4 Tournez le bouton de volume pour choisir l'ampleur de saut, puis appuyez sur le bouton.  
[0.5%] (défaut)/[1%]/[5%]/[10%]  
L'ampleur de saut est affiché comme un pourcentage de tous les fichiers.
- 5 Maintenez enfoncée **Q/↵** pour quitter.

#### ■ Recherche alphabétique (applicable uniquement pour la source iPod USB et la source iPod BT)

Vous pouvez rechercher un fichier en fonction du premier caractère.

- 1 Appuyez sur **Q/↵**.
- 2 Tournez le bouton de volume pour choisir une liste, puis appuyez sur le bouton.
- 3 Tournez le bouton de volume rapidement pour entrer en recherche de caractères.
- 4 Tournez le bouton de volume pour sélectionner un caractère.
  - Sélectionnez "\*" pour chercher un caractère autre que A à Z, 0 à 9.
- 5 Appuyez sur **◀◀/▶▶** pour déplacer la position d'entrée.
  - Vous pouvez entrer un maximum de trois caractères.
- 6 Appuyez sur le bouton de volume pour démarrer la recherche.
- 7 Tournez le bouton de volume pour choisir un fichier, puis appuyez sur le bouton.

La lecture du fichier sélectionné démarre.

- Pour retourner au dossier racine/premier fichier/menu supérieur, appuyez sur 5. (Ne s'applique pas à la source BT AUDIO.)
- Pour retourner à l'option de réglage précédente, appuyez sur **Q/↵**.
- Pour annuler, maintenez enfoncée **Q/↵**.

## AUX

Vous pouvez écouter de la musique à partir d'un lecteur audio portable via la prise d'entrée auxiliaire.

### Préparation:

Sélectionnez [ON] pour [BUILT-IN AUX] dans [SOURCE SELECT]. (Page 5)

### Démarrez l'écoute

- 1 Connectez un lecteur audio portable (en vente dans le commerce).

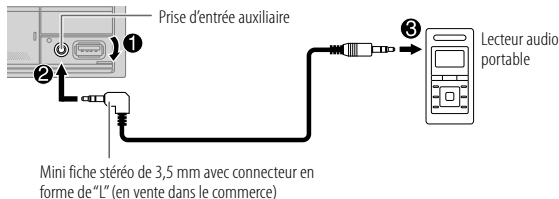

- 2 Appuyez répétitivement sur  $\odot$  SRC pour sélectionner AUX.
- 3 Mettez sous tension le lecteur audio portable et démarrez la lecture.

### Réglez le nom du périphérique extérieur

Lors de l'écoute d'un lecteur audio portable connecté à l'appareil...

- 1 Appuyez sur le bouton de volume pour entrer [FUNCTION].
- 2 Tournez le bouton de volume pour choisir [SYSTEM], puis appuyez sur le bouton.
- 3 Tournez le bouton de volume pour choisir [AUX NAME SET], puis appuyez sur le bouton.
- 4 Tournez le bouton de volume pour choisir un élément, puis appuyez sur le bouton.  
[AUX] (défaut)/[DVD]/[PORTABLE]/[GAME]/[VIDEO]/[TV]
- 5 Maintenez enfoncée  $\mathcal{R}/\rightarrow$  pour quitter.

Pour retourner à l'option de réglage précédente, appuyez sur  $\mathcal{R}/\rightarrow$ .

## Application KENWOOD Remote

Vous pouvez commander l'autoradio KENWOOD à partir d'un iPhone/iPod touch (via Bluetooth ou via la prise d'entrée USB) ou d'un périphérique Android (via Bluetooth) en utilisant l'application KENWOOD Remote.

- Pour plus d'informations, consultez <<https://www.kenwood.com/cs/ce/>>.

### Préparation:

Installez la dernière version de l'application KENWOOD Remote sur votre périphérique avant la connexion.

### Commencez à utiliser l'application KENWOOD Remote

- 1 Démarrez l'application KENWOOD Remote sur votre appareil.
- 2 Connectez votre périphérique.
  - Pour un périphérique Android:  
Appariez le périphérique Android avec cet appareil via Bluetooth. (Page 13)
  - Pour iPhone/iPod touch:  
Connectez l'iPhone/iPod touch à la prise d'entrée USB. (Page 8) (ou)  
Appariez l'iPhone/iPod touch avec cet appareil via Bluetooth. (Page 13) (Assurez-vous que la prise d'entrée USB n'est connectée à aucun périphérique.)
- 3 Sélectionnez le périphérique à utiliser à partir du menu [FUNCTION].  
Reportez-vous à "Réglages pour utiliser l'application KENWOOD Remote" ci-après.  
Par défaut, [ANDROID] est sélectionné. Pour utiliser l'iPhone/iPod touch, sélectionnez [YES] pour [IOS].

### Réglages pour utiliser l'application KENWOOD Remote

- 1 Appuyez sur le bouton de volume pour entrer [FUNCTION].
- 2 Tournez le bouton de volume pour choisir un élément (page 12), puis appuyez sur le bouton.
- 3 Répétez l'étape 2 jusqu'à ce que l'élément souhaité soit sélectionné ou activé.
- 4 Maintenez enfoncée  $\mathcal{R}/\rightarrow$  pour quitter.

Pour retourner à l'option de réglage précédente, appuyez sur  $\mathcal{R}/\rightarrow$ .

## Application KENWOOD Remote

Défaut: [XX]

### [REMOTE APP]

[SELECT] Sélectionnez le périphérique ([IOS] ou [ANDROID]) pour utiliser l'application.

[IOS] [YES]: Sélectionnez iPhone/iPod touch pour utiliser l'application via Bluetooth ou connecté via la prise d'entrée USB. ; [NO]: Annulation.

Si [IOS] est sélectionné, sélectionnez la source iPod BT (ou la source iPod USB si votre iPhone/iPod touch est connecté via la prise d'entrée USB) pour activer l'application.

- La connectivité de l'application est interrompue ou déconnectée si:
  - Vous changez la source de iPod BT à n'importe quelle source de lecture connectée via la prise d'entrée USB.
  - Vous passez de la source iPod USB à la source iPod BT.

[ANDROID] [YES]: Sélectionnez le périphérique Android pour utiliser l'application via Bluetooth. ; [NO]: Annulation.

[ANDROID LIST] Sélectionnez le périphérique Android à utiliser dans la liste.

- Affiché uniquement quand [ANDROID] de [SELECT] est réglé sur [YES].

[STATUS] Montre l'état du périphérique sélectionné.  
[IOS CONNECTED]: Vous pouvez utiliser l'application à l'aide de l'iPhone/iPod touch connecté via Bluetooth ou par la prise d'entrée USB.  
[IOS NOT CONNECTED]: Aucun périphérique iOS n'est connecté pour utiliser l'application.  
[ANDROID CONNECTED]: Vous pouvez utiliser l'application à l'aide du périphérique Android connecté via Bluetooth.  
[ANDROID NOT CONNECTED]: Aucun périphérique Android n'est connecté pour utiliser l'application.

## Bluetooth®

- En fonction de la version Bluetooth, du système d'exploitation et de la version du micrologiciel de votre téléphone portable, la fonction Bluetooth peut ne pas fonctionner avec cet appareil.
- Assurez-vous d'activer la fonction Bluetooth du périphérique pour réaliser les opérations suivantes.
- La condition du signal varie en fonction de l'environnement.

### Bluetooth — Connexion

#### Profils Bluetooth pris en charge

- Hands-Free Profile — Profile mains libres (HFP)
- Advanced Audio Distribution Profile — Profile de distribution audio avancé (A2DP)
- Audio/Video Remote Control Profile — Profile de télécommande audio/vidéo (AVRCP)
- Serial Port Profile — Profile de port série (SPP)
- Phonebook Access Profile — Profile d'accès au répertoire d'adresses (PBAP)

#### Codecs Bluetooth pris en charge

- Codec Sous-bande (SBC)
- Codage audio avancé (AAC)

### Connectez le microphone

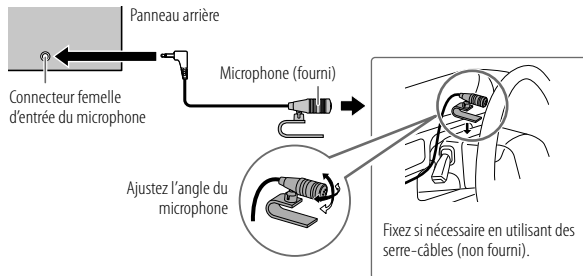

### Faites le pairage et connectez un périphérique Bluetooth pour la première fois

- 1 Appuyez sur **SRC** pour mettre l'appareil sous tension.
- 2 Recherchez et sélectionnez le nom de votre récepteur ("DPX-M3300BT") sur le périphérique Bluetooth.  
"PAIRING" → "PASS XXXXXX" → "Nom du périphérique" → "PRESS" → "VOLUME KNOB" apparaît sur l'affichage.
  - Pour certains périphériques Bluetooth, il se peut que vous ayez besoin d'entrer le code PIN (numéro d'identification personnel) immédiatement après la recherche.
- 3 Appuyez sur le bouton de volume pour démarrer le pairage.  
"PAIRING OK" apparaît quand le pairage est terminé.

Une fois le pairage terminé la connexion Bluetooth est établie automatiquement.

- "BT 1" et/ou "BT 2" s'allument sur la fenêtre d'affichage.
- En fonction des réglages réalisés pour [BATT/SIGNAL] (page 15), la force de la batterie et le signal du périphérique connecté apparaissent sur l'affichage supplémentaire (page 28).
- Cet appareil prend en charge le Pairage simple sécurisé (SSP).
- Un maximum de cinq appareils peuvent être enregistrés (appariés) en tout.
- Une fois que le pairage est terminé, le périphérique Bluetooth reste enregistré sur l'appareil même si vous réinitialisez l'appareil. Pour supprimer un périphérique apparié, voir [DEVICE DELETE] à la page 16.
- Un maximum de deux téléphones Bluetooth et un périphérique audio Bluetooth peuvent être connectés en même temps. Pour connecter ou déconnecter le périphérique enregistré, reportez-vous à [PHONE SELECT] ou [AUDIO SELECT] dans [BT MODE]. (Page 16)  
Cependant, quand la source est BT AUDIO, vous pouvez vous connecter à cinq périphériques audio Bluetooth et commuter parmi ces cinq périphériques. (Page 17, 18)
- Certains périphériques Bluetooth peuvent ne pas se connecter automatiquement au système après le pairage. Connectez le périphérique à l'appareil manuellement.
- Référez-vous au mode d'emploi de votre périphérique Bluetooth pour en savoir plus.

### Pairage automatique

Quand vous connectez un iPhone/iPod touch à la prise d'entrée USB, la demande de pairage (via Bluetooth) est activée automatiquement si [AUTO PAIRING] est réglé sur [ON]. (Page 16)

Appuyez sur le bouton de volume pour faire le pairage une fois que vous avez validé le nom de périphérique.

### Bluetooth — Téléphone portable

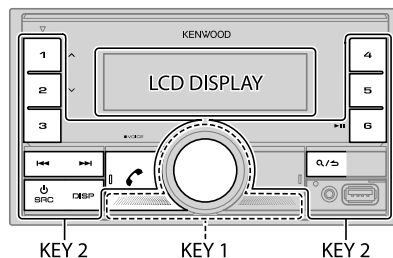

### Réception d'un appel

Quand il y a un appel entrant :













- La zone [KEY 1] et la zone [KEY 2] s'allument en couleur verte et clignotent.
- L'appareil répond automatiquement à l'appel si [AUTO ANSWER] sur une heure sélectionnée. (Page 15)

Pendant un appel :

- La zone [LCD DISPLAY] s'éclaire en fonction des réglages réalisés pour [COLOR SELECT] (page 23) tandis que la zone [KEY 1] et la zone [KEY 2] s'allument en couleur verte.
- Si vous mettez hors tension l'appareil, le Bluetooth est déconnecté.

## Bluetooth®

Les opérations suivantes peuvent différer ou peuvent ne pas être disponibles en fonction du téléphone connecté.



Pour	Sur la façade
Premier appel entrant...	
Répondre à un appel	Appuyez sur  , sur le bouton de volume ou sur l'une des touches numériques (1 à 6).
Refuser un appel	Appuyez sur  /  .
Fin d'un appel	Appuyez sur  /  .
Pendant que vous parlez pour le premier appel entrant...	
Répondez à un autre appel entrant et mettez en attente l'appel actuel	Appuyez sur  .
Refusez un autre appel entrant	Appuyez sur  /  .
Quand vous avez deux appels actifs...	
Terminez l'appel actuel et activez l'appel en attente	Appuyez sur  /  .
Commutez entre l'appel actuel et l'appel en attente	Appuyez sur  .
Ajustez le volume du téléphone*1 [00] à [35] (Défaut: [15])	Tournez le bouton de volume pendant un appel.
Commute entre le mode mains libres et le mode de conversation privée*2	Appuyez sur 6  pendant un appel.

\*1 Cet ajustement n'affecte pas le volume des autres sources.

\*2 Les opérations peuvent différer en fonction du périphérique Bluetooth connecté.

## Amélioration de la qualité des voix

Quand vous parlez au téléphone...

- 1 Appuyez sur le bouton de volume pour entrer [FUNCTION].
- 2 Tournez le bouton de volume pour sélectionner un élément (voir le tableau suivant), puis appuyez sur le bouton.
- 3 Répétez l'étape 2 jusqu'à ce que l'élément souhaité soit sélectionné ou activé.
- 4 Maintenez enfoncée /  pour quitter.



Pour retourner à l'option de réglage précédente, appuyez sur / .

Défaut: [XX]

[MIC GAIN]	[LEVEL -10] à [LEVEL +10] ([LEVEL -4]): La sensibilité du microphone augmente quand le numéro augmente.
[NR LEVEL]	[LEVEL -5] à [LEVEL +5] ([LEVEL 0]): Ajustez le niveau de réduction de bruit jusqu'à ce qu'un minimum de bruit soit entendu pendant une conversation téléphonique.
[ECHO CANCEL]	[LEVEL -5] à [LEVEL +5] ([LEVEL 0]): Ajustez le temps de retard d'annulation de l'écho jusqu'à ce que le dernier écho est entendu pendant une conversation téléphonique.

- La qualité de l'appel peut dépendre du téléphone portable.

## Réalise les réglages de réception d'un appel

- 1 Appuyez sur  pour entrer en mode Bluetooth.
- 2 Tournez le bouton de volume pour choisir un élément (page 15), puis appuyez sur le bouton.
- 3 Répétez l'étape 2 jusqu'à ce que l'élément souhaité soit sélectionné ou activé.
- 4 Maintenez enfoncée /  pour quitter.

Pour retourner à l'option de réglage précédente, appuyez sur / .

## Bluetooth®



Défaut: [XX]

[SETTINGS]	
[AUTO ANSWER]	[1] à [30]: L'appareil répond au téléphone entrant automatiquement pendant le temps sélectionné (secondes). ; [OFF]: Annulation.
[BATT/SIGNAL]*	[AUTO]: Indique la puissance de la batterie et du signal sur l'affichage supplémentaire (page 28) quand l'appareil détecte un périphérique Bluetooth et que le périphérique Bluetooth est connecté. ; [OFF]: Annulation.

\* Les fonctionnalités dépendent du type de téléphone utilisé.

### Faire un appel

Vous pouvez faire un appel à partir de l'historique, du répertoire d'adresses ou composer le numéro. Un appel par commande vocale est possible si votre téléphone portable possède cette fonction.

- 1 Appuyez sur  pour entrer en mode Bluetooth.  
“(Nom du premier périphérique)” apparaît.
  - Si deux téléphones Bluetooth sont connectés, appuyez de nouveau sur  pour connecter sur un autre téléphone.  
“(Nom du deuxième périphérique)” apparaît.
- 2 Tournez le bouton de volume pour sélectionner un élément (voir le tableau suivant), puis appuyez sur le bouton.
- 3 Répétez l'étape 2 jusqu'à ce que l'élément souhaité soit sélectionné/activé ou suivez les instructions données pour l'élément sélectionné.
- 4 Maintenez enfoncée  pour quitter.

Pour retourner à l'option de réglage précédente, appuyez sur .

[CALL HISTORY]	(Applicable uniquement quand le téléphone prend en charge PBAP) 1 Appuyez sur le bouton de volume pour sélectionner un nom ou un numéro de téléphone. <ul style="list-style-type: none"><li>• “INCOMING,” “OUTGOING” ou “MISSED” apparaît sur la partie inférieure de l'affichage pour indiquer l'état de l'appel précédent.</li><li>• Appuyez sur DISP pour changer la catégorie de l'affichage (NUMBER ou NAME).</li><li>• “NO DATA” apparaît s'il n'y a pas d'historique d'appels enregistré ou de numéro d'appel.</li></ul> 2 Appuyez sur le bouton de volume pour appeler.
----------------	--

### [PHONE BOOK]

(Applicable uniquement quand le téléphone prend en charge PBAP.)

- 1 Tournez le bouton de volume rapidement pour entrer en mode de recherche alphabétique (si le répertoire d'adresses contient beaucoup de contacts). Le premier menu (ABCDEFGHIJK) apparaît.
  - Pour passer sur les autres menus (LMNOPQRSTUVWXYZ), appuyez sur  $1 \wedge / 2 \vee$ .
  - Pour sélectionner la première lettre souhaitée, touchez le bouton de volume ou appuyez sur  $\leftarrow \leftarrow \leftarrow / \rightarrow \rightarrow \rightarrow$ , puis appuyez sur le bouton. Sélectionnez “1” pour faire une recherche avec les numéros et sélectionnez “\*” pour faire une recherche avec les symboles.
- 2 Tournez le bouton de volume pour choisir un nom, puis appuyez sur le bouton.
- 3 Tournez le bouton de volume pour choisir un numéro de téléphone, puis appuyez sur le bouton pour appeler.
  - Pour utiliser le répertoire d'adresses avec cet appareil, assurez-vous d'autoriser l'accès ou le transfère à partir de votre smartphone. En fonction du téléphone connecté, le processus peut différer.
  - Les contacts sont catégorisés de la façon suivante: HOME, OFFICE, MOBILE, OTHER, GENERAL
  - Cet appareil peut uniquement afficher les lettres non accentuées. (Les lettres accentuées telles que “Û” sont affichées comme “U”).

### [NUMBER DIAL]

- 1 Tournez le bouton de volume pour sélectionner un numéro (0 à 9) ou un caractère (\*, #, +).
- 2 Appuyez sur  $\leftarrow \leftarrow \leftarrow / \rightarrow \rightarrow \rightarrow$  pour déplacer la position d'entrée. Répétez les étapes 1 et 2 jusqu'à ce que vous terminiez d'entrer le numéro de téléphone.
- 3 Appuyez sur le bouton de volume pour appeler.

### [VOICE]

Dites le nom du contact que vous souhaitez appeler ou la commande vocale pour commander les fonctions du téléphone. (Reportez-vous aussi à “Faites au appel en utilisant la reconnaissance vocale” à la page 16.)

[LOW]/[MID]/[FULL]: Affiche la puissance de la batterie.\*

[NO SIGNAL]/[LOW]/[MID]/[MAX]: Montre la puissance du signal actuellement reçu.\*

\* Les fonctionnalités dépendent du type de téléphone utilisé.

## Bluetooth®

### Faites au appel en utilisant la reconnaissance vocale

- 1 Maintenez enfoncée  VOICE pour activer la reconnaissance vocale du téléphone connecté.
  - 2 Dites le nom du contact que vous souhaitez appeler ou la commande vocale pour commander les fonctions du téléphone.
- Les fonctions de reconnaissance vocale prises en charge varient pour chaque téléphone. Référez-vous au mode d'emploi du téléphone connecté pour les détails.

### Stockage d'un contact en mémoire

Vous pouvez mémoriser un maximum de 6 contacts sur les touches numériques (1 à 6).



- 1 Appuyez sur  pour entrer en mode Bluetooth.
- 2 Tournez le bouton de volume pour choisir [CALL HISTORY], [PHONE BOOK] ou [NUMBER DIAL], puis appuyez sur le bouton.
- 3 Tournez le bouton de volume pour sélectionner un contact ou entrez un numéro de téléphone.  
Si un contact est sélectionné, appuyez sur le bouton de volume pour afficher le numéro de téléphone.
- 4 Maintenez enfoncée une des touches numériques (1 à 6).  
"STORED" apparaît quand les contacts sont mémorisés.

Pour supprimer un contact de la mémoire préreglée, choisissez [NUMBER DIAL] à l'étape 2 et mémorisez un numéro vide à l'étape 3 et passez à l'étape 4.

### Passez un appel sur un numéro préreglé



- 1 Appuyez sur  pour entrer en mode Bluetooth.
- 2 Appuyez sur l'une des touches numériques (1 à 6).
- 3 Appuyez sur le bouton de volume pour appeler.  
"NO MEMORY" apparaît s'il n'y a pas de contact mémorisé.

### Réglages du mode Bluetooth

- 1 Appuyez sur le bouton de volume pour entrer [FUNCTION].
- 2 Tournez le bouton de volume pour sélectionner un élément (voir le tableau suivant), puis appuyez sur le bouton.
- 3 Répétez l'étape 2 jusqu'à ce que l'élément souhaité soit sélectionné/activé ou suivez les instructions données pour l'élément sélectionné.
- 4 Maintenez enfoncée  /  pour quitter.

Pour retourner à l'option de réglage précédente, appuyez sur  / .

Défaut: [XX]

[BT MODE]	
[PHONE SELECT]	Permet de sélectionner le téléphone ou le périphérique audio à connecter ou déconnecter. "X" apparaît devant le nom de l'appareil quand il est connecté.
[AUDIO SELECT]	"▷" apparaît devant le périphérique de lecture audio actuel. • Vous pouvez connecter un maximum de deux téléphones Bluetooth et un périphérique audio Bluetooth en même temps.
[DEVICE DELETE]	<ol style="list-style-type: none"><li>1 Tournez le bouton de volume pour choisir le périphérique à supprimer, puis appuyez sur le bouton.</li><li>2 Tournez le bouton de volume pour choisir [YES] ou [NO], puis appuyez sur le bouton.</li></ol>
[PIN CODE EDIT] (0000)	Change le code PIN (6 chiffres maximum). <ol style="list-style-type: none"><li>1 Tournez le bouton de volume pour sélectionner un numéro.</li><li>2 Appuyez sur  /  pour déplacer la position d'entrée. Répétez les étapes 1 et 2 jusqu'à ce que le code PIN soit entré complètement.</li><li>3 Appuyez sur le bouton de volume pour valider.</li></ol>
[RECONNECT]	[ON]: L'appareil se reconnecte automatiquement quand le dernier périphérique Bluetooth connecté est dans la plage. ; [OFF]: Annulation.
[AUTO PAIRING]	[ON]: L'appareil est apparié automatiquement avec le périphérique Bluetooth pris en charge (iPhone/iPod touch) quand il est connecté par la prise d'entrée USB. En fonction du système d'exploitation du périphérique connecté, il se peut que cette fonction ne fonctionne pas. ; [OFF]: Annulation.



## Bluetooth®

[INITIALIZE]

[YES]: Initialise tous les réglages Bluetooth (y compris le pairing mémorisé, le répertoire téléphonique, etc.) ; [NO]: Annulation.

### Mode de vérification Bluetooth

Vous pouvez vérifier la connectivité du profile pris en charge entre le périphérique Bluetooth et l'appareil.

- Assurez-vous qu'il n'y aucun périphérique Bluetooth apparié.

- Maintenez enfoncée** .  
"PLEASE PAIR YOUR PHONE PIN 0000" apparaît sur l'affichage.
- Recherchez et sélectionnez le nom de votre récepteur** ("DPX-M3300BT") sur le périphérique Bluetooth.
- Utilisez le périphérique Bluetooth pour valider le pairing.**  
"TESTING" clignote sur l'affichage.

### Le résultat de la connectivité (OK ou NG) apparaît après la vérification.

PAIRING: État du pairing

HF CNT: Compatibilité avec le Profile mains libres (HFP)

AUD CNT: Compatibilité avec le Profile de distribution audio avancé (A2DP)

PB DL: Compatibilité avec le Profile d'accès au répertoire d'adresses (PBAP)

Pour annuler le mode de vérification, maintenez enfoncée  SRC pour mettre l'appareil hors tension.

## Bluetooth — Audio

- Les opérations et les indications de l'affichage peuvent différer en fonction de leur disponibilité sur le périphérique connecté.
- En fonction du périphérique connecté, il se peut que certains fonctions ne fonctionnent pas avec votre appareil.

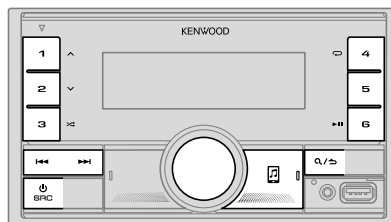







Quand la source est BT AUDIO, vous pouvez vous connecter à cinq périphériques audio Bluetooth et commuter parmi ces cinq périphériques.

### Écoute du lecteur audio via Bluetooth



- Appuyez répétitivement sur  SRC pour sélectionner BT AUDIO.
  - Appuyer sur  permet d'accéder directement à BT AUDIO.
- Commandez le lecteur audio via Bluetooth pour démarrer la lecture.

### Pour

### Sur la façade

Lecture/pause	Appuyez sur 6 
Choisissez un groupe ou un dossier	Appuyez sur 1  / 2  .
Saut vers l'arrière/saut vers l'avant	Appuyez sur  /  .
Recherche rapide vers l'arrière/vers l'avant	Maintenez enfoncée  /  .

## Bluetooth®

Pour	Sur la façade
Lecture répétée	Appuyez répétitivement sur 4  [ALL REPEAT]/[FILE REPEAT]/[GROUP REPEAT]/ [REPEAT OFF]
Lecture aléatoire	Maintenez enfoncée 3  pour sélectionner [ALL RANDOM] ou [GROUP RANDOM]. <ul style="list-style-type: none"><li>Appuyez sur 3  pour sélectionner [RANDOM OFF].</li></ul>
Sélectionnez un fichier à partir d'un dossier/liste	Reportez-vous à "Sélectionnez un fichier à lire" à la page 10.
Commutation entre les périphériques audio Bluetooth	Appuyez sur 5. (Appuyer sur la touche "Play" directement sur le périphérique connecté permet aussi de commuter sur la sortie sonore du périphérique.)

## Écoute de l'iPod/iPhone via Bluetooth

Vous pouvez écouter des morceaux sur l'iPod/iPhone via Bluetooth sur cet appareil.

Appuyez répétitivement sur  SRC pour sélectionner iPod BT.

- Vous pouvez commander iPod/iPhone de la même façon que iPod/iPhone via prise d'entrée USB. (Page 8)
- Si vous branchez un iPod/iPhone sur la prise d'entrée USB pendant l'écoute d'une source iPod BT, la source change automatiquement sur iPod USB. Appuyez  SRC pour sélectionner la source iPod BT si le périphérique est toujours connecté via Bluetooth.

## Réglages audio

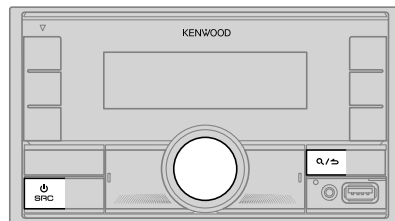

- Appuyez sur le bouton de volume pour entrer [FUNCTION].
- Tournez le bouton de volume pour sélectionner un élément (voir le tableau suivant), puis appuyez sur le bouton.
- Répétez l'étape 2 jusqu'à ce que l'élément souhaité soit sélectionné ou activé.
- Maintenez enfoncée  pour quitter.

Pour retourner à l'option de réglage précédente, appuyez sur .

Défaut: [XX]

### [AUDIO CONTROL]

[SUB-W LEVEL] [LEVEL -50] à [LEVEL +10] ([LEVEL 0]): Ajuste le niveau de sortie du caisson de grave.

### [EASY EQ]

Ajustez vos propres ajustements sonores.

- Les réglages sont mémorisés sur [USER] dans [PRESET EQ].
- Les réglages réalisés peuvent affecter les réglages actuels de [MANUAL EQ].

[SW]: [LEVEL -50] à [LEVEL +10] (Défaut: [LEVEL 0])

[BASS]: [LEVEL -9] à [LEVEL +9] [LEVEL 0]

[MID]: [LEVEL -9] à [LEVEL +9] [LEVEL 0]

[TRE]: [LEVEL -9] à [LEVEL +9] [LEVEL 0]

## Réglages audio

[MANUAL EQ]	Ajuste vos propres réglages sonores pour chaque source. <ul style="list-style-type: none"> <li>Les réglages sont mémorisés sur [USER] dans [PRESET EQ].</li> <li>Les réglages réalisés peuvent affecter les réglages actuels de [EASY EQ].</li> </ul>	
[62.5HZ]	[LEVEL]	[LEVEL -9] à [LEVEL +9] ([LEVEL 0]): Réglez le niveau à mémoriser pour chaque source. (Avant de réaliser un ajustement, choisissez la source que vous souhaitez ajuster.)
	[BASS EXTEND]	[ON]: Met en service les graves étendus ; [OFF]: Annulation.
[100HZ]/[160HZ]/ [250HZ]/[400HZ]/ [630HZ]/[1KHZ]/ [1.6KHZ]/[2.5KHZ]/ [4KHZ]/[6.3KHZ]/ [10KHZ]/[16KHZ]	[LEVEL -9] à [LEVEL +9] ([LEVEL 0])	Réglez le niveau à mémoriser pour chaque source. (Avant de réaliser un ajustement, choisissez la source que vous souhaitez ajuster.)
[Q FACTOR]	[1.35]/[1.50]/[2.00]	Règle le facteur de qualité.
[PRESET EQ]	[NATURAL]/[ROCK]/[POPS]/[EASY]/[TOP40]/[JAZZ]/[POWERFUL]/[USER]: Sélectionne un égaliseur pré-réglé adapté à votre genre de musique. <ul style="list-style-type: none"> <li>Quand la démonstration de l'affichage est activé ([ON] est sélectionné initialement, page 23), [ROCK] est sélectionné automatiquement pour [PRESET EQ].</li> <li>Si vous réglez [DEMO MODE] sur [OFF] (page 23), [NATURAL] est sélectionné comme réglage par défaut pour [PRESET EQ].</li> </ul> (Sélectionnez [USER] pour utiliser les réglages réalisés dans [EASY EQ] ou [MANUAL EQ].)	
[BASS BOOST]	[LEVEL 1] à [LEVEL 5]	Choisit votre niveau préféré d'accentuation des graves ; [OFF]: Annulation.
[LOUDNESS]	[LEVEL 1]/[LEVEL 2]	Sélectionner votre accentuations préférée pour les basses ou hautes fréquences pour produire un son plus équilibré aux faibles niveaux de volume ; [OFF]: Annulation.
[SUBWOOFER SET]	[ON]	Met en service la sortie du caisson de grave ; [OFF]: Annulation.
[FADER]	[R15] à [F15] ([0])	(Non applicable si la transition 3 voies est sélectionnée.) (Page 6) Règle la balance de sortie des enceintes avant et arrière.
[BALANCE]	[L15] à [R15] ([0])	Règle la balance de sortie des enceintes gauche et droite.
[VOLUME OFFSET]	[-15] à [+6] ([0])	Prérègle le niveau de volume initial de chaque source en comparaison avec le niveau de volume FM. (Avant un ajustement, sélectionnez la source que vous souhaitez ajuster.)
[SOUND EFFECT]		
[SOUND RECNSTR]	(Ne s'applique pas à la source RADIO et à la source AUX.) (Reconstruction sonore)	[ON]: Crée un son réaliste en compensant les composants haute fréquence et en rétablissant le temps de montée de la forme d'onde qui est perdu lors de la compression des données audio ; [OFF]: Annulation.
[SPACE ENHANCE]	(Ne s'applique pas à la source RADIO.) [SMALL]/[MEDIUM]/[LARGE]	Améliore virtuellement l'espace sonore ; [OFF]: Annulation.
[SND REALIZER]	[LEVEL 1]/[LEVEL 2]/[LEVEL 3]	Rend virtuellement le son plus réaliste ; [OFF]: Annulation.
[STAGE EQ]	[LOW]/[MIDDLE]/[HIGH]	Ajuste virtuellement la position sonore entendue par les enceintes ; [OFF]: Annulation.
[DRIVE EQ]	[ON]	Accentue la fréquence pour réduire le bruit entendu de l'extérieur de la voiture ou le bruit roulement des pneus ; [OFF]: Annulation.
[SPEAKER SIZE]	En fonction du type de transition que vous avez sélectionné (voir "Changement du type de transition" à la page 6), les options de réglage pour transition 2 voies ou transition 3 voies apparaîtront. (Voir "Réglages de transition" à la page 20.) Par défaut, le type de transition 2 voies est sélectionné.	
[X'OVER]		
[DTA SETTINGS]	Pour les réglages, voir "Réglages de l'alignement temporel numérique" à la page 21.	
[CAR SETTINGS]		

- Pour la transition 2 voies: [SUB-W LEVEL]/[SUBWOOFER SET] peut être sélectionné uniquement si [SWITCH PREOUT] est réglé sur [SUBWOOFER]. (Page 5)
- [SUB-W LEVEL] peut être sélectionné uniquement si [SUBWOOFER SET] est réglé sur [ON].

## Réglages audio

### Réglages de transition

Voici les options de réglage disponibles pour la transition 2 voies et la transition 3 voies.

#### SPEAKER SIZE

La sélection est faite en fonction de la taille de l'enceinte connectée permettant d'obtenir les performances optimales.

- Les réglages de la fréquence et de la pente sont réalisés automatiquement pour la transition de l'enceinte sélectionnée.
- Si **[NONE]** est sélectionné pour l'enceinte suivante dans **[SPEAKER SIZE]**, le réglage **[X' OVER]** de l'enceinte sélectionnée n'est pas disponible.
  - Transition 2 voies: **[TWEETER]** de **[FRONT]/[REAR]/[SUBWOOFER]**
  - Transition 3 voies: **[WOOFER]**

#### X' OVER (transition)

- [FRQ]/[F-HPF FRQ]/[R-HPF FRQ]/[SW LPF FRQ]/[HPF FRQ]/[LPF FRQ]**: Ajuste la fréquence de transition pour les enceintes sélectionnées (filtre passe haut ou filtre passe bas).  
Si **[THROUGH]** est sélectionné, tous les signaux sont envoyés aux enceintes sélectionnées.
- [SLOPE]/[F-HPF SLOPE]/[R-HPF SLOPE]/[SW LPF SLOPE]/[HPF SLOPE]/[LPF SLOPE]**: Ajuste la pente de transition.  
Peut être uniquement sélectionné si un réglage autre que **[THROUGH]** est choisi pour la fréquence de transition.
- [SW LPF PHASE]/[PHASE]**: Sélectionne la phase de la sortie de l'enceinte à synchroniser avec la sortie des autres enceintes.
- [GAIN LEFT]/[GAIN RIGHT]/[F-HPF GAIN]/[R-HPF GAIN]/[SW LPF GAIN]/[GAIN]**: Ajuste le volume de sortie de l'enceinte sélectionnée.

### Options de réglage de la transition 2 voies

[SPEAKER SIZE]		
[FRONT]	[SIZE]	[8CM]/[10CM]/[12CM]/[13CM]/[16CM]/[17CM]/[18CM]/[4×6]/[5×7]/[6×8]/[6×9]/[7×10]
	[TWEETER]	[SMALL]/[MIDDLE]/[LARGE]/[NONE] (non connecté)
[REAR]		[8CM]/[10CM]/[12CM]/[13CM]/[16CM]/[17CM]/[18CM]/[4×6]/[5×7]/[6×8]/[6×9]/[7×10]/[NONE] (non connecté)
[SUBWOOFER]		[16CM]/[20CM]/[25CM]/[30CM]/[38CM OVER]/[NONE] (non connecté)
[X' OVER]		
[TWEETER]	[FRQ]	[1KHZ]/[1.6KHZ]/[2.5KHZ]/[4KHZ]/[5KHZ]/[6.3KHZ]/[8KHZ]/[10KHZ]/[12.5KHZ]
	[GAIN LEFT]	[−8] à [0]
	[GAIN RIGHT]	[−8] à [0]
[FRONT HPF]	[F-HPF FRQ]	[30HZ]/[40HZ]/[50HZ]/[60HZ]/[70HZ]/[80HZ]/[90HZ]/[100HZ]/[120HZ]/[150HZ]/[180HZ]/[220HZ]/[250HZ]/[THROUGH]
	[F-HPF SLOPE]	[−6DB]/[−12DB]/[−18DB]/[−24DB]
	[F-HPF GAIN]	[−8] à [0]
[REAR HPF]	[R-HPF FRQ]	
	[R-HPF SLOPE]	Configurez les réglages pour les enceintes arrière de la même façon que pour les enceintes avant.
	[R-HPF GAIN]	

## Réglages audio

[SUBWOOFER LPF]	[SW LPF FRQ]	[30HZ]/[40HZ]/[50HZ]/[60HZ]/[70HZ]/[80HZ]/ [90HZ]/[100HZ]/[120HZ]/[150HZ]/[180HZ]/ [220HZ]/[250HZ]/[THROUGH]
	[SW LPF SLOPE]	[−6DB]/[−12DB]/[−18DB]/[−24DB]
	[SW LPF PHASE]	[REVERSE] (180°)/[NORMAL] (0°)
	[SW LPF GAIN]	[−8] à [0]

- [SUBWOOFER] de [SPEAKER SIZE] et [SUBWOOFER LPF] de [X'OVER] peut être sélectionné uniquement si [SWITCH PREOUT] est réglé sur [SUBWOOFER] (page 5) et [SUBWOOFER SET] est réglé sur [ON] (page 19).

### Options de réglage de la transition 3 voies

[SPEAKER SIZE]		
[TWEETER]	[SMALL]/[MIDDLE]/[LARGE]	
[MID RANGE]	[8CM]/[10CM]/[12CM]/[13CM]/[16CM]/[17CM]/[18CM]/[4×6]/ [5×7]/[6×8]/[6×9]	
[WOOFER]	[16CM]/[20CM]/[25CM]/[30CM]/[38CM OVER]/[NONE] (non connecté)	
[X'OVER]		
[TWEETER]	[HPF FRQ]	[1KHZ]/[1.6KHZ]/[2.5KHZ]/[4KHZ]/[5KHZ]/ [6.3KHZ]/[8KHZ]/[10KHZ]/[12.5KHZ]
	[SLOPE]	[−6DB]/[−12DB]
	[PHASE]	[REVERSE] (180°)/[NORMAL] (0°)
	[GAIN]	[−8] à [0]

[MID RANGE]	[HPF FRQ]	[30HZ]/[40HZ]/[50HZ]/[60HZ]/[70HZ]/[80HZ]/ [90HZ]/[100HZ]/[120HZ]/[150HZ]/[180HZ]/ [220HZ]/[250HZ]/[THROUGH]
	[HPF SLOPE]	[−6DB]/[−12DB]
	[LPF FRQ]	[1KHZ]/[1.6KHZ]/[2.5KHZ]/[4KHZ]/[5KHZ]/ [6.3KHZ]/[8KHZ]/[10KHZ]/[12.5KHZ]/[THROUGH]
	[LPF SLOPE]	[−6DB]/[−12DB]
	[PHASE]	[REVERSE] (180°)/[NORMAL] (0°)
	[GAIN]	[−8] à [0]
[WOOFER]	[LPF FRQ]	[30HZ]/[40HZ]/[50HZ]/[60HZ]/[70HZ]/[80HZ]/ [90HZ]/[100HZ]/[120HZ]/[150HZ]/[180HZ]/ [220HZ]/[250HZ]/[THROUGH]
	[SLOPE]	[−6DB]/[−12DB]
	[PHASE]	[REVERSE] (180°)/[NORMAL] (0°)
	[GAIN]	[−8] à [0]

- [WOOFER] de [SPEAKER SIZE] et [WOOFER] de [X'OVER] peut être sélectionné uniquement si [SUBWOOFER SET] est réglé sur [ON]. (Page 19)

### Réglages de l'alignement temporel numérique

- L'alignement temporel numérique règle la temporisation de la sortie d'enceinte pour créer un environnement qui convient mieux à votre véhicule.
- Pour plus d'informations, voir "Détermination automatique du temps de retard" à la page 22.

## Réglages audio

### [DTA SETTINGS]

[POSITION]	Sélectionne votre position d'écoute (point de référence). [ALL]: Sans compensation ; [FRONT RIGHT]: Siège avant droit ; [FRONT LEFT]: Siège avant gauche ; [FRONT ALL]: Sièges avant • [FRONT ALL] est affiché uniquement quand [2-WAY X'OVER] est sélectionné. (Page 6)
[DISTANCE]	[0CM] à [610CM]: Ajuste avec précision la distance de compensation. (Avant de réaliser un ajustement, choisissez l'enceinte que vous souhaitez ajuster.)
[GAIN]	[-8DB] à [0DB]: Ajuste avec précision le volume de sortie de l'enceinte sélectionnée. (Avant de réaliser un ajustement, choisissez l'enceinte que vous souhaitez ajuster.)
[DTA RESET]	[YES]: Réinitialise les réglages ([DISTANCE] et [GAIN]) du réglage [POSITION] sélectionné au réglages par défaut. ; [NO]: Annulation.
[CAR SETTINGS]	Identifiez votre type de voiture et l'emplacement des enceintes arrière afin de réaliser les ajustement pour [DTA SETTINGS].
[CAR TYPE]	[COMPACT]/[FULL SIZE CAR]/[WAGON]/[MINIVAN]/[SUV]/ [MINIVAN(LONG)]: Sélectionne le type de véhicule. ; [OFF]: Sans compensation.
[R-SP LOCATION]	Sélectionne l'emplacement des enceintes arrière de votre véhicule pour calculer la distance la plus loin de la position d'écoute sélectionnée (point de référence). • [DOOR]/[REAR DECK]: Sélectionnable uniquement quand [CAR TYPE] est sélectionné pour [OFF], [COMPACT], [FULL SIZE CAR], [WAGON] ou [SUV]. • [2ND ROW]/[3RD ROW]: Sélectionnable uniquement quand [CAR TYPE] est sélectionné pour [MINIVAN] ou [MINIVAN(LONG)].

- Avant de réaliser un ajustement pour [DISTANCE] et [GAIN] de [DTA SETTINGS], sélectionnez l'enceinte que vous souhaitez ajuster:

Quand la transition 2 voies est sélectionnée:

- [FRONT LEFT]/[FRONT RIGHT]/[REAR LEFT]/[REAR RIGHT]/[SUBWOOFER]  
– Vous pouvez sélectionner uniquement [REAR LEFT], [REAR RIGHT] et [SUBWOOFER] si un autre réglage que [NONE] est sélectionné pour [REAR] et [SUBWOOFER] de [SPEAKER SIZE]. (Page 20)

- [SUBWOOFER] est sélectionnable uniquement quand [SWITCH PREOUT] est réglé sur [SUBWOOFER] (page 5) et si [SUBWOOFER SET] est réglé sur [ON] (page 19).

Quand la transition 3 voies est sélectionnée:

- [TWEETER LEFT]/[TWEETER RIGHT]/[MID LEFT]/[MID RIGHT]/[WOOFER]  
– Vous pouvez sélectionner uniquement [WOOFER] si un autre réglage que [NONE] est sélectionné pour [WOOFER] de [SPEAKER SIZE]. (Page 21)  
• [R-SP LOCATION] de [CAR SETTINGS] est sélectionnable uniquement si:  
– La transition 2 voies est sélectionnée. (Page 6)  
– Un autre réglage que [NONE] est sélectionné pour [REAR] de [SPEAKER SIZE]. (Page 20)

### Détermination automatique du temps de retard

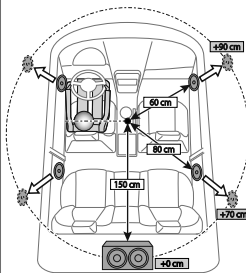

Si vous spécifiez la distance à partir de la position d'écoute actuellement réglée pour n'importe quelle enceinte, le temps de retard est calculé automatiquement.

- 1 Réglez [POSITION] et déterminez la position d'écoute comme point de référence (le point de référence pour [FRONT ALL] est le centre entre les sièges avant droite et gauche).
- 2 Mesure la distance entre la position de référence et les enceintes.
- 3 Calculez la distance entre l'enceinte la plus éloignée (caisson de grave sur l'illustration) et les autres enceintes.
- 4 Règle [DISTANCE] calculé à l'étape 3 pour les enceintes individuelles.
- 5 Ajuste [GAIN] pour les enceintes individuelles.

Exemple: Quand [FRONT ALL] est sélectionné comme position d'écoute.

# Réglages d'affichage

Identification de zone pour les réglages de la couleur et les réglages de la luminosité

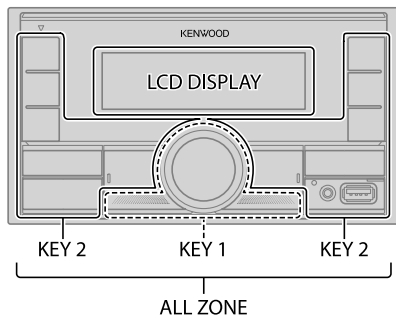

## Réglez le gradateur

Maintenez **DISP** enfoncé pour activer/désactiver le gradateur.

- Une fois que vous avez maintenu enfoncé ce bouton, le réglage **[DIMMER]** est remplacé par le nouveau.

## Changez les réglages d'affichage

- 1 Appuyez sur le bouton de volume pour entrer **[FUNCTION]**.
- 2 Tournez le bouton de volume pour sélectionner un élément (voir le tableau suivant), puis appuyez sur le bouton.
- 3 Répétez l'étape 2 jusqu'à ce que l'élément souhaité soit sélectionné/activé ou suivez les instructions données pour l'élément sélectionné.
- 4 Maintenez enfoncée **Q/S** pour quitter.

Pour retourner à l'option de réglage précédente, appuyez sur **Q/S**.

Défaut: **[XX]**

### **[DISPLAY]**

**[COLOR SELECT]** Sélectionne une couleur d'éclairage pour **[ALL ZONE]**, **[LCD DISPLAY]**, **[KEY 1]** et **[KEY 2]** séparément.

- 1 Choisissez une zone. (Voir l'illustration sur la colonne de gauche.)
- 2 Choisissez une couleur préréglée pour la zone sélectionnée. (Page 28)  
Défaut: **[VARIABLE SCAN]**

Pour créer votre propre couleur, sélectionnez **[CUSTOM R/G/B]**. La couleur que vous avez créé est mémorisée dans **[CUSTOM R/G/B]**.

- 1 Appuyez sur le bouton de volume pour accéder à l'ajustement détaillé de la couleur.
- 2 Appuyez sur **◀◀/▶▶** pour sélectionner la couleur (**[R]**/**[G]**/**[B]**) à ajuster.
- 3 Tournez le bouton de volume pour ajuster le niveau (**[0]** à **[9]**), puis appuyez sur le bouton.

### **[DIMMER]**

Assombrir l'éclairage.

**[ON]**: Le gradateur est activé.

**[OFF]**: Le gradateur est désactivé.

**[DIMMER TIME]**: Réglez l'heure d'activation et de désactivation du gradateur.

- 1 Tournez le bouton de volume pour régler l'heure de mise en service **[ON]**, puis appuyez sur le bouton.
- 2 Tournez le bouton de volume pour régler l'heure de mise hors service **[OFF]**, puis appuyez sur le bouton.  
Défaut: **[ON]**: **[18:00]** ; **[OFF]**: **[6:00]**

### **[BRIGHTNESS]**

Réglez la luminosité séparément pour le jour et la nuit.

- 1 **[DAY]/[NIGHT]**: Choisissez le jour ou la nuit.
- 2 Choisissez une zone. (Voir l'illustration sur la colonne de gauche.)
- 3 **[LEVEL00]** à **[LEVEL31]**: Réglez le niveau de luminosité.

### **[TEXT SCROLL]**

**[ONCE]**: Fait défiler une fois les informations de l'affichage. ; **[AUTO]**: Répète le défilement à 5 secondes d'intervalle. ; **[OFF]**: Annulation.

### **[CLOCK]**

**[CLOCK DISPLAY]** **[ON]**: L'horloge apparaît sur l'affichage même quand l'appareil est hors tension. ; **[OFF]**: Annulation.

### **[DEMO MODE]**

**[ON]**: Active la démonstration automatique de l'affichage si aucune opération n'est effectuée pendant environ 15 secondes. ; **[OFF]**: Met hors service la fonction.

# Installation/Connexion

Cette section est réservée aux installateurs professionnels.  
Pour des raison de sécurité, laissez le travail de câblage et de montage des professionnels. Consultez votre revendeur autoradio.

## ▲ MISE EN GARDE

- L'appareil peut uniquement être utilisé avec une alimentation de 12 V CC, à masse négative.
- Déconnectez la borne négative de la batterie avant le câblage et le montage.
- Ne connectez pas le fil de batterie (jaune) et le fil d'allumage (rouge) au châssis de la voiture ou au fil de masse (noir) pour éviter les courts-circuits.
- Pour éviter les courts-circuits:
  - Isolez les fils non connectés avec du ruban adhésif.
  - Assurez-vous de raccorder de nouveau la mise à la masse de cet appareil au châssis de la voiture après l'installation.
  - Fixez les câbles avec des serre-câbles et enroulez un ruban de vinyle autour des câbles qui entrent en contact avec des pièces métalliques pour protéger les câbles.

## ▲ AVERTISSEMENT

- Installez cet appareil dans la console de votre véhicule. Ne touchez pas les parties métalliques de cet appareil pendant ou juste après son utilisation. Les parties métalliques, comme le dissipateur de chaleur et le boîtier, deviennent chaudes.
- Ne connectez pas les fils ⊖ des enceintes au châssis de la voiture, au fil de masse (noir) ou en parallèle.
- Montez l'appareil avec un angle de moins de 30°.
- Si le faisceau de fils de votre véhicule ne possède pas de borne d'allumage, connectez le fil d'allumage (rouge) à la borne du boîtier de fusible de votre véhicule qui offre une alimentation de 12 V CC et qui se met en et hors service avec la clé de contact.
- Gardez tous les câbles à l'écart des dissipateurs thermiques.
- Après avoir installé l'appareil, vérifiez si les lampes de frein, les indicateurs, les clignotants, les essuie-glaces, etc. de la voiture fonctionnent correctement.
- Si un fusible saute, assurez-vous d'abord que les câbles ne touches pas le châssis de la voiture puis remplacez le vieux fusible par un nouveau de même valeur.

## Liste des pièces pour l'installation

(A) Manchon de montage (×1)

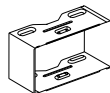

(B) Plaque de garniture (×1)

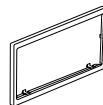

(C) Faisceau de fils (×1)

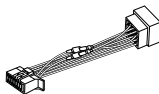

(D) Clé d'extraction (×2)



## Procédure de base

- 1 Retirez la clé de contact, puis déconnectez la borne ⊖ de la batterie de la voiture.
- 2 Connectez les fils correctement.  
Voir "Connexions" à la page 26.
- 3 Installez l'appareil dans votre voiture.  
Voir "Installation de l'appareil (montage encastré)" à la page 25.
- 4 Connectez la borne ⊖ de la batterie de la voiture.
- 5 Appuyez sur ⏻ SRC pour mettre l'appareil sous tension.
- 6 Réinitialisez l'appareil. (Page 3)



## Installation/Connexion

### Installation de l'appareil (montage encastré)

Réalisez les connexions nécessaires.  
(Page 26)

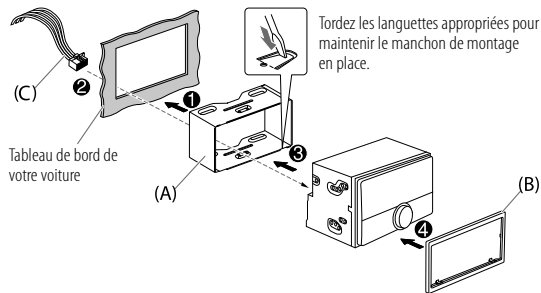

### Retrait de l'appareil

- 1 Insérez le loquet des clés d'extraction dans les trous de chaque côté de la plaque d'assemblage, puis tirez vers l'extérieur.
- 2 Insérez les clés d'extraction profondément dans les fentes de chaque côté, puis suivez les flèches indiquées sur l'illustration.

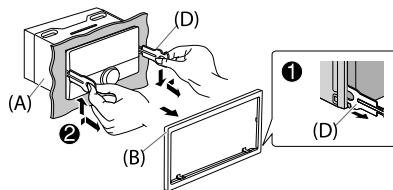

### Installation de l'appareil (sans le manchon de montage)

- 1 Retirez le manchon de montage et la plaque d'assemblage de l'appareil avant l'installation.
- 2 Alignez les entailles de l'appareil (des deux côtés) avec le support de montage du véhicule et fixez l'appareil avec les vis (en vente dans le commerce).

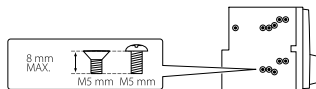

▲ N'utiliser que les vis spécifiés. L'utilisation de vis incorrects peut endommager l'appareil.

# Installation/Connexion

## Connexions

### Si votre voiture ne possède pas de prise ISO:

Nous recommandons d'installer l'appareil en utilisant un harnais de câblage en vente dans le commerce recommandé spécifiquement pour votre voiture et, pour votre sécurité, de laisser ce travail à des professionnels. Consultez votre revendeur autoradio.

### Connexion des connecteurs ISO sur certaines voitures VW/Audi ou Opel (Vauxhall)

Vous aurez peut-être besoin de modifier le câblage du faisceau de fils fourni comme montré sur l'illustration ci-dessous.

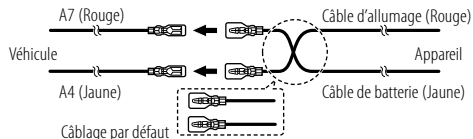

Broche	Couleur et fonction (pour les connecteurs ISO)	
A4	Jaune	: Pile
A5	Bleu/Blanc*1	: Commande d'alimentation
A7	Rouge	: Allumage (ACC)
A8	Noir	: Connexion à la terre (masse)
B1	Violet ⊕	: Enceinte arrière (droite)
B2	Violet/noir ⊖	Pour la transition 3 voies: Enceinte des aigus (droite)
B3	Gris ⊕	: Enceinte avant (droite)
B4	Gris/noir ⊖	Pour la transition 3 voies: Enceinte des médiums (droite)
B5	Blanc ⊕	: Enceinte avant (gauche)
B6	Blanc/noir ⊖	Pour la transition 3 voies: Enceinte des médiums (gauche)
B7	Vert ⊕	: Enceinte arrière (gauche)
B8	Vert/noir ⊖	Pour la transition 3 voies: Enceinte des aigus (gauche)

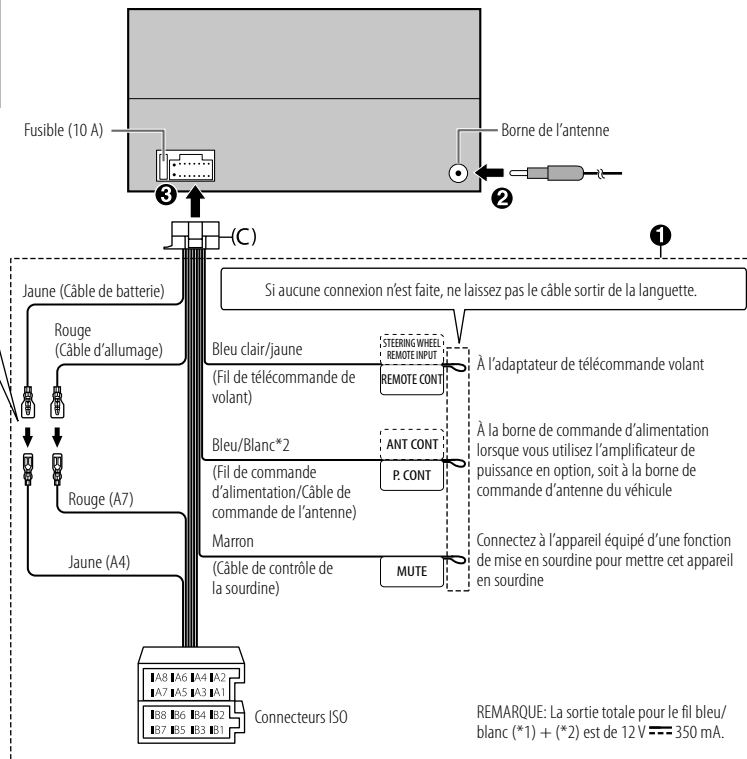

## Installation/Connexion

### Connexion d'appareils extérieurs

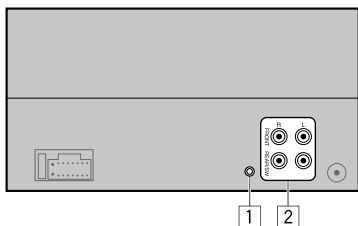

No.	Pièce
1	Connecteur femelle d'entrée du microphone (Page 12)
2	Prises de sortie (Reportez-vous à "Connectez les amplificateurs extérieurs via les prises de sortie" ci-après.)

### Connectez les amplificateurs extérieurs via les prises de sortie

Lors de la connexion d'un amplificateur extérieur aux prises de sortie de cet appareil, connectez solidement le fil de masse de l'amplificateur au châssis de la voiture pour éviter d'endommager l'appareil.

Prises de sortie	Transition 2 voies	Transition 3 voies
FRONT:	Sortie avant	Sortie de l'enceinte des médiums
REAR/SW:	Sortie arrière/caisson de grave	Sortie de l'enceinte des graves

## Références

### Entretien

#### Nettoyage de l'appareil

Essuyez la saleté de la façade avec un chiffon sec au silicone ou un chiffon doux.

### Plus d'informations

Pour : — Les dernières mise à jour du micrologiciel et la liste de compatibilité la plus récente  
— Application originale KENWOOD  
— Autres informations récentes

Consultez <<https://www.kenwood.com/cs/ce/>>.

### Fichiers pouvant être lus

- Périphériques USB à mémoire de grande capacité:  
Fichier audio reproductible: MP3 (.mp3), WMA (.wma), AAC (.aac), AAC (.m4a), WAV (.wav), FLAC (.flac)  
Système de fichiers compatibles: FAT12, FAT16, FAT32

Même quand les fichiers audio sont conformes aux normes établies ci-dessus, il est possible que la lecture ne soit pas possible suivant le type ou les conditions du support ou périphériques.

- Pour des informations détaillées et des remarques sur les fichiers audio compatibles, reportez-vous à <<https://www.kenwood.com/cs/ce/audiofile/>>.

### À propos des périphériques USB

- Vous ne pouvez pas connecter un périphérique USB via un hub USB.
- La connexion d'un câble dont la longueur totale dépasse 5 m peut avoir pour conséquence un fonctionnement anormal de la lecture.
- Cet appareil ne peut pas reconnaître les périphériques USB dont l'alimentation n'est pas de 5 V et dépasse 1,5 A.

## Références

### À propos de l'iPod/iPhone

- Made for
  - iPod touch (6th generation)
  - iPhone 5S, 6, 6 Plus, 6S, 6S Plus, SE, 7, 7 Plus, 8, 8 Plus, X, XS, XS MAX, XR, 11, 11 Pro, 11 Pro MAX, SE (2nd generation), 12, 12 Mini, 12 Pro, 12 Pro MAX
- L'ordre des morceaux affichés sur le menu de sélection de cet appareil peut être différent de celui de iPod/iPhone.
- En fonction de la version du système d'exploitation de l'iPod/iPhone, certaines fonctions peuvent ne pas être utilisables sur cet appareil.

### Couleur prééglée

[INITIAL COLOR]/[VARIABLE SCAN]/[CUSTOM R/G/B]/[RED1]/[RED2]/[RED3]/[PURPLE1]/[PURPLE2]/[PURPLE3]/[PURPLE4]/[BLUE1]/[BLUE2]/[BLUE3]/[SKYBLUE1]/[SKYBLUE2]/[LIGHTBLUE]/[AQUA1]/[AQUA2]/[GREEN1]/[GREEN2]/[GREEN3]/[YELLOWGREEN1]/[YELLOWGREEN2]/[YELLOW]/[ORANGE1]/[ORANGE2]/[ORANGERED]

### Changez l'information sur l'affichage

Chaque fois que vous appuyez sur DISP, les informations affichées changent.

- Si aucune information n'est disponible ou si aucune information n'est enregistrée, "NO TEXT", "NO INFO", ou une autre information (par ex. le nom de la station) apparaît ou l'affichage est vide.

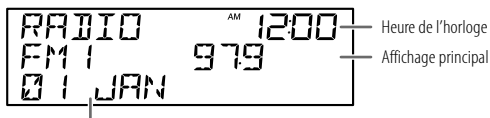



Affichage supplémentaire

Nom de la source	Informations sur l'affichage: Affichage principal (supplémentaire)
STANDBY	Nom de la source (Date)
RADIO	Fréquence (Date)  Pour les stations FM Radio Data System uniquement: Nom de la station/Type de programme (Date) ➔ Radio texte (Date) ➔ Radio texte+ (Radio texte+) ➔ Titre de morceau (Artiste) ➔ Titre de morceau (Date) ➔ Fréquence (Date) ➔ retour au début
USB	Pour les fichiers MP3/WMA/AAC/WAV/FLAC: Titre du morceau (Artiste) ➔ Titre du morceau (Titre d'album) ➔ Titre du morceau (Date) ➔ Nom de fichier (Nom de dossier) ➔ Nom de fichier (Date) ➔ Durée de lecture (Date) ➔ retour au début
iPod USB/iPod BT	Titre de morceau (Artiste) ➔ Titre de morceau (Titre d'album) ➔ Titre de morceau (Date) ➔ Durée de lecture (Date) ➔ retour au début
BT AUDIO	Titre de morceau (Artiste) ➔ Titre de morceau (Titre d'album) ➔ Titre de morceau (Date) ➔ Durée de lecture (Date) ➔ retour au début
AUX	Nom de la source (Date)

# Guide de dépannage

	Symptôme	Remède
Généralités	Le son ne peut pas être entendu.	<ul style="list-style-type: none"> <li>• Ajustez le volume sur le niveau optimum.</li> <li>• Vérifiez les cordons et les connexions.</li> </ul>
	"MISWIRING CHECK WIRING THEN PWR ON" apparaît.	Mettez l'appareil hors tension, puis assurez-vous que les prises des câbles d'enceinte sont correctement isolées. Mettez de nouveau l'appareil sous tension.
	"PROTECTING SEND SERVICE" apparaît.	Envoyez l'appareil au centre de service le plus proche.
	Vous ne pouvez pas choisir la source.	Cochez le réglage [SOURCE SELECT]. (Page 5)
	Cet appareil ne fonctionne pas du tout.	Réinitialisez l'appareil. (Page 3)
Radio	Les caractères corrects ne sont pas affichés.	<ul style="list-style-type: none"> <li>• Cet appareil peut uniquement afficher les lettres majuscules, les chiffres et un nombre limité de symboles.</li> <li>• En fonction de la langue d'affichage que vous avez choisie (page 6), certains caractères peuvent ne pas être affichés correctement.</li> </ul>
	<ul style="list-style-type: none"> <li>• La réception radio est mauvaise.</li> <li>• Bruit statique pendant l'écoute de la radio.</li> </ul>	Connectez l'antenne solidement.
USB/iPod	L'ordre de lecture n'est pas celui que vous pensiez.	Périphérique USB, les dossiers sont lus dans l'ordre de leur création (date et heure). Les fichiers de chaque dossier sont lus dans l'ordre du nom du fichier (alphabet).
	La durée de lecture écoulée n'est pas correcte.	Cela dépend du processus d'enregistrement utilisé (USB).
	"READING" clignote sur.	<ul style="list-style-type: none"> <li>• N'utilisez pas trop de niveaux de hiérarchie et de dossiers.</li> <li>• Reconnectez le périphérique (USB/iPod/iPhone).</li> </ul>
	"UNSUPPORTED DEVICE" apparaît.	<ul style="list-style-type: none"> <li>• Vérifiez si le périphérique USB connecté est compatible avec cet appareil et assurez-vous que le système de fichiers est dans un format compatible. (Page 27)</li> <li>• Reconnectez le périphérique USB.</li> </ul>

	Symptôme	Remède
USB/iPod	"UNRESPONSIVE DEVICE" apparaît.	Assurez-vous que le périphérique USB n'est pas défilant et reconnectez-le.
	"USB HUB IS NOT SUPPORTED" apparaît.	Cet appareil ne peut pas prendre en charge un périphérique USB connecté via un hub USB.
	<ul style="list-style-type: none"> <li>• La source ne change pas sur "USB" quand vous connectez un périphérique USB lors de l'écoute d'une autre source.</li> <li>• "USB ERROR" apparaît.</li> </ul>	Le port USB consomme plus de puissance que la limite de conception. Mettez l'appareil hors tension et débranchez le périphérique USB. Puis, remettez l'appareil sous tension et rebranchez le périphérique USB. Si cette solution ne résout pas le problème, mettez l'appareil hors tension puis de nouveau sous tension (ou réinitialisez l'appareil) avant de remplacer le périphérique USB par un autre.
	iPod/iPhone ne peut pas être mis sous tension ou ne fonctionne pas.	<ul style="list-style-type: none"> <li>• Vérifiez la connexion entre cet appareil et l'iPod/iPhone.</li> <li>• Déconnectez et réinitialisez l'iPod/iPhone en utilisant un réinitialisation matérielle.</li> </ul>
	"LOADING" apparaît quand vous entrez en mode de recherche en appuyant sur 	Cet appareil continue de préparer la liste des morceaux de l'iPod/iPhone. Le chargement des données peut être long, essayez de nouveau plus tard.
	"NA FILE"	Assurez-vous que le support (USB) contient des fichiers audio compatibles. (Page 27)
	"COPY PRO"	Un fichier interdit de copie a été lu (USB).
	"NO DEVICE"	Connectez un périphérique (USB/iPod/iPhone), puis repassez à la source USB ou iPod USB.
	"NO MUSIC"	Connectez un périphérique (USB/iPod/iPhone) qui contient des fichiers audio compatibles.
	"iPod ERROR"	<ul style="list-style-type: none"> <li>• Reconnectez l'iPod.</li> <li>• Réinitialisez l'iPod.</li> <li>• Maintenez  SRC enfoncée pour mettre l'appareil hors tension. Remettez l'appareil sous tension pour rétablir les erreurs.</li> </ul>
"MEMORY FULL"	Vous avez atteint la limite maximum de mémoire de votre iPod/iPhone.	

## Guide de dépannage

Symptôme	Remède
Aucun périphérique Bluetooth n'est détecté.	<ul style="list-style-type: none"> <li>Faites de nouveau une recherche à partir du périphérique Bluetooth.</li> <li>Réinitialisez l'appareil. (Page 3)</li> </ul>
Le pairage Bluetooth ne peut pas être réalisé.	<ul style="list-style-type: none"> <li>Assurez-vous que vous avez entré le même code PIN pour l'appareil et le périphérique Bluetooth.</li> <li>Supprimez les informations de pairage pour cet appareil et le périphérique Bluetooth, puis effectuez de nouveau le pairage. (Page 13)</li> </ul>
Un écho ou du bruit est entendu pendant une conversation téléphonique.	<ul style="list-style-type: none"> <li>Ajustez la position du microphone. (Page 12)</li> <li>Cochez le réglage <b>[ECHO CANCEL]</b>. (Page 14)</li> </ul>
Le son du téléphone est de mauvaise qualité.	<ul style="list-style-type: none"> <li>Réduisez la distance entre cet appareil et le périphérique Bluetooth.</li> <li>Déplacez la voiture dans un endroit où vous pouvez obtenir un meilleur signal de réception.</li> </ul>
La sonnerie d'appel téléphonique n'est pas audible par les haut-parleurs de la voiture.	<ul style="list-style-type: none"> <li>Appuyez sur <b>6 ►  </b> pendant un appel pour passer du mode mains libres au mode de conversation privée. (Page 14)</li> </ul>
La méthode d'appel vocal ne réussie pas.	<ul style="list-style-type: none"> <li>Utilisez la méthode d'appel vocal dans un environnement plus calme.</li> <li>Réduisez la distance au microphone quand vous dites le nom.</li> <li>Assurez-vous que la même voix que la voix enregistrée est utilisée.</li> </ul>
Le son est interrompu ou saute pendant la lecture d'un lecteur audio Bluetooth.	<ul style="list-style-type: none"> <li>Réduisez la distance entre cet appareil et le lecteur audio Bluetooth.</li> <li>Mettez cet appareil hors tension, puis de nouveau sous tension et essayez de nouveau de connecter l'appareil.</li> <li>D'autres périphériques Bluetooth peuvent être en train de se connecter à l'appareil.</li> </ul>

Bluetooth®

Symptôme	Remède
Le lecteur audio Bluetooth connecté ne peut pas être commandé.	<ul style="list-style-type: none"> <li>Vérifiez si le lecteur audio Bluetooth connecté prend en charge AVRCP (Audio/Video Remote Control Profile). (Référez-vous aux instructions de votre lecteur audio.)</li> <li>Déconnectez et reconnectez à nouveau le lecteur Bluetooth.</li> </ul>
"NOT SUPPORT"	Le téléphone connecté ne prend pas en charge la fonction de reconnaissance vocale ou le transfert de répertoire téléphonique.
"NO ENTRY"	Il n'y a aucun appareil enregistré connecté/trouvé par Bluetooth.
"ERROR"	Essayez de nouveau l'opération. Si "ERROR" apparaît de nouveau, vérifiez si l'appareil extérieur prend en charge la fonction que vous avez essayée.
"NO INFO"/"NO DATA"	L'appareil Bluetooth ne peut pas obtenir les informations du contact.
"HF ERROR XX"/ "BT ERROR"	Réinitialiser l'appareil et essayez de nouveau l'opération. Si cela ne résout pas le problème, consultez votre centre de service le plus proche.
"SWITCHING NG"	Les téléphones connectés ne prennent peut-être pas en charge la fonction de commutation de téléphone.
La connexion Bluetooth entre le périphérique Bluetooth et l'appareil est instable.	Supprimer de l'appareil un périphérique Bluetooth enregistré que vous n'utilisez pas. (Page 16)

Bluetooth®

# Spécifications

Tuner	FM	Plage de fréquences	87,5 MHz — 108,0 MHz (pas de 50 kHz)
		Sensibilité utilisable (S/B = 30 dB)	0,71 $\mu$ V/75 $\Omega$
		Seuil de sensibilité (DIN S/B = 46 dB)	2,0 $\mu$ V/75 $\Omega$
		Réponse en fréquence ( $\pm$ 3,0 dB)	30 Hz — 15 kHz
		Taux de Signal/Bruit (MONO)	64,0 dB
		Séparation stéréo (1 kHz)	40 dB
	MW (AM)	Plage de fréquences	531 kHz — 1 611 kHz (pas de 9 kHz)
		Sensibilité utilisable (S/B = 20 dB)	28,2 $\mu$ V
	LW (AM)	Plage de fréquences	153 kHz — 279 kHz (pas de 9 kHz)
		Sensibilité utilisable (S/B = 20 dB)	50 $\mu$ V

USB	Standard USB	USB 1.1, USB 2.0 (Grande vitesse)
	Système de fichiers	FAT12/16/32
	Courant d'alimentation maximum	CC 5 V $\overline{\text{---}}$ 1,5 A
	Réponse en fréquence ( $\pm$ 1 dB)	20 Hz — 20 kHz
	Taux de Signal/Bruit (1 kHz)	98 dB
	Gamme dynamique	93 dB
	Séparation des canaux	91 dB
	Décodage MP3	Compatible avec MPEG-1/2 Audio Layer-3
	Décodage WMA	Compatible avec Windows Media Audio
	Décodage AAC	Fichiers AAC-LC ".aac", ".m4a"
Décodage WAV	PCM linéaire	
Décodage FLAC	Fichier FLAC (96 kHz maximum/24 bits)	

Bluetooth	Version	Bluetooth 4.2
	Plage de fréquences	2,402 GHz — 2,480 GHz
	Puissance de sortie RF (E.I.R.P.)	+4 dBm (MAX), Classe d'alimentation 2
	Portée de communication maximale	Ligne de vue approximative 10 m (32,8 pieds)
	Profil	HFP 1.7.1 (Hands-Free Profile — Profile mains libres) SPP (Serial Port Profile — Profile de port série) PBAP (Phonebook Access Profile — Profile d'accès au répertoire d'adresses) A2DP (Advanced Audio Distribution Profile — Profile de distribution audio avancé) AVRCP 1.6.1 (Audio/Video Remote Control Profile — Profile de télécommande audio/vidéo)

## Spécifications

Auxiliaire	Réponse en fréquence ( $\pm 3$ dB)	20 Hz — 20 kHz
	Tension maximum d'entrée	1 000 mV
	Impédance d'entrée	30 k $\Omega$

Audio	Puissance de sortie maximum	50 W $\times$ 4
	Pleine Puissance de Largeur de Bande (avec moins de 1% DHT)	22 W $\times$ 4
	Impédance d'enceinte	4 $\Omega$ — 8 $\Omega$
	Action en tonalité	Bande 1: 62,5 Hz $\pm$ 9 dB Bande 2: 100 Hz $\pm$ 9 dB Bande 3: 160 Hz $\pm$ 9 dB Bande 4: 250 Hz $\pm$ 9 dB Bande 5: 400 Hz $\pm$ 9 dB Bande 6: 630 Hz $\pm$ 9 dB Bande 7: 1 kHz $\pm$ 9 dB Bande 8: 1,6 kHz $\pm$ 9 dB Bande 9: 2,5 kHz $\pm$ 9 dB Bande 10: 4 kHz $\pm$ 9 dB Bande 11: 6,3 kHz $\pm$ 9 dB Bande 12: 10 kHz $\pm$ 9 dB Bande 13: 16 kHz $\pm$ 9 dB
	Niveau de préamplification/charge	2 500 mV/10 k $\Omega$
	Impédance du préamplificateur	$\leq$ 600 $\Omega$

Généralités	Tension de fonctionnement	Batterie de voiture 12 V CC
	Dimensions d'installation (L $\times$ H $\times$ P)	182 mm $\times$ 111 mm $\times$ 100 mm
	Poids net (y compris la plaque d'assemblage et le manchon de montage)	1 kg

Sujet à changement sans notification.





# Inhalt

Vor der Inbetriebnahme.....	3
Grundlagen.....	3
Erste Schritte .....	4
1 Wählen Sie die Anzeigesprache, bestätigen Sie den Übergangstyp und brechen Sie die Demonstration ab	
2 Stellen Sie die Uhrzeit und das Datum ein	
3 Festlegen anderer optionaler Einstellungen	
Radio.....	7
USB/iPod .....	8
AUX.....	11
KENWOOD Remote-Anwendung .....	11
Bluetooth® .....	12
Bluetooth – Verbindung	
Bluetooth – Handy	
Bluetooth – Audio	
Audioeinstellungen .....	18
Display-Einstellungen.....	23
Einbau/Anschluss .....	24

Zur Bezugnahme .....	27
Wartung	
Weitere Informationen	
Ändern der Display-Information	
Fehlersuche .....	29
Technische Daten .....	31

## Wie Sie diese Anleitung lesen

- Die in dieser Bedienungsanleitung dargestellten Anzeigen und Frontblenden dienen der Veranschaulichung der Bedienung Ihres Geräts. Aus diesem Grund können sie sich von den tatsächlichen Anzeigen oder Frontblenden unterscheiden.
- Die Bedienung wird im Wesentlichen anhand der Tasten auf der Frontblende erläutert.
- Englischsprachige Anzeigen werden zur Erklärung verwendet. Sie können die Anzeigesprache im **[FUNCTION]**-Menü wählen. (Seite 6)
- **[XX]** zeigt die gewählten Punkte an.
- (Seite XX) zeigt an, dass Bezugsinformationen auf der angegebenen Seitennummer vorhanden sind.



Dieses Symbol auf dem Produkt bedeutet, dass es in dieser Anleitung wichtige Betriebs- und Wartungsanweisungen gibt. Lesen Sie die Anweisungen in dieser Anleitung sorgfältig durch.

# Vor der Inbetriebnahme

## WICHTIG

- Um richtige Verwendung sicherzustellen, lesen Sie die Bedienungsanleitung vor der Verwendung des Produkts sorgfältig durch. Es ist besonders wichtig, dass Sie die Warnungen und Vorsichtshinweise in dieser Anleitung lesen und beachten.
- Bitte bewahren Sie die Anleitung an sicherer Stelle und griffbereit zum Nachschlagen auf.

## ⚠ WARNUNG

- **Bedienen Sie keine Funktion, die Ihre Aufmerksamkeit vom Straßenverkehr ablenkt.**

## ⚠ ACHTUNG

### Lautstärkeeinstellung:

- Stellen Sie die Lautstärke so ein, dass Sie immer noch Geräusche von außerhalb des Fahrzeugs hören können, um Unfälle zu vermeiden.
- Senken Sie die Lautstärke vor dem Abspielen digitaler Tonquellen, um Beschädigung der Lautsprecher durch plötzliche Tonspitzen zu vermeiden.

### Allgemeines:

- Vermeiden Sie Verwendung des externen Geräts, wenn dieses das sichere Fahren behindern kann.
- Stellen Sie sicher, dass alle wichtigen Daten gesichert sind. Wir übernehmen keine Haftung für jeglichen Verlust aufgenommener Daten.
- Stellen Sie sicher, dass keine Metallgegenstände (wie etwa Münzen oder Werkzeuge) ins Innere des Geräts gelangen und Kurzschlüsse verursachen.
- Je nach dem Typ des Fahrzeugs wird die Antenne automatisch ausgeschoben, wenn Sie die Einheit mit angeschlossenem Antennensteuerkabel einschalten (Seite 26). Schalten Sie beim Parken in einem Bereich mit niedriger Decke die Einheit aus oder stellen Sie die Quelle auf STANDBY.

# Grundlagen

## Frontblende

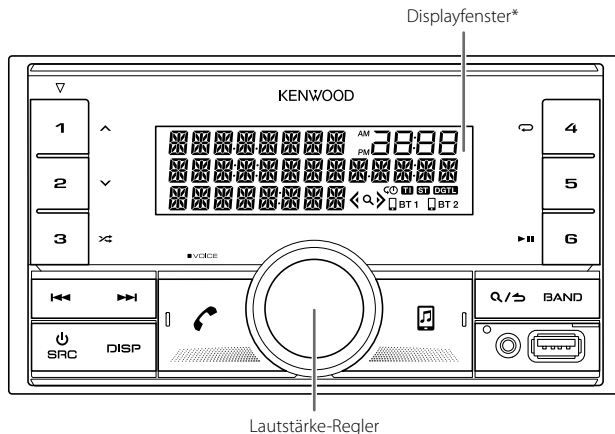

\* Nur für Illustrationszwecke.

## Rücksetzen

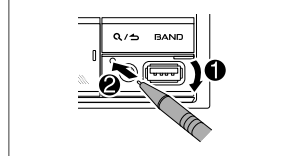

## Grundlagen

Zum	Auf der Frontblende
Einschalten	Drücken Sie <b>SRC</b> . <ul style="list-style-type: none"><li>• Zum Ausschalten halten Sie die Taste gedrückt.</li></ul>
Einstellen der Lautstärke	Drehen Sie den Lautstärke-Regler.
Quelle auswählen	<ul style="list-style-type: none"><li>• Drücken Sie <b>SRC</b> wiederholt.</li><li>• Drücken Sie <b>SRC</b>, und drehen Sie dann den Lautstärke-Regler innerhalb von 2 Sekunden.</li></ul>
Ändern der Display-Information	Drücken Sie <b>DISP</b> wiederholt. (Seite 28)

## Erste Schritte

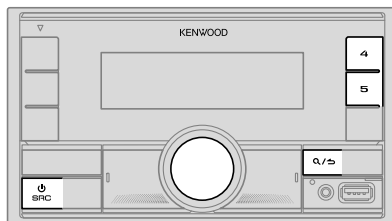

### 1 Wählen Sie die Anzeigesprache, bestätigen Sie den Übergangstyp und brechen Sie die Demonstration ab

Beim ersten Einschalten des Geräts (oder [FACTORY RESET]) ist auf [YES] gestellt, siehe Seite 6), erscheint Folgendes im Display: "SEL LANGUAGE" → "PRESS" → "VOLUME KNOB"

- 1 Drehen Sie den Lautstärke-Regler zum Wählen von [EN] (Englisch) / [RU] (Russisch) / [SP] (Spanisch) / [FR] (Französisch) / [GE] (Deutsch), und drücken Sie dann den Regler.**  
[EN] ist für das ursprüngliche Setup gewählt.  
Dann erscheint folgendes in der Anzeige: "2-WAY X'OVER" oder "3-WAY X'OVER" → "PRESS" → "VOLUME KNOB" → "TO CONFIRM".
- 2 Drücken Sie den Lautstärke-Regler zum Bestätigen des aktuellen Übergangstyps.**
  - Zum Ändern des Übergangstyps siehe "Übergangstyp ändern" auf Seite 6.Dann erscheint folgendes in der Anzeige: "CANCEL DEMO" → "PRESS" → "VOLUME KNOB".
- 3 Drücken Sie den Lautstärke-Regler erneut.**  
[YES] ist für das ursprüngliche Setup gewählt.
- 4 Drücken Sie den Lautstärke-Regler erneut.**  
"DEMO OFF" erscheint.

**2**

## Stellen Sie die Uhrzeit und das Datum ein

- 1 Drücken Sie den Lautstärke-Regler, um auf [FUNCTION] zu schalten.
- 2 Drehen Sie den Lautstärke-Regler zum Wählen von [CLOCK], und drücken Sie dann den Regler.

### Zum Einstellen der Uhr

- 3 Drehen Sie den Lautstärke-Regler zum Wählen von [CLOCK ADJUST], und drücken Sie dann den Regler.
- 4 Drehen Sie den Lautstärke-Regler, um die Einstellungen vorzunehmen, und drücken Sie dann den Regler.  
Stellen Sie die Zeit in der Reihenfolge "Stunde" → "Minute" ein.
- 5 Drehen Sie den Lautstärke-Regler zum Wählen von [CLOCK FORMAT], und drücken Sie dann den Regler.
- 6 Drehen Sie den Lautstärke-Regler zum Wählen von [12H] oder [24H], und drücken Sie dann den Regler.

### Zum Einstellen des Datums



- 7 Drehen Sie den Lautstärke-Regler zum Wählen von [DATE FORMAT], und drücken Sie dann den Regler.
- 8 Drehen Sie den Lautstärke-Regler zum Wählen von [DD/MM/YY] oder [MM/DD/YY], und drücken Sie dann den Regler.
- 9 Drehen Sie den Lautstärke-Regler zum Wählen von [DATE SET], und drücken Sie dann den Regler.
- 10 Drehen Sie den Lautstärke-Regler, um die Einstellungen vorzunehmen, und drücken Sie dann den Regler.  
Stellen Sie das Datum in der Reihenfolge "Tag" → "Monat" → "Jahr" oder "Monat" → "Tag" → "Jahr" ein.
- 11 Halten Sie zum Beenden  gedrückt.

Zum Zurückschalten zum vorherigen Einstellelement drücken Sie .

**3**

## Festlegen anderer optionaler Einstellungen

Sie können nur die folgenden Punkte einstellen, während die Einheit im STANDBY-Modus ist.

- 1 Drücken Sie  SRC wiederholt, um auf STANDBY zu schalten.
- 2 Drücken Sie den Lautstärke-Regler, um auf [FUNCTION] zu schalten.
- 3 Drehen Sie den Lautstärke-Regler zum Wählen eines Gegenstands (siehe folgende Tabelle), und drücken Sie dann den Regler.
- 4 Wiederholen Sie Schritt 3, bis der gewünschte Gegenstand gewählt oder aktiviert ist.
- 5 Halten Sie zum Beenden  gedrückt.

Zum Zurückschalten zum vorherigen Einstellelement drücken Sie .

[AUDIO CONTROL]	
[SWITCH PREOUT]	(Gilt nur wenn [X'OVER] auf [2WAY] gestellt ist.) (Seite 6) [REAR]/[SUBWOOFER]: Wählt, ob hintere Lautsprecher oder ein Subwoofer an die Line-Out-Buchsen an der Rückseite angeschlossen sind (über einen externen Verstärker). (Seite 27)
[DISPLAY]	
[EASY MENU]	Bei Eingabe von [FUNCTION].. [ON]: Die Beleuchtung von [LCD DISPLAY] wechselt auf weiße Farbe um.; [OFF]: Die Beleuchtung von [LCD DISPLAY] verbleibt als Farbe von [COLOR SELECT]. (Seite 23) • Die Beleuchtung von [KEY 1] und [KEY 2] wechselt auf hellblaue Farbe um, wenn Sie [FUNCTION] eingeben, ungeachtet der Stellung von [EASY MENU]. • Siehe Abbildung auf Seite 23 zur Zonenidentifikation.
[TUNER SETTING]	
[PRESET TYPE]	[NORMAL]: Speichert einen Sender für jede Sendespeichertaste in jedem Frequenzband (FM1/FM2/FM3/MW/LW).; [MIX]: Speichert einen Sender für jede Sendespeichertaste ungeachtet des Frequenzbands.
[SYSTEM]	
[KEY BEEP]	(Gilt nur wenn [X'OVER] auf [2WAY] gestellt ist.) (Seite 6) [ON]: Aktiviert den Tastenberührungston.; [OFF]: Deaktiviert.
[SOURCE SELECT]	
[BT AUDIO SRC]	[ON]: Aktiviert Sie BT AUDIO in der Quellenwahl.; [OFF]: Deaktiviert. (Seite 17)
[BUILT-IN AUX]	[ON]: Aktiviert Sie AUX in der Quellenwahl.; [OFF]: Deaktiviert. (Seite 11)
[P-OFF WAIT]	Nur zutreffend, wenn der Demonstrationsmodus ausgeschaltet ist. Stellt die Zeitdauer ein, bis das Gerät automatisch ausschaltet (im Standby-Modus), um Batteriestrom zu sparen. [20M]: 20 Minutes; [40M]: 40 Minutes; [60M]: 60 Minutes; [— —]: Hebt auf.

[F/W UPDATE]

[UPDATE SYSTEM]

[F/W UP xxxx] **[YES]**: Startet die Aktualisierung der Firmware. ; **[NO]**: Hebt auf (Aktualisierung wird nicht ausgeführt).  
Einzelheiten darüber, wie Sie die Firmware aktualisieren können, besuchen Sie <<https://www.kenwood.com/cs/ce/>>.  
• Sobald Sie den Upgrade der Firmware ausgeführt haben, können Sie keinen Downgrade der Firmware mehr ausführen.

[FACTORY RESET]

**[YES]**: Setzt die Einstellungen auf Standardwerte zurück (ausgenommen gespeicherte Sender). ; **[NO]**: Hebt auf.

[ENGLISH]

[РУССКИЙ]

Wählen Sie die Anzeigesprache für das [FUNCTION]-Menü und die Musik-Information, wo zutreffend.

[ESPAÑOL]

Als Standard ist **[ENGLISH]** ausgewählt.

[FRANÇAIS]

[DEUTSCH]

### Übergangstyp ändern

- 1 Drücken Sie  SRC wiederholt, um auf STANDBY zu schalten.
- 2 Die Zifferntasten 4 und 5 gedrückt halten, um auf Übergangswahl zu schalten.  
Der aktuelle Übergangstyp erscheint.
- 3 Drehen Sie den Lautstärke-Regler zum Wählen von "2WAY" oder "3WAY", und drücken Sie dann den Regler.
- 4 Drehen Sie den Lautstärke-Regler zum Wählen von "YES" oder "NO", und drücken Sie dann den Regler.  
Der gewählte Übergangstyp erscheint.

- Zum Abbrechen halten Sie  /  gedrückt.
- Zum Anpassen der gewählten Übergangseinstellungen siehe Seite 20.

Nachdem Sie den Übergangstyp geändert haben, erscheint beim nächsten Einschalten des Geräts die folgende Anzeige:  
"2-WAY X'OVER" oder "3-WAY X'OVER" → "PRESS" → "VOLUME KNOB" → "TO CONFIRM"

Drücken Sie zur Bestätigung den Lautstärke-Regler, um mit der nächsten gewünschten Bedienung fortzufahren.

### ▲ ACHTUNG

Wählen Sie einen Übergangstyp entsprechend der Art des Anschlusses der Lautsprecher. (Seite 26, 27)

Wenn Sie einen falschen Typ wählen:

- Die Lautsprecher können beschädigt werden.
- Der Ausgangspegel kann sehr hoch oder niedrig sein.

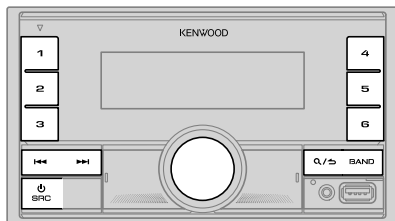

- "ST" leuchtet auf, wenn eine FM (UKW)-Stereosendung mit ausreichender Signalstärke empfangen wird.
- Die Einheit schaltet automatisch auf FM (UKW)-Alarm, wenn ein Alarmsignal von einer FM (UKW)-Sendung empfangen wird.

## Suche nach einem Sender

- 1 Drücken Sie SRC wiederholt, um RADIO zu wählen.
- 2 Drücken Sie BAND wiederholt, um FM1/FM2/FM3/MW/LW zu wählen.
- 3 Drücken Sie  $\lll$  /  $\ggg$ , um einen Sender zu suchen.

Sie können bis zu 18 Sender für FM (UKW) und 6 Sender für MW/LW speichern.

- **Zum Speichern eines Senders:** Halten Sie eine der Zifferntasten (1 bis 6) gedrückt.
- **Zum Auswählen eines gespeicherten Senders:** Drücken Sie eine der Zifferntasten (1 bis 6).

## Andere Einstellungen

- 1 Drücken Sie den Lautstärke-Regler, um auf [FUNCTION] zu schalten.
- 2 Drehen Sie den Lautstärke-Regler zum Wählen eines Gegenstands (siehe folgende Tabelle), und drücken Sie dann den Regler.
- 3 Wiederholen Sie Schritt 2, bis der gewünschte Gegenstand gewählt/aktiviert ist, oder folgen Sie den Anweisungen auf dem gewählten Gegenstand.
- 4 Halten Sie zum Beenden  $\mathcal{Q}$  /  $\mathcal{S}$  gedrückt.

Zum Zurückschalten zum vorherigen Einstellelement drücken Sie  $\mathcal{Q}$  /  $\mathcal{S}$ .

Standard: [XX]

### [TUNER SETTING]

[SEEK MODE]	Wählt die Suchmethode für $\lll$ / $\ggg$ -Tasten wenn gedrückt. [AUTO1]: Sucht automatisch nach einem Sender. ; [AUTO2]: Suchen Sie nach einem Festsender. ; [MANUAL]: Sucht manuell nach einem Sender.
[LOCAL SEEK]	[ON]: Sucht nur Sender mit gutem Empfang. ; [OFF]: Hebt auf. • Die vorgenommenen Einstellungen gelten nur für die gewählte Quelle/ den gewählten Sender. Wenn Sie die Quelle/den Sender gewechselt haben, müssen Sie die Einstellungen erneut vornehmen.
[AUTO MEMORY]	[YES]: Beginnt automatisch die Speicherung von 6 Sendern mit gutem Empfang. ; [NO]: Hebt auf. • Nur wählbar, wenn [NORMAL] für [PRESET TYPE] gewählt ist. (Seite 5)
[MONO SET]	[ON]: Verbessert den FM (UKW)-Empfang, aber der Stereoeffekt geht verloren. ; [OFF]: Hebt auf.
[NEWS SET]	[ON]: Das Gerät schaltet kurzzeitig auf das Nachrichtenprogramm, falls verfügbar. ; [OFF]: Hebt auf.
[REGIONAL]	[ON]: Schaltet auf einen anderen Sender in der spezifischen Region nur mit der "AF"-Steuerung. ; [OFF]: Hebt auf.
[AF SET]	[ON]: Sucht automatisch einen anderen Sender auf, der das gleiche Programm im gleichen Radio Data System-Netzwerk sendet und einen besseren Empfang aufweist, falls der aktuelle Empfang schlecht ist. ; [OFF]: Hebt auf.

## Radio

[TI]	[ON]: Erlaubt es, das Gerät kurzzeitig auf Verkehrsinformation schalten, wenn verfügbar (Die "TI" -Anzeige leuchtet auf), während alle Quellen gehört werden ausgenommen auf MW/LW.; [OFF]: Hebt auf.
[PTY SEARCH]	<ol style="list-style-type: none"><li>1 Drehen Sie den Lautstärke-Regler zum Wählen des verfügbaren Programmtyps (siehe folgendes "Verfügbare Programmtyp für [PTY SEARCH]"), und drücken Sie dann den Regler.</li><li>2 Drehen Sie den Lautstärke-Regler zum Wählen der PTY-Sprache ([ENGLISH]/[FRENCH]/[GERMAN]), und drücken Sie dann den Regler.</li><li>3 Drücken Sie <b>◀◀ / ▶▶</b> zum Starten des Suchlaufs.</li></ol>
[CLOCK]	
[TIME SYNC]	[ON]: Synchronisiert die Zeit des Geräts mit der Radio Data System-Senderzeit.; [OFF]: Hebt auf.

- [LOCAL SEEK]/[MONO SET]/[NEWS SET]/[REGIONAL]/[AF SET]/[TI]/[PTY SEARCH] ist nur wählbar, wenn der Wellenbereich FM1/FM2/FM3 ist.
- Wenn die Lautstärke während des Empfangs von Verkehrsinformationen, Alarm oder Nachrichtensendungen eingestellt wird, wird die eingestellte Lautstärke automatisch gespeichert. Wird die Verkehrsfunk-Funktion, der Alarm oder die Nachrichtensendung das nächste Mal aufgerufen, wird diese Einstellung übernommen.

### Verfügbare Programmtyp für [PTY SEARCH]

[SPEECH]:

[NEWS], [AFFAIRS], [INFO] (Information), [SPORT], [EDUCATE], [DRAMA],[CULTURE], [SCIENCE], [VARIED], [WEATHER], [FINANCE], [CHILDREN], [SOCIAL],[RELIGION], [PHONE IN], [TRAVEL], [LEISURE], [DOCUMENT]

[MUSIC]:

[POP M] (Musik), [ROCK M] (Musik), [EASY M] (Musik), [LIGHT M] (Musik),[CLASSICS], [OTHER M] (Musik), [JAZZ], [COUNTRY], [NATION M] (Musik),[OLDIES], [FOLK M] (Musik)

Das Gerät sucht den Programmtyp, der unter [SPEECH] oder [MUSIC] kategorisiert ist, wenn gewählt.

## USB/iPod

### Schließen Sie ein USB-Gerät an



Die Signalquelle schaltet automatisch auf USB um, und die Wiedergabe beginnt.

\* Lassen Sie bei Nichtgebrauch nicht das Kabel im Auto liegen.

### Schließen Sie einen iPod/iPhone an

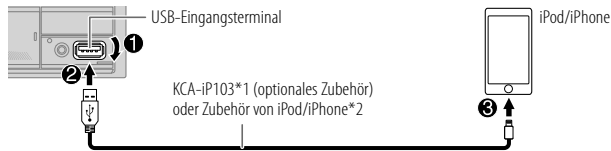

Die Signalquelle schaltet automatisch auf iPod USB um, und die Wiedergabe beginnt.

• Sie können auch einen iPod/iPhone über Bluetooth anschließen. (Seite 13)

\*1 KCA-iP103: Lightning-Typ

\*2 Lassen Sie bei Nichtgebrauch nicht das Kabel im Auto liegen.



## Grundlegende Bedienungen

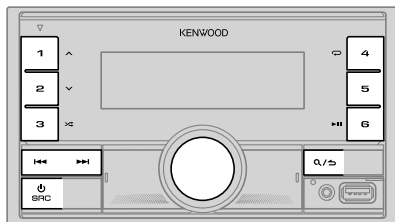

**Wählbare Quelle:** USB/iPod USB oder iPod BT

Näheres zu abspielbaren Audiodateien finden Sie unter "Abspielbare Dateien" auf Seite 27.

Zum	Auf der Frontblende
Wiedergabe/Pause	Drücken Sie 6 <b>▶  </b> .
Vorspulen/Rückspule	Halten Sie <b>◀◀/▶▶</b> gedrückt.
Auswählen einer Datei	Drücken Sie <b>◀◀/▶▶</b> .
Auswählen eines Ordners*	Drücken Sie 1 <b>▲</b> / 2 <b>▼</b> .
Wiederholte Wiedergabe	Drücken Sie 4 <b>↻</b> wiederholt. <b>[FILE REPEAT]/[FOLDER REPEAT]/[ALL REPEAT]:</b> MP3/ WMA/AAC/WAV/FLAC-Datei <b>[REPEAT ONE]/[REPEAT ALL]/[REPEAT OFF]:</b> iPod

Zum	Auf der Frontblende
Zufallswiedergabe	Drücken Sie 3 <b>↻</b> wiederholt. <b>[FOLDER RANDOM]/[RANDOM OFF]:</b> MP3/WMA/AAC/ WAV/FLAC-Datei <b>[SHUFFLE ON]/[SHUFFLE OFF]:</b> iPod
	Halten Sie die 3 <b>↻</b> gedrückt, um <b>[ALL RANDOM]</b> zu wählen.*

\* Dies funktioniert nicht bei iPod.

## Wählen Sie das Musiklaufwerk

Während USB als Quelle gewählt ist, drücken Sie 5 wiederholt.

Im folgenden Laufwerk gespeicherte Titel werden abgespielt.

- Wählen Sie internen oder externen Speicher für ein Smartphone (Massenspeicherklasse).
- Gewähltes Laufwerk bei Gerät mit mehreren Laufwerken. (Dieses Gerät kann bis zu 4 Laufwerk-Geräte unterstützen. Das Lesen dieses Geräts kann jedoch einige Zeit dauern, wenn drei oder mehr Karten angeschlossen sind.)

Sie können das Musiklaufwerk auch aus dem **[FUNCTION]**-Menü auswählen.

- 1 Drücken Sie den Lautstärke-Regler, um auf **[FUNCTION]** zu schalten.
- 2 Drehen Sie den Lautstärke-Regler zum Wählen von **[USB]**, und drücken Sie dann den Regler.
- 3 Drehen Sie den Lautstärke-Regler zum Wählen von **[MUSIC DRIVE]**, und drücken Sie dann den Regler.
- 4 Drehen Sie den Lautstärke-Regler zum Wählen von **[DRIVE CHANGE]**, und drücken Sie dann den Regler.  
 Das nächste Laufwerk (**[DRIVE 1]** bis **[DRIVE 4]**) wird automatisch gewählt, und die Wiedergabe startet.
- 5 Wiederholen Sie Schritt 1 bis 4, um die folgenden Laufwerke zu wählen.
- 6 Halten Sie zum Beenden **Q/5** gedrückt.

Zum Zurückschalten zum vorherigen Einstellelement drücken Sie **Q/5**.

### Wählen Sie eine zur Wiedergabe gewünschte Datei

#### Von einem Ordner oder einer Liste

- 1 Drücken Sie **Q/↵**.
- 2 Drehen Sie den Lautstärke-Regler zum Wählen eines Ordners/einer Liste, und drücken Sie dann den Regler.
- 3 Drehen Sie den Lautstärke-Regler zum Wählen einer Datei, und drücken Sie dann den Regler.  
Die gewählte Datei beginnt zu spielen.

#### Schnellsuche (gilt nur für USB-Quelle)

Wenn Sie viele Dateien haben, können Sie diese schnell durchsuchen.

- 1 Drücken Sie **Q/↵**.
- 2 Drehen Sie den Lautstärke-Regler zum Wählen eines Ordners/einer Liste, und drücken Sie dann den Regler.
- 3 Drehen Sie den Lautstärke-Regler schnell, um die Liste schnell zu durchsuchen.
- 4 Drehen Sie den Lautstärke-Regler zum Wählen einer Datei, und drücken Sie dann den Regler.  
Die gewählte Datei beginnt zu spielen.

#### Suchlauf überspringen (gilt nur für iPod USB-Quelle und iPod BT-Quelle)

Wenn Sie viele Dateien in der ausgewählten Liste haben, können Sie Folgendes tun, um nach einer Datei zu suchen, indem Sie mit einer unter [SKIP SEARCH] gewählten Geschwindigkeit durch die Liste springen.

- 1 Drücken Sie **Q/↵**.
- 2 Drehen Sie den Lautstärke-Regler zum Wählen einer Liste, und drücken Sie dann den Regler.
- 3 Drücken Sie **⏮/⏭**, um mit einem vorgegebenen Überspringen-Suchverhältnis zu suchen.
  - Wenn **⏮/⏭** gedrückt gehalten wird, wird Suchlauf mit einem Verhältnis von 10 % ausgeführt, ungeachtet der Einstellung von [SKIP SEARCH].
- 4 Drehen Sie den Lautstärke-Regler zum Wählen einer Datei, und drücken Sie dann den Regler.  
Die gewählte Datei beginnt zu spielen.

#### [SKIP SEARCH]-Einstellung

- 1 Drücken Sie den Lautstärke-Regler, um auf [FUNCTION] zu schalten.
- 2 Drehen Sie den Lautstärke-Regler zum Wählen von [USB], und drücken Sie dann den Regler.
- 3 Drehen Sie den Lautstärke-Regler zum Wählen von [SKIP SEARCH], und drücken Sie dann den Regler.
- 4 Drehen Sie den Lautstärke-Regler zum Wählen des Überspringen-Suchverhältnis, und drücken Sie dann den Regler.  
[0.5%] (Standard)/[1%]/[5%]/[10%]  
Das Überspringen-Suchverhältnis wird als Prozentsatz der gesamten Dateien gezeigt.
- 5 Halten Sie zum Beenden **Q/↵** gedrückt.

#### Alphabetische Suche (gilt nur für iPod USB-Quelle und iPod BT-Quelle)

Sie können eine Datei anhand des Anfangsbuchstabens suchen.

- 1 Drücken Sie **Q/↵**.
- 2 Drehen Sie den Lautstärke-Regler zum Wählen einer Liste, und drücken Sie dann den Regler.
- 3 Drehen Sie den Lautstärke-Regler schnell für Zeichensuche.
- 4 Drehen Sie den Lautstärke-Regler zum Wählen des Buchstabens.
  - Wählen Sie **\***, um ein anderes Zeichen als die Buchstaben A bis Z oder die Zahlen 0 bis 9 zu suchen.
- 5 Drücken Sie **⏮/⏭**, um auf die Eingabeposition umzuschalten.
  - Sie können bis zu 3 Zeichen eingeben.
- 6 Drücken Sie den Lautstärke-Regler zum Starten der Suche.
- 7 Drehen Sie den Lautstärke-Regler zum Wählen einer Datei, und drücken Sie dann den Regler.  
Die gewählte Datei beginnt zu spielen.

- Zum Zurückkehren zum Grundordner/ersten Datei/Top-Menü drücken 5. (Gilt nicht für BT AUDIO-Quelle.)
- Zum Zurückschalten zum vorherigen Einstellelement drücken Sie **Q/↵**.
- Zum Abbrechen halten Sie **Q/↵** gedrückt.

# AUX

Sie können Musik von einem tragbaren Audioplayer über die AUX-Eingangsbuchse hören.

## Vorbereitung:

Wählen Sie [ON] für [BUILT-IN AUX] in [SOURCE SELECT]. (Seite 5)

## Beginnen Sie zu hören

- 1 Schließen Sie einen tragbaren Audioplayer (im Handel erhältlich) an.

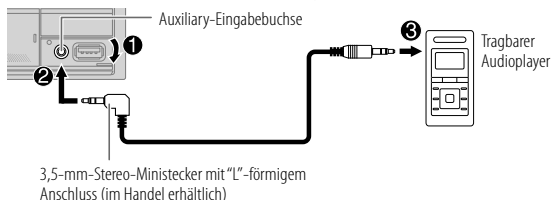

- 2 Drücken Sie  $\odot$  SRC wiederholt, um AUX zu wählen.
- 3 Schalten Sie den tragbaren Audioplayer ein und starten Sie die Wiedergabe.

## Stellen Sie den Namen des externen Geräts ein

Beim Hören eines am Gerät angeschlossenen tragbaren Audioplayers...

- 1 Drücken Sie den Lautstärke-Regler, um auf [FUNCTION] zu schalten.
- 2 Drehen Sie den Lautstärke-Regler zum Wählen von [SYSTEM], und drücken Sie dann den Regler.
- 3 Drehen Sie den Lautstärke-Regler zum Wählen von [AUX NAME SET], und drücken Sie dann den Regler.
- 4 Drehen Sie den Lautstärke-Regler zum Wählen eines Gegenstands, und drücken Sie dann den Regler.  
[AUX] (Standard)/[DVD]/[PORTABLE]/[GAME]/[VIDEO]/[TV]
- 5 Halten Sie zum Beenden  $\mathcal{Q}$ / $\mathcal{S}$  gedrückt.

Zum Zurückschalten zum vorherigen Einstellelement drücken Sie  $\mathcal{Q}$ / $\mathcal{S}$ .

# KENWOOD Remote-Anwendung

Sie können den KENWOOD-Autoempfänger vom iPhone/iPod touch (über Bluetooth oder über USB-Eingangsbuchse) oder Android-Gerät (über Bluetooth) mit der KENWOOD Remote-Anwendung steuern.

- Für die neueste Information besuchen Sie <<https://www.kenwood.com/cs/ce/>>.

## Vorbereitung:

Installieren Sie vor dem Verbinden die neueste Version der KENWOOD Remote-Anwendung auf Ihrem Gerät.

## Beginnen Sie mit dem Einsatz der KENWOOD Remote-Anwendung

- 1 Öffnen Sie die KENWOOD Remote-Anwendung auf Ihrem Gerät.
- 2 Schließen Sie Ihr Gerät an.
  - Für Android-Gerät:  
Koppeln Sie das Android-Gerät über Bluetooth mit dieser Einheit. (Seite 13)
  - Für iPhone/iPod touch:  
Schließen Sie Ihr iPhone/iPod touch an die USB-Eingangsbuchse an. (Seite 8)  
(oder)  
Koppeln Sie das iPhone/iPod touch über Bluetooth mit dieser Einheit. (Seite 13)  
(Stellen Sie sicher, dass an dem USB-Eingang kein Gerät angeschlossen ist.)
- 3 Wählt das Gerät zur Verwendung aus dem [FUNCTION]-Menü. Siehe folgendes "Einstellungen zur Verwendung der KENWOOD Remote-Anwendung".  
Als Standard ist [ANDROID] ausgewählt. Zur Verwendung des iPhone/iPod touch wählen Sie [YES] für [IOS].

## Einstellungen zur Verwendung der KENWOOD Remote-Anwendung

- 1 Drücken Sie den Lautstärke-Regler, um auf [FUNCTION] zu schalten.
- 2 Drehen Sie den Lautstärke-Regler zum Wählen eines Gegenstands (Seite 12), und drücken Sie dann den Regler.
- 3 Wiederholen Sie Schritt 2, bis der gewünschte Gegenstand gewählt oder aktiviert ist.
- 4 Halten Sie zum Beenden  $\mathcal{Q}$ / $\mathcal{S}$  gedrückt.

Zum Zurückschalten zum vorherigen Einstellelement drücken Sie  $\mathcal{Q}$ / $\mathcal{S}$ .

Standard: [XX]

<b>[REMOTE APP]</b>	
<b>[SELECT]</b>	Wählen Sie das Gerät ([IOS] oder [ANDROID]), das die Anwendung ausführen soll.
<b>[IOS]</b>	<p><b>[YES]:</b> Wählt das über Bluetooth oder USB-Eingang angeschlossene iPhone/iPod touch, das die Anwendung ausführen soll. ; <b>[NO]:</b> Hebt auf.</p> <p>Wenn <b>[IOS]</b> gewählt ist, wählen Sie die iPod BT-Quelle (oder iPod USB-Quelle, wenn Ihr iPhone/iPod touch über USB-Eingangsklemme angeschlossen ist) zum Aktivieren der Anwendung.</p> <ul style="list-style-type: none"> <li>Die Konnektivität der Anwendung wird unterbrochen oder abgetrennt, wenn:             <ul style="list-style-type: none"> <li>Sie von der iPod BT-Quelle auf eine andere Wiedergabequelle umschalten, die über den USB-Eingang angeschlossen ist.</li> <li>Sie können von iPod USB-Quelle auf iPod BT-Quelle umschalten.</li> </ul> </li> </ul>
<b>[ANDROID]</b>	<b>[YES]:</b> Wählt das Android-Gerät zur Verwendung der Anwendung über Bluetooth. ; <b>[NO]:</b> Hebt auf.
<b>[ANDROID LIST]</b>	Wählt das Android-Gerät zur Verwendung aus der Liste. <ul style="list-style-type: none"> <li>Wird nur angezeigt, wenn <b>[ANDROID]</b> unter <b>[SELECT]</b> auf <b>[YES]</b> gestellt ist.</li> </ul>
<b>[STATUS]</b>	<p>Zeigt den Status des gewählten Geräts.</p> <p><b>[IOS CONNECTED]:</b> Sie können die Anwendung mit dem über Bluetooth oder USB-Eingang angeschlossenen iPhone/iPod touch verwenden.</p> <p><b>[IOS NOT CONNECTED]:</b> Kein iOS-Gerät ist zur Verwendung der Anwendung angeschlossen.</p> <p><b>[ANDROID CONNECTED]:</b> Sie können die Anwendung mit dem über Bluetooth angeschlossenen Android-Gerät verwenden.</p> <p><b>[ANDROID NOT CONNECTED]:</b> Kein Android-Gerät ist zur Verwendung der Anwendung angeschlossen.</p>

## Bluetooth®

- Je nach der Bluetooth-Version, dem Betriebssystem und der Firmwareversion Ihres Mobiltelefons arbeiten einige Bluetooth-Merkmal möglicherweise nicht auf dieser Einheit.
- Schalten Sie die Bluetooth-Funktion des Geräts ein, um die folgenden Bedienungen auszuführen.
- Die Signalbedingungen sind je nach Umgebung unterschiedlich.

### Bluetooth — Verbindung

#### Unterstützte Bluetooth-Profil

- Hands-Free Profile (HFP)
- Advanced Audio Distribution Profile (A2DP)
- Audio/Video Remote Control Profile (AVRCP)
- Serial Port Profile (SPP)
- Phonebook Access Profile (PBAP)

#### Unterstützte Bluetooth-Codex

- Sub-Band-Codex (SBC)
- Erweiterte Audio-Codierung (AAC)

### Schließen das Mikrofon an

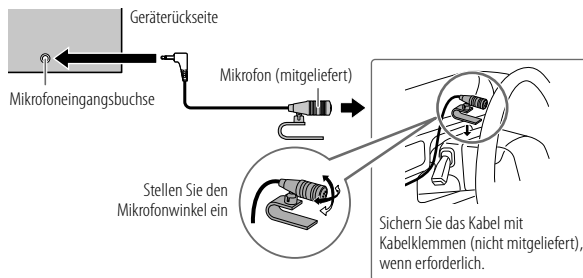

### Zum erstmaligen Registrieren und Anschließen eines Bluetooth-Geräts

- 1 Drücken Sie **SRC**, um die Einheit einzuschalten.
- 2 Suchen und wählen Sie den Namen Ihres Receivers ("DPX-M3300BT") auf dem Bluetooth-Gerät.  
"PAIRING" → "PASS XXXXXX" → "Gerätename" → "PRESS" → "VOLUME KNOB" erscheint im Display.
  - Bei einigen Bluetooth-Geräten müssen Sie möglicherweise den PIN-Code (Personal Identification Number) sofort nach der Suche eingeben.
- 3 Drücken Sie den Lautstärke-Regler zum Starten des Pairing-Vorgangs.  
"PAIRING OK" erscheint, wenn das Pairing fertig ist.

Wenn der Pairing-Vorgang ausgeführt ist, wird die Bluetooth-Verbindung automatisch hergestellt.

- Die Anzeige "**BT 1**" und/oder "**BT 2**" im Displayfenster leuchtet auf.
- Je nach den Einstellungen für **[BATT/SIGNAL]** (Seite 15) werden die Stärke der Batterie und das Signal des angeschlossenen Gerätes auf dem zusätzlichen Display (Seite 28) angezeigt.
- Diese Einheit unterstützt Secure Simple Pairing (SSP).
- Bis zu fünf Geräte können insgesamt registriert (gepaired) werden.
- Wenn das Pairing ausgeführt ist, bleibt das Bluetooth-Gerät in der Einheit registriert, auch wenn Sie die Einheit zurücksetzen. Zum Löschen des gekoppelten Geräts, siehe **[DEVICE DELETE]** auf Seite 16.
- Es können maximal zwei Bluetooth-Telefone und ein Bluetooth-Audiogerät zur Zeit angeschlossen werden. Zum Anschließen oder Abtrennen des registrierten Geräts siehe **[PHONE SELECT]** oder **[AUDIO SELECT]** in **[BT MODE]**. (Seite 16)  
Während BT AUDIO als Quelle eingestellt ist, können Sie die Verbindung zu fünf Bluetooth-Audiogeräten herstellen und zwischen diesen Geräten umschalten. (Seite 17, 18)
- Manche Bluetooth-Geräte können nicht in der Lage sein, nach dem Pairing die Verbindung automatisch herzustellen. Schließen Sie das Gerät manuell an die Einheit an.
- Weitere Information siehe Bedienungsanleitung Ihres Bluetooth-Geräts.

### Auto Pairing

Wenn Sie Ihr iPhone/iPod touch-Gerät an die USB-Eingangsklemme anschließen, wird automatisch eine Pairing-Anforderung (über Bluetooth) aktiviert, wenn **[AUTO PAIRING]** auf **[ON]** gestellt ist. (Seite 16)

Drücken Sie den Lautstärke-Regler einmal zum Pairing, nachdem Sie den Gerätenamen bestätigt haben.

### Bluetooth — Handy

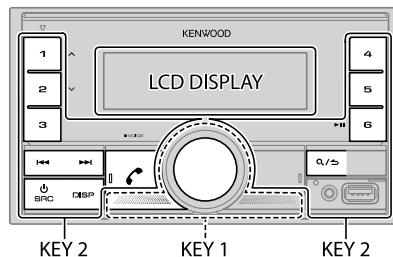

### Empfangen Sie einen Ruf

Wenn ein Ruf empfangen wird:









- Die Zone **[KEY 1]** und **[KEY 2]** leuchtet in grüner Farbe auf und blinkt.
- Das Gerät nimmt automatisch den Ruf entgegen, wenn **[AUTO ANSWER]** auf eine gewählte Zeit gestellt ist. (Seite 15)

Während eines Rufs:

- Die Zone **[LCD DISPLAY]** leuchtet entsprechend den für **[COLOR SELECT]** (Seite 23) auf, während die Zone **[KEY 1]** und **[KEY 2]** in grüner Farbe aufleuchtet.
- Falls Sie das Gerät ausschalten, wird Bluetooth getrennt.

## Bluetooth®

Die folgenden Bedienungsvorgänge sind je nach dem angeschlossenen Telefon möglicherweise nicht verfügbar.

Zum	Auf der Frontblende
Erster ankommender Anrufe...	
Nehmen Sie einen Ruf entgegen	Drücken Sie  oder den Lautstärke-Regler oder eine der Zifferntasten (1 bis 6).
Weisen Sie einen Ruf ab	Drücken Sie  .
Einen Anruf beenden	Drücken Sie  .
Während des Sprechens beim ersten ankommenden Anruf...	
Einen anderen ankommenden Anruf entgegennehmen und den aktuellen Anruf halten	Drücken Sie  .
Einen anderen ankommenden Anruf ablehnen	Drücken Sie  .
Bei zwei aktiven Anrufen...	
Aktuellen Anruf beenden und gehaltenen Anruf aktivieren	Drücken Sie  .
Umschalten zwischen aktuellem Anruf und gehaltenem Anruf	Drücken Sie  .
Stellen Sie die Telefonlautstärke ein*1 [00] bis [35] (Standard: [15])	Drehen Sie den Lautstärke-Regler während eines Anrufs.
Umschalten zwischen Freisprech- und Privatgespräch-Modi*2	Drücken Sie  während eines Anrufs.

\*1 Diese Einstellung hat keine Auswirkung auf den Lautstärkepegel der anderen Quellen.

\*2 Die Bedienung kann je nach dem angeschlossenen Bluetooth-Gerät unterschiedlich sein.

## Verbessern Sie die Sprachqualität

Während am Telefon gesprochen wird...

- 1 Drücken Sie den Lautstärke-Regler, um auf [FUNCTION] zu schalten.
- 2 Drehen Sie den Lautstärke-Regler zum Wählen eines Gegenstands (siehe folgende Tabelle), und drücken Sie dann den Regler.
- 3 Wiederholen Sie Schritt 2, bis der gewünschte Gegenstand gewählt oder aktiviert ist.
- 4 Halten Sie zum Beenden  gedrückt.



Zum Zurückschalten zum vorherigen Einstellelement drücken Sie .

Standard: [XX]

[MIC GAIN]	[LEVEL -10] bis [LEVEL +10] ([LEVEL -4]): Die Empfindlichkeit des Mikrofons nimmt mit höherer Zahl zu.
[NR LEVEL]	[LEVEL -5] bis [LEVEL +5] ([LEVEL 0]): Passen Sie den Rauschunterdrückungspegel an, bis das geringste Rauschen bei einem Telefongespräch gehört wird.
[ECHO CANCEL]	[LEVEL -5] bis [LEVEL +5] ([LEVEL 0]): Passen Sie die Verzögerungszeit für die Echo-Löschung an, bis das letzte Echo bei einem Telefongespräch gehört wird.

- Die Rufqualität kann vom Mobiltelefon abhängen.

## Nehmen Sie die Einstellung zum Empfang eines Anrufs vor

- 1 Drücken Sie , um auf Bluetooth-Modus zu schalten.
- 2 Drehen Sie den Lautstärke-Regler zum Wählen eines Gegenstands (Seite 15), und drücken Sie dann den Regler.
- 3 Wiederholen Sie Schritt 2, bis der gewünschte Gegenstand gewählt oder aktiviert ist.
- 4 Halten Sie zum Beenden  gedrückt.

Zum Zurückschalten zum vorherigen Einstellelement drücken Sie .



Standard: **[XX]**

<b>[SETTINGS]</b>	
<b>[AUTO ANSWER]</b>	<b>[1]</b> bis <b>[30]</b> : Die Einheit nimmt den ankommenden Ruf automatisch innerhalb der gewählten Zeit entgegen (in Sekunden). ; <b>[OFF]</b> : Hebt auf.
<b>[BATT/SIGNAL]*</b>	<b>[AUTO]</b> : Zeigt die Stärke der Batterie und des Signals im zusätzlichen Display (Seite 28), wenn die Einheit ein Bluetooth-Gerät erkennt und das Bluetooth-Gerät verbunden ist. ; <b>[OFF]</b> : Hebt auf.

\* Funktionalität hängt von dem Typ der verwendeten Telefone ab.

## Tätigen Sie einen Ruf

Sie können einen Ruf von der Ruf-Historie, dem Telefonbuch oder durch Wählen der Telefonnummer tätigen. Ruf durch Sprachbefehl ist auch möglich, wenn Ihr Handy dieses Merkmal hat.





- Drücken Sie  , um auf Bluetooth-Modus zu schalten.**  
 "(Name des ersten Geräts)" erscheint.
  - Wenn zwei Bluetooth-Telefone angeschlossen sind, drücken Sie  erneut, um auf das andere Telefon umzuschalten.  
 "(Name des zweiten Geräts)" erscheint.
- Drehen Sie den Lautstärke-Regler zum Wählen eines Gegenstands (siehe folgende Tabelle), und drücken Sie dann den Regler.**
- Wiederholen Sie Schritt 2, bis der gewünschte Gegenstand gewählt/aktiviert ist, oder folgen Sie den Anweisungen auf dem gewählten Gegenstand.**
- Halten Sie zum Beenden  gedrückt.**

Zum Zurückschalten zum vorherigen Einstellelement drücken Sie .



<b>[CALL HISTORY]</b>	(Nur gültig, wenn das Telefon PBAP unterstützt.) <b>1</b> Drücken Sie den Lautstärke-Regler zum Wählen eines Namens oder einer Telefonnummer. <ul style="list-style-type: none"> <li>"INCOMING","OUTGOING" oder "MISSED" erscheint im unteren Teil des Displays, um den vorherigen Rufstatus zu zeigen.</li> <li>Drücken Sie DISP, um die Anzeigekategorie (NUMBER oder NAME) umzuschalten.</li> <li>"NO DATA" erscheint, wenn kein aufgezeichneter Ruf-Verlauf oder eine Rufnummer vorhanden ist.</li> </ul> <b>2</b> Drücken Sie den Lautstärke-Regler zum Anrufen.
-----------------------	--

## [PHONE BOOK]

(Nur gültig, wenn das Telefon PBAP unterstützt.)

- Drehen Sie den Lautstärke-Regler schnell, um auf alphabetische Suche zu schalten (wenn das Telefonbuch viele Kontakte enthält).**  
 Das erste Menü (ABCDEFGHIJK) erscheint.
  - Um zum anderen Menü (LMNOPQRSTUV oder WXYZ1\*) zu gehen, drücken Sie **1**  / **2** .
  - Um den gewünschten ersten Buchstaben zu wählen, drehen Sie den Lautstärke-Regler oder drücken Sie **1**  / **2** , und drücken Sie anschließend den Knopf.  
 Wählen Sie "1" für Suche mit Nummern und wählen Sie "✳" für Suche mit Symbolen.
- Drehen Sie den Lautstärke-Regler zum Wählen eines Namens, und drücken Sie dann den Regler.**
- Drehen Sie den Lautstärke-Regler zum Wählen einer Telefonnummer, und drücken Sie dann den Regler zum Anrufen.**
  - Um das Telefonbuch mit dieser Einheit zu verwenden, vergewissern Sie sich, dass Sie Zugriff oder Übertragung von Ihrem Smartphone aus zulassen. Je nach dem angeschlossenen Telefon kann dieser Vorgang unterschiedlich sein.
  - Kontakte werden in die folgenden Kategorien unterteilt: HOME, OFFICE, MOBILE, OTHER, GENERAL
  - Dieses Gerät kann nur Buchstaben ohne Umlaute oder Akzentzeichen anzeigen. (Buchstaben mit Akzentzeichen wie "Ü" werden als "U" angezeigt.)

## [NUMBER DIAL]

- Drehen Sie den Lautstärke-Regler zum Wählen einer Nummer (0 bis 9) oder eines Zeichens (✳, #, +).**
- Drücken Sie **1**  / **2** , um die Eingabeposition zu verschieben.**  
 Wiederholen Sie Schritt 1 und 2, bis die Eingabe der Telefonnummer beendet ist.
- Drücken Sie den Lautstärke-Regler zum Anrufen.**

## [VOICE]

Sprechen Sie den Namen des anzurufenden Kontakts oder den Sprachbefehl deutlich, um die Telefonfunktionen zu steuern. (Siehe auch "Einen Ruf mit Spracherkennung tätigen" auf Seite 16.)

**[LOW]/[MID]/[FULL]**: Zeigt die Batteriestärke.\*

**[NO SIGNAL]/[LOW]/[MID]/[MAX]**: Zeigt die Stärke des momentan empfangenen Signals.\*

\* Funktionalität hängt von dem Typ der verwendeten Telefone ab.

## Einigen Ruf mit Spracherkennung tätigen

- 1 Halten Sie  gedrückt, um die Spracherkennung auf dem angeschlossenen Telefon zu aktivieren.
  - 2 Sprechen Sie den Namen des anzurufenden Kontakts oder den Sprachbefehl deutlich, um die Telefonfunktionen zu steuern.
- Unterstützte Spracherkennungsmerkmale können sich je nach Telefon unterscheiden. Einzelheiten siehe Bedienungsanleitung des angeschlossenen Telefons.

## Speichern Sie einen Kontakt im Speicher

Sie können bis zu 6 Kontakte unter den Nummerntasten (1 bis 6) speichern.

- 1 Drücken Sie , um auf Bluetooth-Modus zu schalten.
- 2 Drehen Sie den Lautstärke-Regler zum Wählen von [CALL HISTORY], [PHONE BOOK] oder [NUMBER DIAL], und drücken Sie dann den Regler.
- 3 Drehen Sie den Lautstärke-Regler zum Wählen eines Kontakts oder zum Eingeben einer Telefonnummer.  
Wenn ein Kontakt gewählt wird, drücken Sie den Lautstärke-Regler zur Anzeige der Telefonnummer.
- 4 Halten Sie eine der Zifferntasten (1 bis 6) gedrückt.  
"STORED" wird angezeigt, wenn der Kontakt gespeichert ist.

Zum Löschen eines Kontakts aus dem Festspeicher wählen Sie [NUMBER DIAL] in Schritt 2, speichern Sie eine leere Nummer in Schritt 3 und gehen Sie zu Schritt 4 weiter.

## Tätigen Sie einen Ruf zu einer registrierten Nummer



- 1 Drücken Sie , um auf Bluetooth-Modus zu schalten.
- 2 Drücken Sie eine der Zifferntasten (1 bis 6).
- 3 Drücken Sie den Lautstärke-Regler zum Anrufen.  
"NO MEMORY" erscheint, wenn kein Kontakt gespeichert ist.

## Bluetooth-Modus-Einstellungen

- 1 Drücken Sie den Lautstärke-Regler, um auf [FUNCTION] zu schalten.
- 2 Drehen Sie den Lautstärke-Regler zum Wählen eines Gegenstands (siehe folgende Tabelle), und drücken Sie dann den Regler.
- 3 Wiederholen Sie Schritt 2, bis der gewünschte Gegenstand gewählt/aktiviert ist, oder folgen Sie den Anweisungen auf dem gewählten Gegenstand.
- 4 Halten Sie zum Beenden  gedrückt.

Zum Zurückschalten zum vorherigen Einstellelement drücken Sie .

Standard: [XX]

[BT MODE]	
[PHONE SELECT]	Wählt das Telefon oder Audiogerät zum Anschließen oder Abtrennen. "X" erscheint vor dem Gerätenamen, wenn angeschlossen. "▷" erscheint vor dem aktuellen Wiedergabe-Audiogerät.
[AUDIO SELECT]	<ul style="list-style-type: none"><li>• Sie können maximal zwei Bluetooth-Telefone und ein Bluetooth-Audiogerät zur Zeit anschließen.</li></ul>
[DEVICE DELETE]	<ol style="list-style-type: none"><li>1 Drehen Sie den Lautstärke-Regler zum Wählen eines Geräts zum Löschen, und drücken Sie dann den Regler.</li><li>2 Drehen Sie den Lautstärke-Regler zum Wählen von [YES] oder [NO], und drücken Sie dann den Regler.</li></ol>
[PIN CODE EDIT] (0000)	Ändert den PIN-Code (bis zu 6 Stellen). <ol style="list-style-type: none"><li>1 Drehen Sie den Lautstärke-Regler zum Wählen einer Nummer.</li><li>2 Drücken Sie  / , um die Eingabeposition zu verschieben. Wiederholen Sie Schritt 1 und 2, bis die Eingabe des PIN-Codes beendet ist.</li><li>3 Drücken Sie den Lautstärke-Regler zum Bestätigen.</li></ol>
[RECONNECT]	[ON]: Die Einheit stellt die Verbindung automatisch neu her, wenn das zuletzt angeschlossene Bluetooth-Gerät innerhalb der verbindbaren Reichweite ist ; [OFF]: Hebt auf.
[AUTO PAIRING]	[ON]: Die Einheit wird automatisch mit dem unterstützten Bluetooth-Gerät gekoppelt wird (iPhone/iPod touch), wenn sie über die USB-Eingangsklemme verbunden wird. Je nach dem Betriebssystem des angeschlossenen Geräts arbeitet diese Funktion möglicherweise nicht. ; [OFF]: Hebt auf.



## Bluetooth®

[INITIALIZE]

[YES]: Initialisiert alle Bluetooth-Einstellungen (einschließlich gespeichertes Pairing, Telefonbuch usw.); [NO]: Hebt auf.

### Bluetooth-Testmodus

Sie können die Konnektivität des unterstützten Profils zwischen dem Bluetooth-Gerät und der Einheit prüfen.

- Stellen Sie sicher, dass kein Bluetooth-Gerät gekoppelt ist.

- 1 Halten Sie  gedrückt.  
"PLEASE PAIR YOUR PHONE PIN 0000" erscheint im Display.
- 2 Suchen und wählen Sie den Namen Ihres Receivers ("DPX-M3300BT") auf dem Bluetooth-Gerät.
- 3 Bedienen Sie das Bluetooth-Gerät, um das Pairing zu bestätigen.  
"TESTING" blinkt im Display.

### Das Konnektivitätsergebnis (OK oder NG) erscheint nach dem Test.

PAIRING: Pairing-Status

HF CNT: Hands-Free Profile (HFP) Kompatibilität

AUD CNT: Advanced Audio Distribution Profile (A2DP) Kompatibilität

PB DL: Phonebook Access Profile (PBAP) Kompatibilität

Zum Beenden des Testmodus halten Sie  gedrückt, um das Gerät auszuschalten.



## Bluetooth — Audio

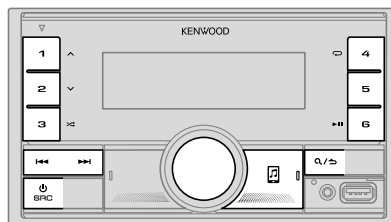



- Die Bedienungen und Displayanzeigen unterscheiden möglicherweise sich je nach Verfügbarkeit auf dem angeschlossenen Gerät.
- Je nach angeschlossenen Gerät können einige Merkmale mit Ihrem Gerät nicht funktionieren.



Während BT AUDIO als Quelle eingestellt ist, können Sie die Verbindung zu fünf Bluetooth-Audiogeräten herstellen und zwischen diesen Geräten umschalten.

### Hören von Ton von Ihrem Audioplayer über Bluetooth

- 1 Drücken Sie  wiederholt, um BT AUDIO zu wählen.
  - Durch Drücken von  gehen Sie direkt zu BT AUDIO.
- 2 Bedienen Sie den Audioplayer über Bluetooth zum Starten der Wiedergabe.

Zum	Auf der Frontblende
Wiedergabe/Pause	Drücken Sie 6  .
Wählen Sie die Gruppe oder den Ordner	Drücken Sie 1  / 2  .
Rückwärts-Sprung/Vorwärts-Sprung	Drücken Sie  /  .
Vorspulen/Rückspule	Halten Sie  /  gedrückt.

## Bluetooth®

Zum	Auf der Frontblende
Wiederholte Wiedergabe	Drücken Sie 4  wiederholt. [ALL REPEAT]/[FILE REPEAT]/[GROUP REPEAT]/ [REPEAT OFF]
Zufallswiedergabe	Halten Sie die 3  gedrückt, um [ALL RANDOM] oder [GROUP RANDOM] zu wählen. <ul style="list-style-type: none"><li>• Drücken Sie 3 , um [RANDOM OFF] zu wählen.</li></ul>
Auswählen einer Datei aus einem Ordner/einer Liste	Siehe "Wählen Sie eine zur Wiedergabe gewünschte Datei" auf Seite 10.
Umschalten zwischen angeschlossenen Bluetooth-Audiogeräten	Drücken Sie 5. (Durch Drücken der "Play"-Taste am angeschlossenen Gerät selber wird ebenfalls die Tonausgabe vom Gerät umgeschaltet.)

## Hören von iPod/iPhone über Bluetooth

Sie können die Titel auf dem iPod/iPhone über Bluetooth auf dieser Einheit hören.

Drücken Sie  SRC wiederholt, um iPod BT zu wählen.

- Sie können das iPod/iPhone auf gleiche Weise wie iPod/iPhone über USB-Eingang bedienen. (Seite 8)
- Wenn Sie ein iPod/iPhone an den USB-Eingang anschließen, während Sie die iPod BT-Quelle hören, schaltet die Quelle automatisch auf iPod USB um. Drücken Sie  SRC, um iPod BT als Quelle zu wählen wenn das Gerät immer noch über Bluetooth angeschlossen ist.

## Audioeinstellungen

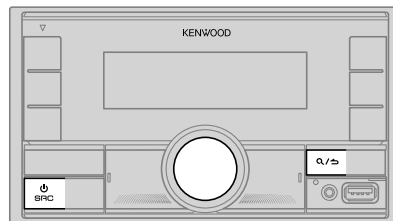

- 1 Drücken Sie den Lautstärke-Regler, um auf [FUNCTION] zu schalten.
- 2 Drehen Sie den Lautstärke-Regler zum Wählen eines Gegenstands (siehe folgende Tabelle), und drücken Sie dann den Regler.
- 3 Wiederholen Sie Schritt 2, bis der gewünschte Gegenstand gewählt oder aktiviert ist.
- 4 Halten Sie zum Beenden  gedrückt.

Zum Zurückschalten zum vorherigen Einstellelement drücken Sie .

Standard: **[XX]**

### [AUDIO CONTROL]

[SUB-W LEVEL] [LEVEL -50] bis [LEVEL +10] ([LEVEL 0]): Stellt den Subwoofer-Ausgangspegel ein.

### [EASY EQ]

Justieren Ihre eigenen Klangeinstellungen.

- Die Einstellungen werden unter [USER] in [PRESET EQ] gespeichert.
- Die vorgenommenen Einstellungen können die aktuellen Einstellungen von [MANUAL EQ] beeinflussen.

[SW]: [LEVEL -50] bis [LEVEL +10]

(Standard: [LEVEL 0])

[BASS]: [LEVEL -9] bis [LEVEL +9]

[LEVEL 0]

[MID]: [LEVEL -9] bis [LEVEL +9]

[LEVEL 0]

[TRE]: [LEVEL -9] bis [LEVEL +9]

[LEVEL 0]

## Audioeinstellungen

<b>[MANUAL EQ]</b>	<p>Passt Ihre eigenen Klangeinstellungen für jede Quelle an.</p> <ul style="list-style-type: none"> <li>Die Einstellungen werden unter <b>[USER]</b> in <b>[PRESET EQ]</b> gespeichert.</li> <li>Die vorgenommenen Einstellungen können die aktuellen Einstellungen von <b>[EASY EQ]</b> beeinflussen.</li> </ul>	
<b>[62.5HZ]</b>	<b>[LEVEL]</b>	<b>[LEVEL -9]</b> bis <b>[LEVEL +9]</b> ( <b>[LEVEL 0]</b> ): Stellt den Pegel zum Speichern für jede Quelle ein. (Bevor Sie eine Einstellung vornehmen, wählen Sie eine anzupassende Quelle aus.)
	<b>[BASS EXTEND]</b>	<b>[ON]</b> : Schaltet den erweiterten Bass ein. ; <b>[OFF]</b> : Hebt auf.
<b>[100HZ]/[160HZ]/[250HZ]/[400HZ]/[630HZ]/[1KHZ]/[1.6KHZ]/[2.5KHZ]/[4KHZ]/[6.3KHZ]/[10KHZ]/[16KHZ]</b>	<b>[LEVEL -9]</b> bis <b>[LEVEL +9]</b> ( <b>[LEVEL 0]</b> ):	Stellt den Pegel zum Speichern für jede Quelle ein. (Bevor Sie eine Einstellung vornehmen, wählen Sie eine anzupassende Quelle aus.)
<b>[Q FACTOR]</b>	<b>[1.35]/[1.50]/[2.00]</b> : Stellt den Qualitätsfaktor ein.	
<b>[PRESET EQ]</b>	<p><b>[NATURAL]/[ROCK]/[POPS]/[EASY]/[TOP40]/[JAZZ]/[POWERFUL]/[USER]</b>: Wählt einen Vorwahl-Equalizer, der für das Musikgenre geeignet ist.</p> <ul style="list-style-type: none"> <li>Wenn die Display-Demonstration aktiviert ist (<b>[ON]</b>) ist anfänglich ausgewählt, Seite 23), wird <b>[ROCK]</b> automatisch als <b>[PRESET EQ]</b> ausgewählt.             <ul style="list-style-type: none"> <li>Wenn Sie <b>[DEMO MODE]</b> auf <b>[OFF]</b> (Seite 23) stellen, wird <b>[NATURAL]</b> als Standardeinstellung für <b>[PRESET EQ]</b> gewählt. (Wählen Sie <b>[USER]</b>, um die in <b>[EASY EQ]</b> oder <b>[MANUAL EQ]</b> vorgenommenen Einstellungen zu verwenden.)</li> </ul> </li> </ul>	
<b>[BASS BOOST]</b>	<b>[LEVEL 1]</b> bis <b>[LEVELS]</b> :	Wählt Ihren bevorzugten Bass-Boost-Pegel. ; <b>[OFF]</b> : Hebt auf.
<b>[LOUDNESS]</b>	<b>[LEVEL 1]/[LEVEL 2]</b> : Wählt Ihre bevorzugten niedrigen oder hohen Frequenzen, um eine gute Klangwirkung auch bei niedriger Lautstärke zu erhalten. ; <b>[OFF]</b> : Hebt auf.	
<b>[SUBWOOFER SET]</b>	<b>[ON]</b> : Schaltet den Subwoofer-Ausgang ein. ; <b>[OFF]</b> : Hebt auf.	
<b>[FADER]</b>	(Gilt nicht, wenn 3-Wege-Übergang gewählt ist.) (Seite 6) <b>[R15]</b> bis <b>[F15]</b> ( <b>[Q]</b> ): Stellen Sie die Ausgangsbalance zwischen vorderen und hinteren Lautsprechern ein.	
<b>[BALANCE]</b>	<b>[L15]</b> bis <b>[R15]</b> ( <b>[Q]</b> ): Stellen Sie die Ausgangsbalance zwischen linken und rechten Lautsprechern ein.	
<b>[VOLUME OFFSET]</b>	<b>[-15]</b> bis <b>[+6]</b> ( <b>[Q]</b> ): Nehmen Sie die Vorwahl des anfänglichen Lautstärkepegels für jede Quelle in Bezug auf den FM (UKW)-Lautstärkepegel vor. (Vor der Einstellung wählen Sie eine anzupassende Quelle aus.)	
<b>[SOUND EFFECT]</b>		
<b>[SOUND RECNSTR]</b> (Klangrekonstruktion)	(Gilt nicht für RADIO-Quelle und AUX-Quelle.) <b>[ON]</b> : Erzeugt realistischen Klang, indem die Hochfrequenzkomponenten kompensiert und die Anstiegszeit der Wellenform, die bei der Audiodaten-Kompression verloren gehen, wiederhergestellt werden. ; <b>[OFF]</b> : Hebt auf.	
<b>[SPACE ENHANCE]</b>	(Gilt nicht für RADIO-Quelle.) <b>[SMALL]/[MEDIUM]/[LARGE]</b> : Erlaubt virtuelle Verbesserung des Klangraums. ; <b>[OFF]</b> : Hebt auf.	
<b>[SND REALIZER]</b>	<b>[LEVEL 1]/[LEVEL 2]/[LEVEL 3]</b> : Lässt den Klang virtuell realistischer wirken. ; <b>[OFF]</b> : Hebt auf.	
<b>[STAGE EQ]</b>	<b>[LOW]/[MIDDLE]/[HIGH]</b> : Stellt die von den Lautsprechern gehörte Klangposition virtuell ein. ; <b>[OFF]</b> : Hebt auf.	
<b>[DRIVE EQ]</b>	<b>[ON]</b> : Hebt die Frequenz an, um Störgeräusche von außerhalb des Fahrzeugs oder Laufgeräusche der Reifen zu verringern. ; <b>[OFF]</b> : Hebt auf.	
<b>[SPEAKER SIZE]</b>	Je nach dem gewählten Übergangstyp (siehe "Übergangstyp ändern" auf Seite 6) werden die Einstellpunkte 2-Wege-Übergang oder 3-Wege-Übergang gezeigt. (Siehe "Übergangseinstellungen" auf Seite 20.) Als Standard ist der 2-Wege-Übergangstyp gewählt.	
<b>[X ' OVER]</b>		
<b>[DTA SETTINGS]</b>	Für Einstellungen siehe "Einstellungen der digitalen Zeitanpassung" auf Seite 21.	
<b>[CAR SETTINGS]</b>		

- Für 2-Wege-Übergang: **[SUB-W LEVEL]/[SUBWOOFER SET]** ist nur wählbar, wenn **[SWITCH PREOUT]** auf **[SUBWOOFER]** gestellt ist. (Seite 5)
- [SUB-W LEVEL]** ist nur wählbar, wenn **[SUBWOOFER SET]** auf **[ON]** gestellt ist.

## Audioeinstellungen

### Übergangseinstellungen

Im Folgenden werden die verfügbaren Einstellpunkte für 2-Wege-Übergang und 3-Wege-Übergang gezeigt.

#### SPEAKER SIZE

Wählt entsprechend der Größe der angeschlossenen Lautsprecher für optimale Leistung.

- Die Einstellungen für Frequenz und Flanke werden automatisch für die Übergangseinstellung des gewählten Lautsprechers übernommen.
- Wenn **[NONE]** für den folgenden Lautsprecher in **[SPEAKER SIZE]** gewählt ist, steht die Einstellung **[X' OVER]** des Lautsprechers nicht zur Verfügung.
  - 2-Wege-Übergang: **[TWEETER]** unter **[FRONT]/[REAR]/[SUBWOOFER]**
  - 3-Wege-Übergang: **[WOOFER]**

#### X' OVER (Übergang)

- [FRQ]/[F-HPF FRQ]/[R-HPF FRQ]/[SW LPF FRQ]/[HPF FRQ]/[LPF FRQ]**: Passt die Übergangsfrequenz für die gewählten Lautsprecher an (Hochpassfilter oder Tiefpassfilter).  
Wenn **[THROUGH]** gewählt ist, werden alle Signale zu den gewählten Lautsprechern gesendet.
- [SLOPE]/[F-HPF SLOPE]/[R-HPF SLOPE]/[SW LPF SLOPE]/[HPF SLOPE]/[LPF SLOPE]**: Passt die Stelle die Übergangsfrequenz an.  
Nur wählbar, wenn eine andere Einstellung als **[THROUGH]** für die Übergangsfrequenz gewählt ist.
- [SW LPF PHASE]/[PHASE]**: Wählt die Phase des Lautsprecherausgangs so, dass sie dem anderen Lautsprecherausgang entspricht.
- [GAIN LEFT]/[GAIN RIGHT]/[F-HPF GAIN]/[R-HPF GAIN]/[SW LPF GAIN]/[GAIN]**: Passt die Ausgangslautstärke des gewählten Lautsprechers an.

### Einstellpunkte für 2-Wege-Übergang

[SPEAKER SIZE]		
[FRONT]	[SIZE]	[8CM]/[10CM]/[12CM]/[13CM]/[16CM]/[17CM]/[18CM]/[4x6]/[5x7]/[6x8]/[6x9]/[7x10]
	[TWEETER]	[SMALL]/[MIDDLE]/[LARGE]/[NONE] (nicht angeschlossen)
[REAR]	[SIZE]	[8CM]/[10CM]/[12CM]/[13CM]/[16CM]/[17CM]/[18CM]/[4x6]/[5x7]/[6x8]/[6x9]/[7x10]/[NONE] (nicht angeschlossen)
[SUBWOOFER]	[SIZE]	[16CM]/[20CM]/[25CM]/[30CM]/[38CM OVER]/[NONE] (nicht angeschlossen)
[X' OVER]		
[TWEETER]	[FRQ]	[1KHZ]/[1.6KHZ]/[2.5KHZ]/[4KHZ]/[5KHZ]/[6.3KHZ]/[8KHZ]/[10KHZ]/[12.5KHZ]
	[GAIN LEFT]	[-8] bis [0]
	[GAIN RIGHT]	[-8] bis [0]
[FRONT HPF]	[F-HPF FRQ]	[30HZ]/[40HZ]/[50HZ]/[60HZ]/[70HZ]/[80HZ]/[90HZ]/[100HZ]/[120HZ]/[150HZ]/[180HZ]/[220HZ]/[250HZ]/[THROUGH]
	[F-HPF SLOPE]	[-6DB]/[-12DB]/[-18DB]/[-24DB]
	[F-HPF GAIN]	[-8] bis [0]
[REAR HPF]	[R-HPF FRQ]	
	[R-HPF SLOPE]	Konfigurieren Sie die Einstellungen für die hinteren Lautsprecher ähnlich wie für die vorderen Lautsprecher.
	[R-HPF GAIN]	

## Audioeinstellungen

[SUBWOOFER LPF]	[SW LPF FRQ]	[30HZ]/[40HZ]/[50HZ]/[60HZ]/[70HZ]/[80HZ]/ [90HZ]/[100HZ]/[120HZ]/[150HZ]/[180HZ]/ [220HZ]/[250HZ]/[THROUGH]
	[SW LPF SLOPE]	[−6DB]/[−12DB]/[−18DB]/[−24DB]
	[SW LPF PHASE]	[REVERSE] (180°)/[NORMAL] (0°)
	[SW LPF GAIN]	[−8] bis [0]

- [SUBWOOFER] von [SPEAKER SIZE] und [SUBWOOFER LPF] von [X'OVER] ist nur wählbar, wenn [SWITCH PREOUT] auf [SUBWOOFER] (Seite 5) und [SUBWOOFER SET] auf [ON] gestellt ist (Seite 19).

### ■ Einstellpunkte für 3-Wege-Übergang

[SPEAKER SIZE]		
[TWEETER]	[SMALL]/[MIDDLE]/[LARGE]	
[MID RANGE]	[8CM]/[10CM]/[12CM]/[13CM]/[16CM]/[17CM]/[18CM]/[4×6]/ [5×7]/[6×8]/[6×9]	
[WOOFER]	[16CM]/[20CM]/[25CM]/[30CM]/[38CM OVER]/[NONE] (nicht angeschlossen)	
[X' OVER]		
[TWEETER]	[HPF FRQ]	[1KHZ]/[1.6KHZ]/[2.5KHZ]/[4KHZ]/[5KHZ]/ [6.3KHZ]/[8KHZ]/[10KHZ]/[12.5KHZ]
	[SLOPE]	[−6DB]/[−12DB]
	[PHASE]	[REVERSE] (180°)/[NORMAL] (0°)
	[GAIN]	[−8] bis [0]

[MID RANGE]	[HPF FRQ]	[30HZ]/[40HZ]/[50HZ]/[60HZ]/[70HZ]/[80HZ]/ [90HZ]/[100HZ]/[120HZ]/[150HZ]/[180HZ]/ [220HZ]/[250HZ]/[THROUGH]
	[HPF SLOPE]	[−6DB]/[−12DB]
	[LPF FRQ]	[1KHZ]/[1.6KHZ]/[2.5KHZ]/[4KHZ]/[5KHZ]/ [6.3KHZ]/[8KHZ]/[10KHZ]/[12.5KHZ]/[THROUGH]
	[LPF SLOPE]	[−6DB]/[−12DB]
	[PHASE]	[REVERSE] (180°)/[NORMAL] (0°)
	[GAIN]	[−8] bis [0]
[WOOFER]	[LPF FRQ]	[30HZ]/[40HZ]/[50HZ]/[60HZ]/[70HZ]/[80HZ]/ [90HZ]/[100HZ]/[120HZ]/[150HZ]/[180HZ]/ [220HZ]/[250HZ]/[THROUGH]
	[SLOPE]	[−6DB]/[−12DB]
	[PHASE]	[REVERSE] (180°)/[NORMAL] (0°)
	[GAIN]	[−8] bis [0]

- [WOOFER] von [SPEAKER SIZE] und [WOOFER] von [X'OVER] ist nur wählbar, wenn [SUBWOOFER SET] auf [ON] gestellt ist. (Seite 19)

### Einstellungen der digitalen Zeitanpassung

Die digitale Zeitanpassung stellt die Verzögerungszeit des Lautsprecherausgangs ein, um eine geeignetere Umgebung für Ihr Fahrzeug zu erzeugen.

- Für die weitere Informationen, siehe "Automatische Bestimmung der Verzögerungszeit" auf Seite 22.

## Audioeinstellungen

### [DTA SETTINGS]

[POSITION]	Wählt Ihre Hörposition (Bezugspunkt). [ALL]: Keine Kompensation ; [FRONT RIGHT]: Vorderer rechter Sitz ; [FRONT LEFT]: Vorderer linker Sitz ; [FRONT ALL]: Vordere Sitze • [FRONT ALL] wird nur angezeigt, wenn [2-WAY X'OVER] gewählt ist. (Seite 6)
[DISTANCE]	[0CM] bis [610CM]: Stellen Sie den ausgleichenden Abstand fein ein. (Bevor Sie eine Einstellung vornehmen, wählen Sie den anzupassen gewünschten Lautsprecher aus.)
[GAIN]	[-8DB] bis [0DB]: Nehmen Sie Anpassung der Ausgangslautstärke des gewählten Lautspechers vor. (Bevor Sie eine Einstellung vornehmen, wählen Sie den anzupassen gewünschten Lautsprecher aus.)
[DTA RESET]	[YES]: Setzt die Einstellungen ([DISTANCE] und [GAIN]) der gewählten [POSITION] auf Standardwerte zurück ; [NO]: Hebt auf.
[CAR SETTINGS]	Identifizieren Sie Ihren Fahrzeugtyp und die Lage der hinteren Lautsprecher, um die Anpassung für [DTA SETTINGS] vorzunehmen.
[CAR TYPE]	[COMPACT]/[FULL SIZE CAR]/[WAGON]/[MINIVAN]/[SUV]/ [MINIVAN(LONG)]: Wählt den Typ des Fahrzeugs ; [OFF]: Keine Kompensation.
[R-SP LOCATION]	Wählt die Lage der hinteren Lautsprecher in Ihrem Fahrzeug, um den weitesten Abstand von der gewählten Hörposition zu berechnen (Bezugspunkt). • [DOOR]/[REAR DECK]: Nur wählbar, wenn [CAR TYPE] als [OFF], [COMPACT], [FULL SIZE CAR], [WAGON] oder [SUV] gewählt ist. • [2ND ROW]/[3RD ROW]: Nur wählbar, wenn [CAR TYPE] als [MINIVAN] oder [MINIVAN(LONG)] gewählt ist.

- Bevor Sie eine Einstellung für [DISTANCE] und [GAIN] von [DTA SETTINGS] vornehmen, wählen Sie den anzupassen gewünschten Lautsprecher aus:

Wenn 2-Wege-Übergang gewählt ist:

[FRONT LEFT]/[FRONT RIGHT]/[REAR LEFT]/[REAR RIGHT]/[SUBWOOFER]

- Sie können nur [REAR LEFT], [REAR RIGHT] und [SUBWOOFER] wählen, wenn eine andere Einstellung als [NONE] für [REAR] und [SUBWOOFER] unter [SPEAKER SIZE] gewählt ist. (Seite 20)

- [SUBWOOFER] ist nur wählbar, wenn [SWITCH PREOUT] auf [SUBWOOFER] (Seite 5) und [SUBWOOFER SET] auf [ON] (Seite 19) gestellt ist.

Wenn 3-Wege-Übergang gewählt ist:

[TWEETER LEFT]/[TWEETER RIGHT]/[MID LEFT]/[MID RIGHT]/[WOOFER]

- Sie können nur [WOOFER] wählen, wenn eine andere Einstellung als [NONE] für [WOOFER] unter [SPEAKER SIZE] gewählt ist. (Seite 21)
- [R-SP LOCATION] unter [CAR SETTINGS] ist nur wählbar, wenn:
  - 2-Wege-Übergang gewählt ist. (Seite 6)
  - Eine andere Einstellung als [NONE] ist für [REAR] unter [SPEAKER SIZE] gewählt. (Seite 20)

### Automatische Bestimmung der Verzögerungszeit

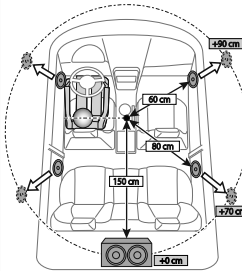

Wenn Sie den Abstand von der momentan eingestellten Hörposition zu jedem Lautsprecher festlegen, wird die Verzögerungszeit automatisch berechnet.

- 1 Stellen Sie [POSITION] ein und bestimmen Sie die Hörposition als Bezugspunkt (der Bezugspunkt für [FRONT ALL] wird die Mitte zwischen links und rechts auf den Vordersitzen).
- 2 Messen Sie den Abstand vom Bezugspunkt zu den Lautsprechern.
- 3 Berechnen Sie den Unterschied zwischen dem Abstand des am weitesten entfernten Lautspechers (Subwoofer in der Abbildung) und den anderen Lautsprechern.
- 4 Stellen Sie den in Schritt 3 für die einzelnen Lautsprecher berechneten Wert für [DISTANCE] ein.
- 5 Stellen Sie [GAIN] für einzelne Lautsprecher ein.

Beispiel: Wenn [FRONT ALL] als Hörposition gewählt ist.

# Display-Einstellungen

Zonen-Identifikation für Farbeinstellungen und Helligkeitseinstellungen

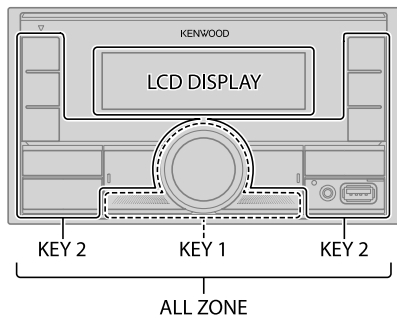

## Stellen Sie die Abblendung ein

Halten Sie DISP gedrückt, um die Abblendung ein- und auszuschalten.

- Wenn Sie diese Taste gedrückt halten, wird die Einstellung von [DIMMER] überschrieben.

## Ändern Sie die Display-Einstellungen

- 1 Drücken Sie den Lautstärke-Regler, um auf [FUNCTION] zu schalten.
- 2 Drehen Sie den Lautstärke-Regler zum Wählen eines Gegenstands (siehe folgende Tabelle), und drücken Sie dann den Regler.
- 3 Wiederholen Sie Schritt 2, bis der gewünschte Gegenstand gewählt/aktiviert ist, oder folgen Sie den Anweisungen auf dem gewählten Gegenstand.
- 4 Halten Sie zum Beenden  $\mathcal{Q}/\mathcal{S}$  gedrückt.

Zum Zurückschalten zum vorherigen Einstellelement drücken Sie  $\mathcal{Q}/\mathcal{S}$ .

Standard: [XX]

### [DISPLAY]

[COLOR SELECT] Wählt die Beleuchtungsfarben für [ALL ZONE], [LCD DISPLAY], [KEY 1] und [KEY 2] getrennt.

- 1 Wählen Sie eine Zone. (Siehe Abbildung in der linken Spalte.)
- 2 Wählen Sie eine Vorgabefarbe für die gewählte Zone. (Seite 28)  
Standard: [VARIABLE SCAN]

Sie können Ihre eigene Farbe erzeugen, indem Sie [CUSTOM R/G/B] wählen. Die erzeugte Farbe kann unter [CUSTOM R/G/B] gespeichert werden.

- 1 Drücken Sie den Lautstärke-Regler, um auf Detail-Farbabstimmung zu schalten.
- 2 Drücken Sie  $\lll/\ggg$ , um die Farbe ([R]/[G]/[B]) zum Anpassen zu wählen.
- 3 Drehen Sie den Lautstärke-Regler, um den Pegel einzustellen ([0] bis [9]), und drücken Sie dann den Regler.

### [DIMMER]

Blenden Sie die Beleuchtung ab.

[ON]: Die Abblendung ist eingeschaltet.

[OFF]: Die Abblendung ist ausgeschaltet.

[DIMMER TIME]: Stellen Sie die Zeit zum Ein- und Ausschalten des Dimmers ein.

- 1 Drehen Sie den Lautstärke-Regler zum Einstellen der Einschaltzeit [ON], und drücken Sie dann den Regler.
- 2 Drehen Sie den Lautstärke-Regler zum Einstellen der Ausschaltzeit [OFF], und drücken Sie dann den Regler.  
Standard: [ON]: [18:00]; [OFF]: [6:00]

### [BRIGHTNESS]

Stellen Sie die Helligkeit für Tag und Nacht separat ein.

- 1 [DAY]/[NIGHT]: Wählen Sie Tag oder Nacht.
- 2 Wählen Sie eine Zone. (Siehe Abbildung in der linken Spalte.)
- 3 [LEVEL00] bis [LEVEL31]: Stellen Sie den Helligkeitspegel ein.

### [TEXT SCROLL]

[ONCE]: Scrollt die Display-Information einmal.; [AUTO]: Wiederholt das Scrollen in 5-Sekunden-Intervallen.; [OFF]: Hebt auf.

### [CLOCK]

[CLOCK DISPLAY] [ON]: Die Uhrzeit wird im Display angezeigt, auch wenn das Gerät ausgeschaltet wird.; [OFF]: Hebt auf.

### [DEMO MODE]

[ON]: Aktiviert die Displaydemonstration automatisch, wenn ca. 15 Sekunden lang keine Bedienung erfolgt.; [OFF]: Deaktiviert.

# Einbau/Anschluss

Dieser Abschnitt ist für den professionellen Einbautechniker gedacht. Überlassen Sie aus Sicherheitsgründen die Arbeiten zur Montage und Verkabelung ausgewie nem Fachpersonal. Lassen Sie sich vom Autoradiohändler beraten.

## ⚠ WARNUNG

- Das Gerät kann nur bei 12 V DC-Versorgung mit negativer Masse eingebaut werden.
- Trennen Sie den negativen Batterieanschluss vor der Verkabelung und Befestigung ab.
- Schließen Sie nicht das Batteriekabel (gelb) das Zündkabel (rot) an der Fahrzeugkarosserie oder dem Massekabel (schwarz) an, um einen Kurzschluss zu vermeiden.
- Zum Verhindern von Kurzschlüssen:
  - Isolieren Sie nicht angeschlossene Kabel mit Vinylband.
  - Sicherstellen, daß das Gerät nach dem Einbau a Chassis des Fahrzeugs geerdet wird.
  - Sichern Sie die Kabel mit Kabelklemmen und wickeln Sie Vinylband um die Kabel, die mit Metallteilen in Berührung kommen, um die Kabel zu schützen.

## ⚠ ACHTUNG

- Montieren Sie dieses Gerät in der Konsole Ihres Fahrzeugs. Keine Metallteile dieses Geräts bei und kurz nach der Verwendung des Geräts berühren. Metallteile wie der Kühlkörper und das Gehäuse werden heiß.
- Verbinden Sie nicht die ⊖-Drähte von Lautsprechern mit der Karosserie, dem Massekabel (schwarz) oder schließen sie parallel an.
- Montieren Sie das Gerät mit einem Winkel von weniger als 30°.
- Wenn Ihr Fahrzeugkabelbaum nicht die Zündklemme hat, verbinden Sie das Zündkabel (rot) mit der Klemme am Sicherungskasten des Fahrzeugs, die 12 V DC-Versorgung bietet und durch den Zündschlüssel ein- und ausgeschaltet wird.
- Halten Sie alle Kabel von hitzeableitenden Metallteilen fern.
- Überprüfen Sie nach der Montage des Geräts, ob die Bremslichter, Blinker, Scheibenwischer usw. ordnungsgemäß funktionieren.
- Wenn die Sicherung durchbrennt, überprüfen Sie zuerst, dass die Drähte nicht die Karosserie berühren, und ersetzen Sie dann die durchgebrannte Sicherung durch eine neue Sicherung mit der gleichen Nenngröße.

## Teilleiste für den Einbau

(A) Einbauhalterung (×1)

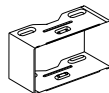

(B) Frontrahmen (×1)

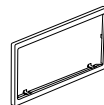

(C) Kabelbaum (×1)

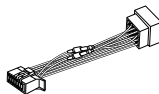

(D) Ausziehschlüssel (×2)



## Grundlegendes Verfahren

- 1 Ziehen Sie den Schlüssel aus dem Zündschloss, und trennen Sie dann den ⊖-Klemme der Autobatterie ab.
- 2 Schließen Sie die Kabel richtig ab.  
Siehe "Verdrahtungsanschluss" auf Seite 26.
- 3 Bauen Sie das Autoradio in Ihrem Fahrzeug ein.  
Siehe "Einbau der Einheit (Einbau im Armaturenbrett)" auf Seite 25.
- 4 Schließen Sie die ⊖-Klemme der Autobatterie an.
- 5 Drücken Sie SRC zum Einschalten.
- 6 Setzen Sie das Gerät zurück. (Seite 3)



## Einbau/Anschluss

### Einbau der Einheit (Einbau im Armaturenbrett)

Führen Sie die erforderliche Verkabelung aus.  
(Seite 26)

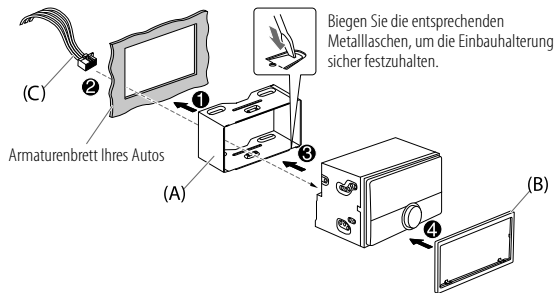

### Entfernen der Einheit

- 1 Passen Sie die Vorsprünge an den Ausziehschlüsseln an beiden Seiten des Frontrahmens ein und ziehen Sie ihn heraus.
- 2 Setzen Sie die Ausziehschlüssel tief in die Schlitze an jeder Seite ein und folgen dann den mit Pfeil gekennzeichneten Anweisungen wie in der Abbildung gezeigt.

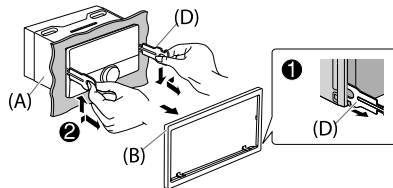

### Installieren der Einheit (ohne die Einbauhalterung)

- 1 Nehmen Sie vor der Installation die Einbauhalterung und den Frontrahmen vom Gerät ab.
- 2 Richten Sie die Öffnungen am Gerät (an beiden Seiten) mit der Befestigungskonsole am Fahrzeug aus und sichern Sie das Gerät mit Schrauben (im Handel erhältlich).

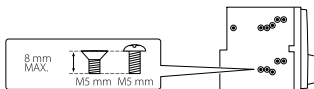

▲ Verwenden Sie nur die vorgeschriebenen Schrauben. Durch Verwendung falscher Schrauben kann das Gerät beschädigt werden.

# Einbau/Anschluss

## Verdrahtungsanschluss

### Wenn Ihr Fahrzeug KEINEN ISO-Anschluss hat:

Wir empfehlen, die Einheit mit einem im Handel erhältlichen, für Ihr Fahrzeug ausgelegten Kabelbaum zu installieren und diese Arbeit zur Ihrer eigenen Sicherheit von qualifizierten Fachleuten ausführen zu lassen. Lassen Sie sich von Ihrem Autoradiohändler beraten.

### Anschluss des ISO-Anschlusses an manche VW/Audi oder Opel (Vauxhall) Automobile

Sie müssen möglicherweise die Verkabelung des mitgelieferten Kabelbaums modifizieren, wie unten gezeigt.

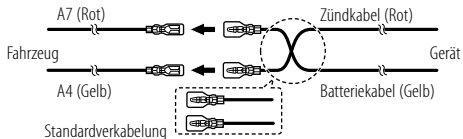

Stift	Farbe und Funktion (für ISO-Anschlüsse)
A4	Gelb : Batterie
A5	Blau/Weiß*1 : Stromsteuerung
A7	Rot : Zündung (ACC)
A8	Schwarz : Erdungsanschluss (Masse)
B1	Lila ⊕ : Hinterer Lautsprecher (rechts)
B2	Lila/Schwarz ⊖ : Für 3-Wege-Übergang: Hochtöner (rechts)
B3	Grau ⊕ : Vorderer Lautsprecher (rechts)
B4	Grau/Schwarz ⊖ : Für 3-Wege-Übergang: Mitteltoner (rechts)
B5	Weiß ⊕ : Vorderer Lautsprecher (links)
B6	Weiß/Schwarz ⊖ : Für 3-Wege-Übergang: Mitteltoner (links)
B7	Grün ⊕ : Hinterer Lautsprecher (links)
B8	Grün/Schwarz ⊖ : Für 3-Wege-Übergang: Hochtöner (links)

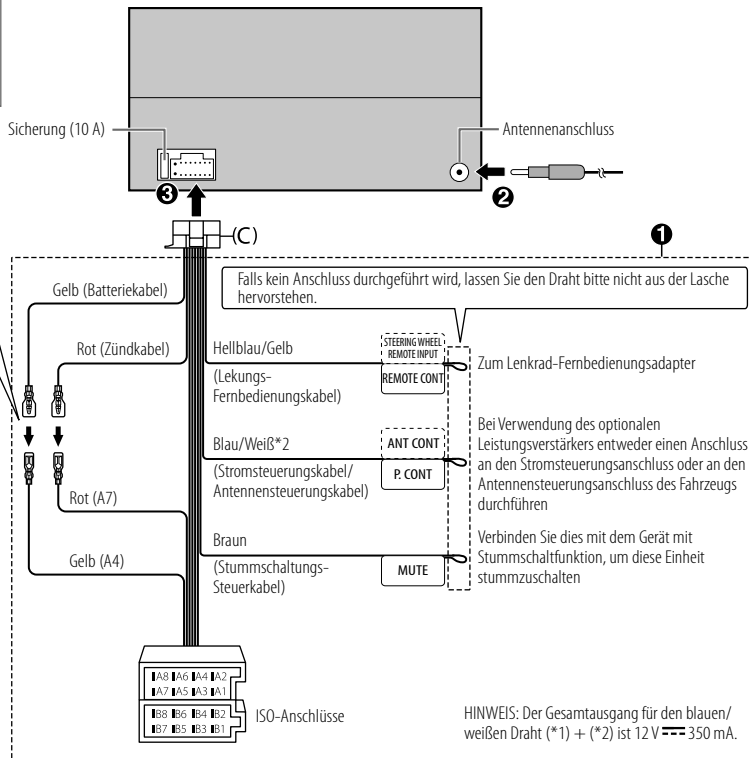

HINWEIS: Der Gesamtausgang für den blauen/weißen Draht (\*1) + (\*2) ist 12V --- 350 mA.

## Einbau/Anschluss

### Anschließen der externen Komponenten

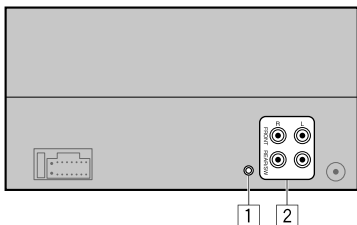

Nr	Teil
1	Mikrofoneingangsbuchse (Seite 12)
2	Ausgangsklemmen (Siehe "Anschließen von externen Verstärkern über Ausgangsklemmen" im Folgenden.)

### Anschließen von externen Verstärkern über Ausgangsklemmen

Bei Anschluss eines externen Verstärkers an die Ausgangsklemmen dieser Einheit schließen Sie den Verstärker-Massedraht fest an der Autokarosserie an, um Beschädigung der Einheit zu vermeiden.

Ausgangsklemmen	2-Wege-Übergang	3-Wege-Übergang
FRONT:	Vorderer Ausgang	Mittelbereich-Ausgang
REAR/SW:	Hinterer/Subwoofer-Ausgang	Tieftöner-Ausgang

## Zur Bezugnahme

### Wartung

#### Reinigung des Geräts

Wischen Sie die Frontblende mit einem trockenen Silikonlappen oder weichen Lappen sauber.

### Weitere Informationen

Für: — Neuste Firmware-Aktualisierungen und eine Liste der neuesten kompatiblen Artikel  
— KENWOOD-Originalanwendung  
— Jegliche neuesten Informationen  
Besuchen Sie <<https://www.kenwood.com/cs/ce/>>.

### Abspielbare Dateien

- USB-Massenspeichergerät:  
Wiederzugebende Audiodateien: MP3 (.mp3), WMA (.wma), AAC (.aac), AAC (.m4a), WAV (.wav), FLAC (.flac)  
Abspielbares Dateisystem: FAT12, FAT16, FAT32

Auch wenn Audiodateien den oben aufgeführten Standards entsprechen, kann das Abspielen unter Umständen auf Grund von Typ oder Zustand der Medien bzw. Geräte nicht möglich sein.  
• Für detaillierte Information und Hinweise über abspielbare Audiodateien besuchen Sie <<https://www.kenwood.com/cs/ce/audiofile/>>.

### Wissenswertes über USB-Geräte

- Sie können ein USB-Gerät nicht über einen USB-Hub anschließen.
- Der Anschluss eines Kabels mit einer Gesamtlänge von mehr als 5 m kann eine fehlerhafte Wiedergabe verursachen.
- Diese Einheit kann nicht ein USB-Gerät mit einer anderen Bewertung als 5 V und mehr als 1,5 A erkennen.

## Zur Bezugnahme

### Wissenswertes über iPod/iPhone

- Made for
  - iPod touch (6th generation)
  - iPhone 5S, 6, 6 Plus, 6S, 6S Plus, SE, 7, 7 Plus, 8, 8 Plus, X, XS, XS MAX, XR, 11, 11 Pro, 11 Pro MAX, SE (2nd generation), 12, 12 Mini, 12 Pro, 12 Pro MAX
- Die Song-Reihenfolge, die im gewählten Menü dieser Einheit erscheint, kann sich vom iPod/iPhone unterscheiden.
- Je nach der Version des Betriebssystems des iPod/iPhone sind einige Funktionen möglicherweise nicht verfügbar.

### Vorgabetaste

[INITIAL COLOR]/[VARIABLE SCAN]/[CUSTOM R/G/B]/[RED1]/[RED2]/[RED3]/[PURPLE1]/[PURPLE2]/[PURPLE3]/[PURPLE4]/[BLUE1]/[BLUE2]/[BLUE3]/[SKYBLUE1]/[SKYBLUE2]/[LIGHTBLUE]/[AQUA1]/[AQUA2]/[GREEN1]/[GREEN2]/[GREEN3]/[YELLOWGREEN1]/[YELLOWGREEN2]/[YELLOW]/[ORANGE1]/[ORANGE2]/[ORANGERED]

### Ändern der Display-Information

Jedesmal, wenn Sie DISP drücken, wechselt die Anzeige-Information.

- Wenn die Information nicht verfügbar oder nicht aufgezeichnet ist, erscheint "NO TEXT", "NO INFO" oder andere Information (z.B. Sendername) oder die Anzeige ist leer.

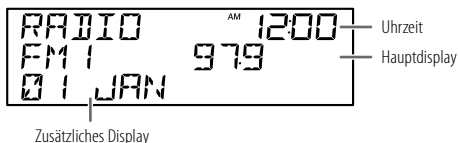

Quellename	Display-Information: Hauptdisplay (Zusätzlich)
STANDBY	Quellename (Datum)
RADIO	Frequenz (Datum) Nur für Radio Data System-FM (UKW)-Sender: Sendername/Programmtyp (Datum) ➔ Radiotext (Datum) ➔ Radiotext+ (Radiotext+) ➔ Songtitel (Interpret) ➔ Songtitel (Datum) ➔ Frequenz (Datum) ➔ zurück zum Anfang
USB	Für MP3/WMA/AAC/WAV/FLAC-Datei: Songtitel (Interpret) ➔ Songtitel (Albumtitel) ➔ Songtitel (Datum) ➔ Dateiname (Ordnername) ➔ Dateiname (Datum) ➔ Spielzeit (Datum) ➔ zurück zum Anfang
iPod USB/iPod BT	Songtitel (Interpret) ➔ Songtitel (Albumtitel) ➔ Songtitel (Datum) ➔ Spielzeit (Datum) ➔ zurück zum Anfang
BT AUDIO	Songtitel (Interpret) ➔ Songtitel (Albumtitel) ➔ Songtitel (Datum) ➔ Spielzeit (Datum) ➔ zurück zum Anfang
AUX	Quellename (Datum)

# Fehlersuche

	Symptom	Abhilfe
Allgemeines	Es wird kein Ton gehört.	<ul style="list-style-type: none"> <li>Die Lautstärke auf den optimalen Pegel einstellen.</li> <li>Prüfen Sie die Kabel und Verbindungen.</li> </ul>
	"MISWIRING CHECK WIRING THEN PWR ON" erscheint.	Schalten Sie die Stromversorgung aus, und prüfen Sie, ob die Klemmen der Lautsprecherdrähte richtig isoliert sind. Schalten Sie die Stromversorgung wieder ein.
	"PROTECTING SEND SERVICE" erscheint.	Reichen Sie die Einheit beim nächsten Kundendienstzentrum ein.
	Quelle kann nicht gewählt werden.	Prüfen Sie die Einstellung [SOURCE SELECT]. (Seite 5)
	Das Gerät funktioniert überhaupt nicht.	Setzen Sie das Gerät zurück. (Seite 3)
	Richtige Zeichen werden nicht angezeigt.	<ul style="list-style-type: none"> <li>Dieses Gerät kann nur Großbuchstaben, Zahlen und eine begrenzte Anzahl von Symbolen anzeigen.</li> <li>Je nach der Anzeigesprache, die Sie gewählt haben (Seite 6), können bestimmte Buchstaben möglicherweise nicht richtig angezeigt werden.</li> </ul>
Radio	<ul style="list-style-type: none"> <li>Der Radioempfang ist schlecht.</li> <li>Statikrauschen beim Radiohören.</li> </ul>	Schließen Sie das Antennenkabel fest an.
	Die Wiedergabereihenfolge ist nicht wie gewünscht.	USB-Gerät, die Ordner werden in der Reihenfolge der Erstellung (Datum und Uhrzeit) abgespielt. Die Dateien in jedem Ordner werden in der Reihenfolge des Dateinamens (Alphabet) abgespielt.
USB/iPod	Verflossene Spielzeit ist nicht richtig.	Dies hängt von dem vorherigen Aufnahmevorgang ab (USB).
	"READING" blinkt weiter.	<ul style="list-style-type: none"> <li>Verwenden Sie nicht zu viele Hierarchie-Ebenen und Ordner.</li> <li>Bringen Sie das Gerät wieder an (USB/iPod/iPhone).</li> </ul>
	"UNSUPPORTED DEVICE" erscheint.	<ul style="list-style-type: none"> <li>Prüfen Sie, ob das angeschlossene USB-Gerät kompatibel mit diesem Gerät ist, und stellen Sie sicher, dass die Dateisysteme die unterstützten Formate haben. (Seite 27)</li> <li>Bringen Sie das USB-Gerät wieder an.</li> </ul>

	Symptom	Abhilfe
USB/iPod	"UNRESPONSIVE DEVICE" erscheint.	Stellen Sie sicher, dass das USB-Gerät nicht eine Fehlfunktion aufweist, und bringen Sie das USB-Gerät wieder an.
	"USB HUB IS NOT SUPPORTED" erscheint.	Diese Einheit kann ein USB-Gerät unterstützen, das über einen USB-Hub angeschlossen ist.
	<ul style="list-style-type: none"> <li>Die Quelle wechselt nicht auf "USB" um, wenn Sie ein USB-Gerät anschließen, während Sie eine andere Quelle hören.</li> <li>"USB ERROR" erscheint.</li> </ul>	<p>Der USB-Anschluss nimmt mehr Leistung auf als das Designlimit vorgibt. Schalten Sie die Stromversorgung aus und trennen Sie das USB-Gerät ab. Schalten Sie dann die Stromversorgung wieder ein und schließen Sie das USB-Gerät erneut an.</p> <p>Wenn dies das Problem nicht behebt, schalten Sie die Stromversorgung aus und wieder ein (oder setzen Sie die Einheit zurück), bevor Sie das USB-Gerät durch ein anderes ersetzen.</p>
	Der iPod/iPhone schaltet nicht ein oder funktioniert nicht.	<ul style="list-style-type: none"> <li>Prüfen Sie die Verbindung zwischen diesem Gerät und dem iPod/iPhone.</li> <li>Trennen Sie das iPod/iPhone ab und setzen es mit Hard Reset zurück.</li> </ul>
	"LOADING" erscheint, wenn Sie durch Drücken von <b>Q/⏮</b> auf den Suchmodus schalten.	Die Einheit bereitet die iPod/iPhone-Musikliste vor. Das Laden kann eine gewisse Zeit dauern, wiederholen Sie den Vorgang später.
	"NA FILE"	Achten Sie darauf, dass die Medien (USB) unterstützte Audiodateien enthalten. (Seite 27)
	"COPY PRO"	Eine kopiergeschützte Datei wird wiedergegeben (USB).
	"NO DEVICE"	Schließen Sie ein Gerät (USB/iPod/iPhone) an und schalten Sie die Quelle erneut auf USB oder iPod USB um.
	"NO MUSIC"	Schließen Sie ein Gerät (USB/iPod/iPhone) an, das abspielbare Audiodateien enthält.
	"iPod ERROR"	<ul style="list-style-type: none"> <li>Erneutes Anschließen des iPod.</li> <li>Setzen Sie den iPod erneut zurück.</li> <li>Zum Ausschalten halten Sie <b>⏻</b> SRC gedrückt. Schalten Sie die Stromversorgung zur Fehlerbehebung wieder ein.</li> </ul>
"MEMORY FULL"	Sie haben die maximale Speicherkapazität Ihres iPod/iPhone erreicht.	

## Fehlersuche

Symptom	Abhilfe
Kein Bluetooth-Gerät ist erkannt.	<ul style="list-style-type: none"> <li>Suchen Sie erneut vom Bluetooth-Gerät.</li> <li>Setzen Sie das Gerät zurück. (Seite 3)</li> </ul>
Bluetooth-Pairing kann nicht ausgeführt werden.	<ul style="list-style-type: none"> <li>Stellen Sie sicher, dass Sie den gleichen PIN-Code für die Einheit und das Bluetooth-Gerät eingegeben haben.</li> <li>Löschen Sie Pairing-Information sowohl von der Einheit als auch dem Bluetooth-Gerät, und führen Sie dann das Pairing erneut aus. (Seite 13)</li> </ul>
Echo oder Rauschen wird während eines Telefongesprächs gehört.	<ul style="list-style-type: none"> <li>Justieren Sie die Mikrofoneinheit-Position. (Seite 12)</li> <li>Prüfen Sie die [ECHO CANCEL]-Einstellung. (Seite 14)</li> </ul>
Die Telefon-Tonqualität ist schlecht.	<ul style="list-style-type: none"> <li>Verringern Sie den Abstand zwischen der Einheit und dem Bluetooth-Gerät.</li> <li>Bewegen Sie das Fahrzeug zu einem Ort, wo ein besseres Signal empfangen wird.</li> </ul>
Es kommt kein Telefonruf von den Fahrzeuglautsprechern.	<ul style="list-style-type: none"> <li>Drücken Sie <b>6</b> <b>▶</b> <b>■</b> während eines Anrufs, um zwischen dem Freisprech- und Privatgespräch-Modus zu wechseln. (Seite 14)</li> </ul>
Sprach-Rufmethode ist nicht erfolgreich.	<ul style="list-style-type: none"> <li>Verwenden Sie die Sprach-Rufmethode in einer ruhigeren Umgebung.</li> <li>Verringern Sie den Abstand zum Mikrofon, während Sie den Namen sprechen.</li> <li>Stellen Sie sicher, dass die gleiche Stimme wie für die Sprach-Kennung registriert verwendet wird.</li> </ul>
Der Ton wird unterbrochen oder weist bei Wiedergabe von einem Bluetooth-Audioplayer Aussetzer auf.	<ul style="list-style-type: none"> <li>Verringern Sie den Abstand zwischen dem Gerät und dem Bluetooth-Audioplayer.</li> <li>Schalten Sie die Einheit aus und wieder ein, und versuchen Sie erneut, die Verbindung herzustellen.</li> <li>Andere Bluetooth-Geräte versuchen möglicherweise, die Verbindung zur Einheit herzustellen.</li> </ul>

Bluetooth®

Symptom	Abhilfe
Der angeschlossene Bluetooth-Audioplayer kann nicht gesteuert werden.	<ul style="list-style-type: none"> <li>Prüfen Sie, ob der angeschlossene Bluetooth-Audioplayer das Audio/Video Remote Control Profile (AVRCP) unterstützt. (Siehe auch Bedienungsanleitung Ihres Audioplayers.)</li> <li>Trennen Sie den Bluetooth-Player ab und schließen ihn erneut an.</li> </ul>
"NOT SUPPORT"	Das angeschlossene Telefon unterstützt nicht das Spracherkennungssystem oder die Telefonbuch-Übertragung.
"NO ENTRY"	Kein registriertes Gerät ist über Bluetooth angeschlossen/gefunden.
"ERROR"	Wiederholen Sie die Bedienung. Wenn "ERROR" erneut erscheint, prüfen Sie, ob das Gerät die probierte Funktion unterstützt.
"NO INFO"/"NO DATA"	Das Bluetooth-Gerät kann nicht die Kontaktinformationen erhalten.
"HF ERROR XX"/"BT ERROR"	Setzen Sie die Einheit zurück und probieren Sie den Vorgang erneut. Wenn dadurch das Problem nicht behoben wird, wenden Sie sich an den Kundendienst.
"SWITCHING NG"	Die angeschlossene Telefone unterstützen möglicherweise nicht die Telefon-Umschalten-Funktion.
Die Bluetooth-Verbindung zwischen dem Bluetooth-Gerät und der Einheit ist instabil.	Löschen Sie das unbenutzte registrierte Bluetooth-Gerät aus der Einheit. (Seite 16)

Bluetooth®

# Technische Daten

Tuner	FM	Frequenzbereich	87,5 MHz — 108,0 MHz (50-kHz-Raster)
		Empfindlichkeit (S/N = 30 dB)	0,71 $\mu$ V/75 $\Omega$
		Empfindlichkeitsschwelle (DIN S/N = 46 dB)	2,0 $\mu$ V/75 $\Omega$
		Frequenzgang ( $\pm$ 3,0 dB)	30 Hz — 15 kHz
		Signal-Rauschabstand (MONO)	64,0 dB
		Kanaltrennung (1 kHz)	40 dB
	MW (AM)	Frequenzbereich	531 kHz — 1 611 kHz (9-kHz-Raster)
		Empfindlichkeit (S/N = 20 dB)	28,2 $\mu$ V
	LW (AM)	Frequenzbereich	153 kHz — 279 kHz (9-kHz-Raster)
		Empfindlichkeit (S/N = 20 dB)	50 $\mu$ V

USB	USB Standard	USB 1.1, USB 2.0 (Hohe Geschwindigkeit)
	Dateisystem	FAT12/16/32
	Maximaler Versorgungsstrom	DC 5 V $\overline{\text{---}}$ 1,5 A
	Frequenzgang ( $\pm$ 1 dB)	20 Hz — 20 kHz
	Signal-Rauschabstand (1 kHz)	98 dB
	Dynamikbereich	93 dB
	Kanaltrennung	91 dB
	MP3-Decodierung	Unterstützt MPEG-1/2 Audio Layer-3
	WMA-Decodierung	Unterstützt Windows Media Audio
AAC-Decodierung	AAC-LC ".aac", ".m4a"-Dateien	
	WAV-Decodierung	Linear PCM
	FLAC-Decodierung	FLAC-Datei (Bis zu 96 kHz/24 Bit)

Bluetooth	Version	Bluetooth 4.2
	Frequenzbereich	2,402 GHz — 2,480 GHz
	HF-Ausgangsleistung (E.I.R.P.)	+4 dBm (MAX), Leistungsklasse 2
	Maximaler Kommunikationsbereich	Sichtlinie ca. 10 m (32,8 ft)
	Profil	HFP 1.7.1 (Hands-Free Profile)
		SPP (Serial Port Profile)
PBAP (Phonebook Access Profile)		
A2DP (Advanced Audio Distribution Profile)		
AVRCP 1.6.1 (Audio/Video Remote Control Profile)		

## Technische Daten

Auxiliary	Frequenzgang ( $\pm 3$ dB)	20 Hz — 20 kHz
	Maximaler Spannungseingang	1 000 mV
	Eingangsimpedanz	30 k $\Omega$

Audio	Maximale Ausgangsleistung	50 W $\times$ 4
	Volle Bandbreitenleistung (bei weniger als 1 % Klirrfaktor)	22 W $\times$ 4
	Lautsprecherimpedanz	4 $\Omega$ — 8 $\Omega$
	Klangregler	Band 1: 62,5 Hz $\pm$ 9 dB Band 2: 100 Hz $\pm$ 9 dB Band 3: 160 Hz $\pm$ 9 dB Band 4: 250 Hz $\pm$ 9 dB Band 5: 400 Hz $\pm$ 9 dB Band 6: 630 Hz $\pm$ 9 dB Band 7: 1 kHz $\pm$ 9 dB Band 8: 1,6 kHz $\pm$ 9 dB Band 9: 2,5 kHz $\pm$ 9 dB Band 10: 4 kHz $\pm$ 9 dB Band 11: 6,3 kHz $\pm$ 9 dB Band 12: 10 kHz $\pm$ 9 dB Band 13: 16 kHz $\pm$ 9 dB
	Vorverstärkerpegel/Last	2 500 mV/10 k $\Omega$
	Vorverstärkungsimpedanz	$\leq$ 600 $\Omega$

Allgemeines	Betriebsspannung	12-V-DC-Fahrzeugbatterie
	Einbaumaße (B $\times$ H $\times$ T)	182 mm $\times$ 111 mm $\times$ 100 mm
	Nettogewicht (einschließlich Frontrahmen, Einbauhalterung)	1 kg

Änderungen ohne Vorankündigung bleiben vorbehalten.





# Inhoud

Alvorens gebruik .....	3	Ter referentie .....	27
Basispunten .....	3	Onderhoud	
Starten .....	4	Meer informatie	
1 Kies de displaytaal, bevestig het type voor crossover en annuleer de demonstratie		Veranderen van de displayinformatie	
2 Instellen van de klok en datum		Oplossen van problemen.....	29
3 Stel de andere optionele instellingen in		Technische gegevens.....	31
Radio .....	7		
USB/iPod .....	8		
AUX.....	11		
KENWOOD Remote app .....	11		
Bluetooth® .....	12		
Bluetooth – Verbinding			
Bluetooth – Mobiele telefoon			
Bluetooth – Audio			
Audio-instellingen.....	18		
Display-instellingen .....	23		
Installeren/Verbinden.....	24		

## Meer over deze gebruiksaanwijzing

- De schermen en voorpanelen die in deze handleiding worden getoond zijn voorbeelden die worden gebruikt om de bediening te verduidelijken. Om die reden kunnen ze afwijken van de werkelijke schermen en voorpanelen.
- De bediening wordt voornamelijk uitgelegd met gebruik van de toetsen op het voorpaneel.
- Voor de uitleg worden de aanduidingen in het Engels gebruikt. U kunt de taal voor het display veranderen met het [FUNCTION] menu. (Pagina 6)
- [XX] toont de gekozen onderdelen.
- (Pagina XX) verwijst naar verwante uitleg op de aangegeven pagina.



Dit symbool op het product betekent dat er belangrijke bedienings- en onderhoudsinstructies in deze handleiding voorkomen. Zorg ervoor dat u de instructies in deze handleiding zorgvuldig doorleest.

# Alvorens gebruik

## BELANGRIJK

- Lees alvorens dit product in gebruik te nemen deze handleiding door voor een juist gebruik. Het is vooral belangrijk dat u de Waarschuwingen en Voorzorgsmaatregelen in deze handleiding goed doorleest en opvolgt.
- Bewaar deze handleiding ter referentie op een veilige en toegankelijke plaats.

## ⚠ WAARSCHUWING

- **Bedien of gebruik geen functies die uw aandacht van de verkeersveiligheid af zou kunnen leiden.**

## ⚠ VOORZORGEN

### Volume-instelling:

- Voorkom ongelukken en stel het volume derhalve zodanig in dat u geluid van buiten nog goed kunt horen.
- Verlaag het volume alvorens de weergave van digitale bronnen te starten om beschadiging van de luidsprekers door een plotselinge verhoging van het uitgangsniveau te voorkomen.

### Algemeen:

- Vermijd het gebruik van externe apparatuur indien het de veiligheid tijdens het rijden in gevaar kan brengen.
- Maak beslist een back-up van alle belangrijke data. Wij zijn niet aansprakelijk voor het verlies van opgenomen data.
- Voorkom kortsluiting en steek derhalve nooit metalen voorwerpen (zoals munten en gereedschap) in het toestel.
- Afhankelijk van het automerk wordt de antenne automatisch uitgetrokken wanneer u het toestel inschakelt met het antenne draad aangesloten (pagina 26). Schakel het toestel uit of zet op STANDBY wanneer u in een garage met een laag plafond parkeert.

# Basispunten

## Voorpaneel

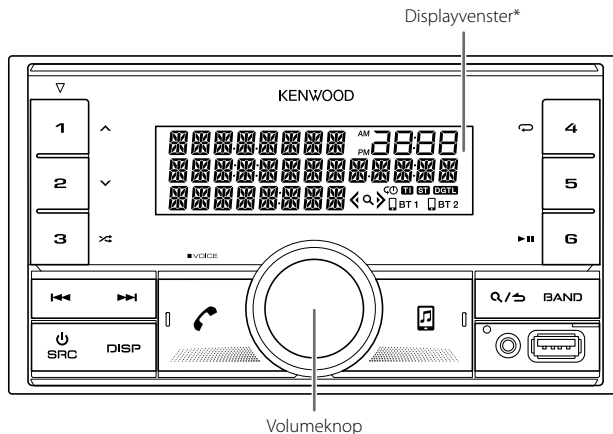

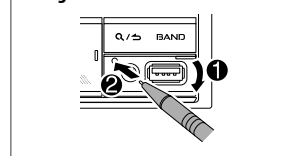

\* Alleen ter illustratie.

## Terugstellen



## Basispunten

Voor het	Op het voorpaneel
Inschakelen van de stroom	Druk op  SRC. • Houd even ingedrukt om de stroom uit te schakelen.
Instellen van het volume	Verdraai de volumeknop.
Een bron selecteren	• Druk herhaaldelijk op  SRC. • Druk op  SRC en verdraai vervolgens binnen 2 seconden de volumeknop.
Veranderen van de displayinformatie	Druk herhaaldelijk op DISP. (Pagina 28)

## Starten

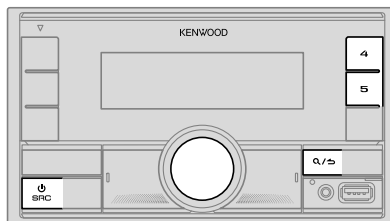

### 1 Kies de displaytaal, bevestig het type voor crossover en annuleer de demonstratie

Wanneer u de stroom voor het eerst inschakelt (of [FACTORY RESET] is ingesteld op [YES], zie pagina 6), verschijnt: "SEL LANGUAGE" → "PRESS" → "VOLUME KNOB"

- 1 Draai de volumeknop om [EN] (Engels) / [RU] (Russisch) / [SP] (Spaans) / [FR] (Frans) / [GE] (Duits), te kiezen en druk vervolgens op de knop.**  
[EN] is de basisinstelling.  
Het display toont vervolgens: "2-WAY X'OVER" of "3-WAY X'OVER" → "PRESS" → "VOLUME KNOB" → "TO CONFIRM".
- 2 Druk op de volumeknop om het huidige type voor crossover te bevestigen.**  
• Voor het veranderen van het type voor crossover, zie "Veranderen van het type voor crossover" op pagina 6.  
Het display toont vervolgens: "CANCEL DEMO" → "PRESS" → "VOLUME KNOB".
- 3 Druk nogmaals op de volumeknop.**  
[YES] is de basisinstelling.
- 4 Druk nogmaals op de volumeknop.**  
"DEMO OFF" verschijnt.

**2**

## Instellen van de klok en datum

- 1 Druk op de volumeknop om [FUNCTION] op te roepen.
- 2 Draai de volumeknop om [CLOCK] te kiezen en druk vervolgens op de knop.

### Instellen van de klok

- 3 Draai de volumeknop om [CLOCK ADJUST] te kiezen en druk vervolgens op de knop.
- 4 Draai de volumeknop om de instellingen te maken en druk vervolgens op de knop.  
Stel de tijd in de volgorde van "Uur" → "Minuut" in.
- 5 Draai de volumeknop om [CLOCK FORMAT] te kiezen en druk vervolgens op de knop.
- 6 Draai de volumeknop om [12H] of [24H] te kiezen en druk vervolgens op de knop.

### Instellen van de datum

- 7 Draai de volumeknop om [DATE FORMAT] te kiezen en druk vervolgens op de knop.
- 8 Draai de volumeknop om [DD/MM/YY] of [MM/DD/YY] te kiezen en druk vervolgens op de knop.
- 9 Draai de volumeknop om [DATE SET] te kiezen en druk vervolgens op de knop.
- 10 Draai de volumeknop om de instellingen te maken en druk vervolgens op de knop.  
Stel de datum in de volgorde van "Dag" → "Maand" → "Jaar" of "Maand" → "Dag" → "Jaar" in.
- 11 Houd **Q** / **S** even ingedrukt om te voltooien.

Druk op **Q** / **S** om naar het voorgaande instelonderdeel terug te keren.

**3**

## Stel de andere optionele instellingen in

U kunt de volgende items alleen instellen terwijl het apparaat op STANDBY staat.

- 1 Druk herhaaldelijk op **S** SRC om de STANDBY functie te activeren.
- 2 Druk op de volumeknop om [FUNCTION] op te roepen.
- 3 Draai de volumeknop om een onderdeel te kiezen (zie de volgende tabel), en druk vervolgens op de knop.
- 4 Herhaal stap 3 totdat het gewenste onderdeel is gekozen of geactiveerd.
- 5 Houd **Q** / **S** even ingedrukt om te voltooien.

Druk op **Q** / **S** om naar het voorgaande instelonderdeel terug te keren.

### [AUDIO CONTROL]

[SWITCH PREOUT] (Alleen van toepassing indien [X'OVER] op [2WAY] is gesteld.)

(Pagina 6)

[REAR]/[SUBWOOFER]: Kiezen of achterluidsprekers of een subwoofer zijn aangesloten met de lijnuitgangsaansluitingen op het achterpaneel (via een externe versterker). (Pagina 27)

### [DISPLAY]

[EASY MENU]

Wanneer [FUNCTION] wordt ingevoerd...

[ON]: De kleur van de verlichting van [LCD DISPLAY] verandert naar wit ;  
[OFF]: De verlichting van [LCD DISPLAY] blijft in de met [COLOR SELECT] gekozen kleur. (Pagina 23)

- De verlichtingskleur van [KEY 1] en [KEY 2] verandert naar lichtblauw als u [FUNCTION] activeert, ongeacht de instelling van het [EASY MENU].
- Zie de afbeelding op blz. 23 voor zone-identificatie.

### [TUNER SETTING]

[PRESET TYPE]

[NORMAL]: Vastleggen van een zender onder iedere voorkeursoets voor iedere golfband (FM1/FM2/FM3/MW/LW). ; [MIX]: Vastleggen van een zender onder iedere voorkeursoets ongeacht de gekozen golfband.

### [SYSTEM]

[KEY BEEP]

(Alleen van toepassing indien [X'OVER] op [2WAY] is gesteld.)  
(Pagina 6)

[ON]: Activeren van de toetsdruktoon. ; [OFF]: Uitschakelen.

### [SOURCE SELECT]

[BT AUDIO SRC]

[ON]: Activeren van BT AUDIO als bronkeuze. ; [OFF]: Uitschakelen.  
(Pagina 17)

[BUILT-IN AUX]

[ON]: Activeren van AUX als bronkeuze. ; [OFF]: Uitschakelen. (Pagina 11)

[P-OFF WAIT]

Alleen mogelijk wanneer de demonstratiefunctie is uitgeschakeld.  
Instellen van de periode waarna het toestel (wanneer standby geschakeld) ter energiebesparing automatisch wordt uitgeschakeld.

[20M]: 20 minuten ; [40M]: 40 minuten ; [60M]: 60 minuten ;  
[---]: Geannuleerd.

### [F/W UPDATE]

#### [UPDATE SYSTEM]

- [F/W UP xxxx] [YES]: De upgrade van de firmware wordt gestart. ; [NO]: Geannuleerd (upgraden is niet geactiveerd).  
Ga voor details aangaande de update van firmware naar <<https://www.kenwood.com/cs/ce/>>.
- Als u eenmaal een upgrade van de firmware heeft uitgevoerd, kunt u de firmware niet meer downgraden.

### [FACTORY RESET]

[YES]: Stelt de instellingen naar de standaardinstellingen terug (uitgezonderd opgeslagen zenders). ; [NO]: Geannuleerd.

### [ENGLISH]

### [РУССКИЙ]

Kies indien van toepassing de displaytaal voor het [FUNCTION] menu en muziekinformatie.



### [ESPAÑOL]

[ENGLISH] is de standaardinstelling.

### [FRANÇAIS]

### [DEUTSCH]

## Veranderen van het type voor crossover

- 1 Druk herhaaldelijk op  SRC om de STANDBY functie te activeren.
  - 2 Houd de cijfertoetsen 4 en 5 even ingedrukt voor het veranderen van de crossover.  
Het huidige type voor crossover verschijnt.
  - 3 Draai de volumeknop om "2WAY" of "3WAY" te kiezen en druk vervolgens op de knop.
  - 4 Draai de volumeknop om "YES" of "NO" te kiezen en druk vervolgens op de knop.  
Het gekozen type voor crossover verschijnt.
- Houd  /  even ingedrukt om te annuleren.
  - Zie pagina 20 voor het instellen van crossover.

Als u het type voor crossover heeft gewijzigd, verschijnt er de volgende keer wanneer u het apparaat inschakelt op het display:  
"2-WAY X'OVER" of "3-WAY X'OVER" → "PRESS" → "VOLUME KNOB" → "TO CONFIRM"

Druk op de volumeknop ter bevestiging om verder te kunnen gaan met de volgende gewenste handeling.

### ▲ VOORZORGEN

Kies het type crossover dat overeenkomt met de luidsprekerverbindingen.  
(Pagina 26, 27)

Indien u een verkeerd type kiest:

- De luidsprekers worden mogelijk beschadigd.
- Het uitgangsniveau is mogelijk zeer hoog of laag.

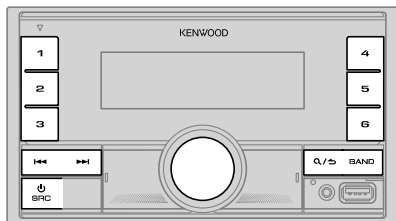

- De "ST"-indicator gaat branden wanneer er een FM-stereo-uitzending wordt ontvangen met voldoende sterkte.
- Het apparaat wordt automatisch omgeschakeld op FM-alarm bij het ontvangen van een signaal van FM-uitzendingen.

## Opzoeken van een zender

- 1 Druk herhaaldelijk op SRC om RADIO te kiezen.
- 2 Druk herhaaldelijk op BAND om FM1/FM2/FM3/MW/LW te kiezen.
- 3 Druk op  $\leftarrow$  /  $\rightarrow$  om een zender op te zoeken.

U kunt maximaal 18 zenders voor FM en 6 zenders voor MW/LW opslaan.

- **Opslaan van een zender:** Houd een van de cijfertoetsen (1 tot 6) even ingedrukt.
- **Kiezen van een opgeslagen zender:** Druk op een van de cijfertoetsen (1 tot 6).

## Overige instellingen

- 1 Druk op de volumeknop om [FUNCTION] op te roepen.
- 2 Draai de volumeknop om een onderdeel te kiezen (zie de volgende tabel), en druk vervolgens op de knop.
- 3 Herhaal stap 2 totdat het gewenste onderdeel is gekozen/geactiveerd of volg de aanwijzingen voor het geselecteerde onderdeel.
- 4 Houd  $\mathcal{Q}$  /  $\mathcal{S}$  even ingedrukt om te voltooien.

Druk op  $\mathcal{Q}$  /  $\mathcal{S}$  om naar het voorgaande instelonderdeel terug te keren.

Basisinstelling: [XX]

### [TUNER SETTING]

[SEEK MODE]	Selecteert de zoekmethode voor $\leftarrow$ / $\rightarrow$ -knoppen wanneer ingedrukt. [AUTO1]: Automatisch opzoeken van een zender. ; [AUTO2]: Opzoeken van een voorkeurzender. ; [MANUAL]: Handmatig zoeken naar een zender.
[LOCAL SEEK]	[ON]: Opzoeken van uitsluitend zenders met een goede ontvangst. ; [OFF]: Geannuleerd. • De gemaakte instellingen zijn alleen van toepassing op de gekozen bron/zender. Nadat u van bron/zender verandert, moet u de instellingen opnieuw maken.
[AUTO MEMORY]	[YES]: Automatisch opslaan van 6 zenders met een goede ontvangst. ; [NO]: Geannuleerd. • Alleen kiesbaar indien [NORMAL] is gekozen voor [PRESET TYPE]. (Pagina 5)
[MONO SET]	[ON]: Verbeteren van de FM-ontvangst, maar het stereo-effect gaat verloren. ; [OFF]: Geannuleerd.
[NEWS SET]	[ON]: Het toestel schakelt tijdelijk naar het nieuwsprogramma over indien beschikbaar. ; [OFF]: Geannuleerd.
[REGIONAL]	[ON]: Overschakelen naar een andere zender in een bepaalde regio met gebruik van "AF". ; [OFF]: Geannuleerd.
[AF SET]	[ON]: Automatisch opzoeken van een andere zender die hetzelfde programma in hetzelfde Radio Data System netwerk uitzendt maar met een betere ontvangst indien de ontvangst van de huidige zender slecht is. ; [OFF]: Geannuleerd.

## Radio

[TI]	[ON]: Laat het toetsel tijdelijk overschakelen naar verkeersinformatie indien beschikbaar (De "TI"-indicator gaat branden) tijdens het luisteren naar alle bronnen, behalve MW/LW. ; [OFF]: Geannuleerd.
[PTY SEARCH]	<ol style="list-style-type: none"><li>1 Draai de volumeknop om een beschikbaar Programmatype te kiezen (zie het volgende "Beschikbare programmatypes voor [PTY SEARCH]"), en druk vervolgens op de knop.</li><li>2 Draai de volumeknop om de PTY-taal ([ENGLISH]/[FRENCH]/[GERMAN]) te kiezen en druk vervolgens op de knop.</li><li>3 Druk op <b>◀◀</b> / <b>▶▶</b> om het zoeken te starten.</li></ol>
[CLOCK]	
[TIME SYNC]	[ON]: Gelijktellen van de klok van het toestel op basis van de tijd van de Radio Data System zender. ; [OFF]: Geannuleerd.

- [LOCAL SEEK]/[MONO SET]/[NEWS SET]/[REGIONAL]/[AF SET]/[TI]/[PTY SEARCH] kan alleen worden gekozen met golfbanden FM1/FM2/FM3.
- Wanneer het volume wordt aangepast tijdens het ontvangen van verkeersinformatie, een noodbericht of nieuwsuitzending, wordt het aangepaste volume automatisch opgeslagen. Dit volume wordt ingesteld wanneer later weer verkeersinformatie, een noodbericht of nieuwsuitzending wordt ontvangen.

### Beschikbare programmatypes voor [PTY SEARCH]

[SPEECH]:

[NEWS], [AFFAIRS], [INFO] (informatie), [SPORT], [EDUCATE], [DRAMA],[CULTURE], [SCIENCE], [VARIED], [WEATHER], [FINANCE], [CHILDREN], [SOCIAL],[RELIGION], [PHONE IN], [TRAVEL], [LEISURE], [DOCUMENT]

[MUSIC]:

[POP M] (popmuziek), [ROCK M] (rockmuziek), [EASY M] (easy listening muziek), [LIGHT M] (lichte muziek), [CLASSICS], [OTHER M] (overige muziek), [JAZZ], [COUNTRY], [NATION M] (nationale muziek), [OLDIES], [FOLK M] (folkmuziek)

Het toestel zoekt naar het programmatype van de categorie van [SPEECH] of [MUSIC] indien gekozen.

## USB/iPod

### Sluit een USB-apparaat aan

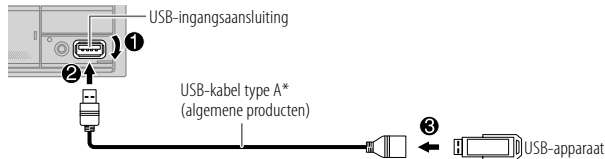

De bron verandert automatisch naar USB en het afspelen start.

\* Laat de kabel wanneer niet in gebruik niet in de auto achter.

### Sluit een iPod/iPhone aan



De bron verandert automatisch naar iPod USB en het afspelen start.

• U kunt de iPod/iPhone ook verbinden via Bluetooth. (Pagina 13)

\*1 KCA-iP103: Verlicht type

\*2 Laat de kabel wanneer niet in gebruik niet in de auto achter.



## Basisbewerkingen

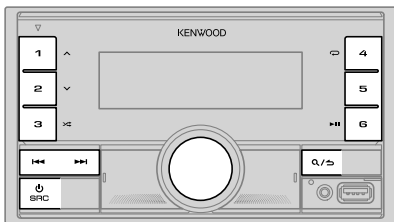

**Kiesbare bron:** USB/iPod USB of iPod BT

Voor afspeelbare audiobestanden, zie "Afspeelbare bestanden" op pagina 27.

Voor het	Op het voorpaneel
Afspelen/pauzeren	Druk op 6 ►  .
Snel achterwaarts/Snel voorwaarts	Houd I◀◀ / ▶▶I even ingedrukt.
Kiezen van een bestand	Druk op I◀◀ / ▶▶I.
Kiezen van een map*	Druk op 1 ▲ / 2 ▼.
Afspelen herhalen	Druk herhaaldelijk op 4 ↻. [FILE REPEAT]/[FOLDER REPEAT]/[ALL REPEAT]: MP3/ WMA/AAC/WAV/FLAC-bestand [REPEAT ONE]/[REPEAT ALL]/[REPEAT OFF]: iPod

Voor het	Op het voorpaneel
Willekeurig afspelen	Druk herhaaldelijk op 3 ⌘. [FOLDER RANDOM]/[RANDOM OFF]: MP3/WMA/AAC/ WAV/FLAC-bestand [SHUFFLE ON]/[SHUFFLE OFF]: iPod
	Houd 3 ⌘ even ingedrukt om [ALL RANDOM] te kiezen.*

\* Werkt niet voor een iPod.

## Selecteer het muziekstation

Druk met USB als bron gekozen herhaaldelijk op 5.

De in de volgende drive opgeslagen nummers worden afgespeeld.

- Geselecteerde interne of externe geheugen van een smartphone (massa-opslagklasse).
- Geselecteerde station van een apparaat met meerdere stations. (Dit apparaat ondersteunt apparaten met meerdere stations tot maximaal 4 stations. Het kan echter enige tijd duren om dit apparaat te lezen als er drie of meer kaarten zijn aangesloten.)

U kunt de muziekschijf ook selecteren vanuit het [FUNCTION]-menu.

- Druk op de volumeknop om [FUNCTION] op te roepen.
- Draai de volumeknop om [USB] te kiezen en druk vervolgens op de knop.
- Draai de volumeknop om [MUSIC DRIVE] te kiezen en druk vervolgens op de knop.
- Draai de volumeknop om [DRIVE CHANGE] te kiezen en druk vervolgens op de knop.  
Het volgende station ([DRIVE 1] tot [DRIVE 4]) wordt automatisch gekozen en de weergave start.
- Herhaal stappen 1 tot 4 om de volgende drives te kiezen.
- Houd Q/5 even ingedrukt om te voltooien.

Druk op Q/5 om naar het voorgaande instelonderdeel terug te keren.

### Selecteer een bestand om af te spelen

#### Uit een map of lijst

- 1 Druk op **Q/↵**.
- 2 Draai de volumeknop om een map/lijst te kiezen en druk vervolgens op de knop.
- 3 Draai de volumeknop om een bestand te kiezen en druk vervolgens op de knop.  
Het geselecteerde bestand wordt afgespeeld.

#### Snelzoeken (alleen van toepassing op USB-bron)

U kunt indien u veel bestanden heeft, snel het gewenste bestand opzoeken.

- 1 Druk op **Q/↵**.
- 2 Draai de volumeknop om een map/lijst te kiezen en druk vervolgens op de knop.
- 3 Draai de volumeknop snel om de lijst snel te doorlopen.
- 4 Draai de volumeknop om een bestand te kiezen en druk vervolgens op de knop.  
Het geselecteerde bestand wordt afgespeeld.

#### Verspringen en zoeken (alleen van toepassing voor iPod USB-bron en iPod BT-bron)

Als u veel bestanden in de geselecteerde lijst heeft, kunt u het volgende uitvoeren om een bestand te zoeken door met een snelheid geselecteerd in [SKIP SEARCH] door de lijst te bladeren.

- 1 Druk op **Q/↵**.
- 2 Draai de volumeknop om een lijst te selecteren en druk vervolgens op de knop.
- 3 Druk op **⏪/⏩** om met een vooraf ingestelde zoekratio te zoeken.
  - Door **⏪/⏩** ingedrukt te houden wordt er ongeacht de instellingen van [SKIP SEARCH] met een snelheid van 10% gezocht.
- 4 Draai de volumeknop om een bestand te kiezen en druk vervolgens op de knop.  
Het geselecteerde bestand wordt afgespeeld.

#### [SKIP SEARCH] instelling

- 1 Druk op de volumeknop om [FUNCTION] op te roepen.
- 2 Draai de volumeknop om [USB] te kiezen en druk vervolgens op de knop.
- 3 Draai de volumeknop om [SKIP SEARCH] te kiezen en druk vervolgens op de knop.
- 4 Draai aan de volumeknop om de zoekratio te selecteren en druk vervolgens op de knop.  
[0.5%] (basisinstelling)/[1%]/[5%]/[10%]  
De zoekratio wordt als een percentage van het totaal aantal bestanden getoond.
- 5 Houd **Q/↵** even ingedrukt om te voltooien.

#### Zoeken op alfabet (alleen van toepassing voor iPod USB-bron en iPod BT-bron)

U kunt een bestand ook aan de hand van de eerste letter of teken van de naam opzoeken.

- 1 Druk op **Q/↵**.
- 2 Draai de volumeknop om een lijst te selecteren en druk vervolgens op de knop.
- 3 Verdraai de volumeknop snel voor het activeren van zoeken met tekens.
- 4 Draai de volumeknop om het teken te kiezen.
  - Als u wilt zoeken naar een ander teken dan A tot Z en 0 tot 9, kiest u "\*".
- 5 Druk op **⏪/⏩** om de invoerpositie te veranderen.
  - U kunt maximaal 3 tekens (letters) invoeren.
- 6 Druk op de volumeknop om het zoeken te starten.
- 7 Draai de volumeknop om een bestand te kiezen en druk vervolgens op de knop.  
Het geselecteerde bestand wordt afgespeeld.

- Druk op 5 om weer terug naar de basismap/het eerste bestand/het eerste menu te gaan. (Niet van toepassing op de BT AUDIO bron.)
- Druk op **Q/↵** om naar het voorgaande instelonderdeel terug te keren.
- Houd **Q/↵** even ingedrukt om te annuleren.

## AUX

U kunt naar muziek luisteren van een draagbare audiospeler via de aux-ingangs aansluiting.

### Vorbereiding:

Kies [ON] voor [BUILT-IN AUX] in [SOURCE SELECT]. (Pagina 5)

### Starten van weergave

- 1 Verbind een draagbare audiospeler (los verkrijgbaar).

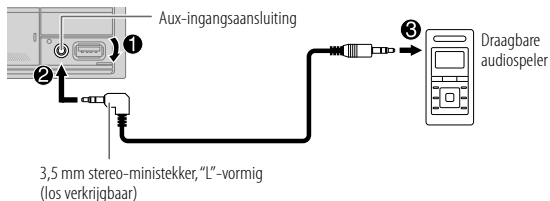

- 2 Druk herhaaldelijk op SRC om AUX te kiezen.
- 3 Schakel de draagbare audiospeler in en start de weergave.

### Stel de naam van het externe apparaat in

Tijdens het luisteren naar een draagbare audiospeler die met het toestel is verbonden...

- 1 Druk op de volumeknop om [FUNCTION] op te roepen.
- 2 Draai de volumeknop om [SYSTEM] te kiezen en druk vervolgens op de knop.
- 3 Draai de volumeknop om [AUX NAME SET] te kiezen en druk vervolgens op de knop.
- 4 Draai de volumeknop om een onderdeel te kiezen en druk vervolgens op de knop.  
[AUX] (basisinstelling)/[DVD]/[PORTABLE]/[GAME]/[VIDEO]/[TV]
- 5 Houd even ingedrukt om te voltooien.

Druk op om naar het voorgaande instelonderdeel terug te keren.

## KENWOOD Remote app

U kunt de KENWOOD autoreceiver bedienen vanaf een iPhone/iPod touch (via Bluetooth of via de USB-aansluiting) of Android apparaat (via Bluetooth) gebruikmakende van de applicatie KENWOOD Remote.

- Ga voor meer informatie naar <<https://www.kenwood.com/cs/ce/>>.

### Vorbereiding:

Installeer de laatste versie van de KENWOOD Remote app op uw apparaat alvorens de verbinding te maken.

### Start het gebruik van de KENWOOD Remote app

- 1 Start de KENWOOD Remote-app op uw apparaat.
- 2 Verbind uw apparaat.
  - Voor Android apparaten:  
Koppel het Android-apparaat via Bluetooth met dit apparaat. (Pagina 13)
  - Voor iPhone/iPod touch:  
Verbind de iPhone/iPod touch via de USB-aansluiting. (Pagina 8) (of)  
Koppel de iPhone/iPod touch via Bluetooth met dit apparaat. (Pagina 13) (Zorg dat de USB-poort niet is verbonden met een apparaat.)
- 3 Selecteer het apparaat dat u wilt gebruiken in het [FUNCTION]-menu. Zie het volgende "Instellingen voor gebruik van de KENWOOD Remote toepassing".  
[ANDROID] is de standaardinstelling. Om iPhone/iPod touch te gebruiken, selecteert u [YES] voor [IOS].

### Instellingen voor gebruik van de KENWOOD Remote toepassing

- 1 Druk op de volumeknop om [FUNCTION] op te roepen.
- 2 Draai de volumeknop om een onderdeel te kiezen (pagina 12) en druk vervolgens op de knop.
- 3 Herhaal stap 2 totdat het gewenste onderdeel is gekozen of geactiveerd.
- 4 Houd even ingedrukt om te voltooien.

Druk op om naar het voorgaande instelonderdeel terug te keren.

Basisinstelling: [XX]

<b>[REMOTE APP]</b>	
<b>[SELECT]</b>	Kies het apparaat ([IOS] of [ANDROID]) voor het gebruik van de app.
<b>[IOS]</b>	<p><b>[YES]:</b> Kies van de iPhone/iPod touch voor het gebruik van de app via Bluetooth of indien deze is verbonden met de USB-ingangsaansluiting. ; <b>[NO]:</b> Geannuleerd. Als <b>[IOS]</b> is geselecteerd, selecteert u iPod BT-bron (of iPod USB-bron als uw iPhone/iPod touch is aangesloten via de USB-aansluiting) om de app te activeren.</p> <ul style="list-style-type: none"> <li>De verbinding van de app wordt onderbroken of ontkoppeld indien:           <ul style="list-style-type: none"> <li>U van de iPod BT bron naar een andere weergavebron overschakelt die via de USB-ingangsaansluiting is verbonden.</li> <li>U van de iPod USB bron naar de iPod BT bron overschakelt.</li> </ul> </li> </ul>
<b>[ANDROID]</b>	<p><b>[YES]:</b> Kies van de Android-apparaten voor gebruik van de app via Bluetooth. ; <b>[NO]:</b> Geannuleerd.</p>
<b>[ANDROID LIST]</b>	<p>Kiezen van de Android-apparaten voor gebruik van de lijst.</p> <ul style="list-style-type: none"> <li>Verschijnt alleen wanneer <b>[ANDROID]</b> of <b>[SELECT]</b> op <b>[YES]</b> is gesteld.</li> </ul>
<b>[STATUS]</b>	<p>Toont de status van het gekozen apparaat.</p> <p><b>[IOS CONNECTED]:</b> U kunt de app gebruiken met de iPhone/iPod touch die via Bluetooth of de USB-ingangsaansluiting is verbonden.</p> <p><b>[IOS NOT CONNECTED]:</b> Er is geen iOS apparaat verbonden voor het gebruik van de app.</p> <p><b>[ANDROID CONNECTED]:</b> U kunt de app gebruiken met de Android-apparaten die via Bluetooth is verbonden.</p> <p><b>[ANDROID NOT CONNECTED]:</b> Er is geen Android apparaat verbonden voor het gebruik van de app.</p>

## Bluetooth®

- Afhankelijk van de Bluetooth-versie, het besturingssysteem en de firmwareversie van uw mobiele telefoon, werken Bluetooth-functies mogelijk niet met dit apparaat.
- Zorg dat u de Bluetooth-functie van het apparaat inschakelt om de volgende bedieningen uit te voeren.
- De signaalcondities verschillen afhankelijk van de omgeving.

### Bluetooth — Verbinding

#### Ondersteunde Bluetooth profielen

- Hands-Free Profile (HFP)
- Advanced Audio Distribution Profile (A2DP)
- Audio/Video Remote Control Profile (AVRCP)
- Serial Port Profile (SPP)
- Phonebook Access Profile (PBAP)

#### Ondersteunde Bluetooth coderingen

- Sub Band Codec (SBC)
- Advanced Audio Coding (AAC)

### Verbind de microfoon

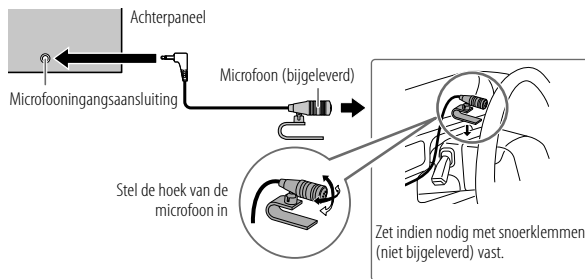

## Een Bluetooth apparaat voor het eerst koppelen en verbinden

- 1 Druk op **SRC** om het toestel in te schakelen.
- 2 Zoek en selecteer de naam van uw receiver ("DPX-M3300BT") op het Bluetooth-apparaat.  
"PAIRING" → "PASS XXXXXX" → "Naam van toestel" → "PRESS" → "VOLUME KNOB" verschijnt op het display.
  - Met bepaalde Bluetooth apparaten moet u mogelijk direct na het zoeken de PIN-code (persoonlijk identificatienummer) invoeren.
- 3 Druk op de volumeknop om het koppelen te starten.  
"PAIRING OK" verschijnt wanneer het koppelen is voltooid.

Nadat het koppelen eenmaal is uitgevoerd, wordt de Bluetooth verbinding automatisch gemaakt.

- "BT 1" en/of "BT 2" indicator(s) licht(en) op het displayvenster op.
- Afhankelijk van de instellingen voor [BATT/SIGNAL] (pagina 15), worden de sterkte van de batterij en het signaal van het aangesloten apparaat getoond op het aanvullende beeldscherm (pagina 28).
- Dit toestel ondersteunt Secure Simple Pairing (SSP).
- U kunt in totaal maximaal vijf apparaten registreren (koppelen).
- Nadat het koppelen is voltooid, blijft het Bluetooth apparaat geregistreerd in het toestel, zelfs wanneer u het toestel terugstelt. Zie [DEVICE DELETE] op pagina 16 om het gekoppelde apparaat te koppelen.
- Tegelijkertijd kunnen er maximaal twee Bluetooth telefoons en één Bluetooth audio-apparaat worden verbonden. Zie [PHONE SELECT] of [AUDIO SELECT] in [BT MODE] om het geregistreerde apparaat te verbinden of de verbinding ermee te verbreken. (Pagina 16)  
Tijdens de BT AUDIO bron, kunt u echter vijf Bluetooth audio-apparaten verbinden en tussen deze vijf apparaten schakelen. (Pagina 17, 18)
- Bepaalde Bluetooth apparaten worden niet automatisch na het koppelen met het toestel verbonden. Verbind het apparaat dan handmatig met het toestel.
- Zie de gebruiksaanwijzing van het Bluetooth apparaat voor meer informatie.

## Automatisch koppelen

Wanneer u een iPhone/iPod touch aansluit op de USB-ingang, wordt het koppelingsverzoek (via Bluetooth) automatisch geactiveerd als [AUTO PAIRING] op [ON] is ingesteld. (Pagina 16)

Druk éénmaal op de volumeknop om te koppelen nadat u de apparaatnaam heeft bevestigd.

## Bluetooth — Mobile telefoon

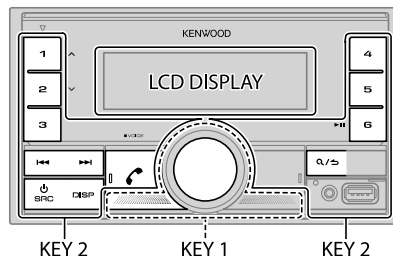

## Ontvangst van een gesprek

Wanneer een gesprek binnenkomt:









- Zone [KEY 1] en zone [KEY 2] lichten op in groen en knipperen.
- Het toestel beantwoordt automatisch het gesprek wanneer [AUTO ANSWER] op een geselecteerde tijd is ingesteld. (Pagina 15)

Tijdens een gesprek:

- Zone [LCD DISPLAY] gaat branden overeenkomstig de instellingen voor [COLOR SELECT] (pagina 23) terwijl zone [KEY 1] en zone [KEY 2] in groen oplichten.
- Bluetooth wordt verbroken wanneer u het toestel uitschakelt.

## Bluetooth®

De volgende bediening is mogelijk verschillend of niet beschikbaar afhankelijk van de telefoon die u heeft verbonden.

Voor het	Op het voorpaneel
Eerste binnenkomende gesprek...	
Beantwoorden van een gesprek	Druk op  , de volumeknop of op een van de cijfertoetsen (1 tot 6).
Negeren van een gesprek	Druk op 
Beëindigen van een gesprek	Druk op 
Tijdens het beantwoorden van het eerst binnenkomende gesprek...	
Een ander binnenkomend gesprek beantwoorden het huidige gesprek in de wacht zetten	Druk op 
Negeren van een ander binnenkomend gesprek	Druk op 
Gedurende twee actieve gesprekken...	
Stoppen van het huidige gesprek en activeren van het gesprek dat in de wacht is gezet	Druk op 
Overschakelen tussen het huidige gesprek en het in de wacht gezette gesprek	Druk op 
Instellen van het volume van de telefoon*1 [00] tot [35] (Basisinstelling: [15])	Verdraai de volumeknop tijdens het gesprek.
Afwisselend schakelen tussen hands-free en privégesprek*2	Druk tijdens een gesprek op 

\*1 Deze instelling heeft geen effect op het volume van andere bronnen.

\*2 De bedieningen zijn mogelijk anders afhankelijk van de verbonden Bluetooth apparaat.

## ■ Verbeteren van de stemkwaliteit

Tijdens een telefoongesprek...

- 1 Druk op de volumeknop om [FUNCTION] op te roepen.
- 2 Draai de volumeknop om een onderdeel te kiezen (zie de volgende tabel), en druk vervolgens op de knop.
- 3 Herhaal stap 2 totdat het gewenste onderdeel is gekozen of geactiveerd.
- 4 Houd  even ingedrukt om te voltooien.



Druk op  om naar het voorgaande instelonderdeel terug te keren.

Basisinstelling: [XX]

[MIC GAIN]	[LEVEL -10] tot [LEVEL +10] ([LEVEL -4]): De gevoeligheid van de microfoon wordt hoger naarmate het nummer hoger wordt.
[NR LEVEL]	[LEVEL -5] tot [LEVEL +5] ([LEVEL 0]): Stel het ruisreductieniveau in zodat de ruis tijdens een telefoongesprek minimaal is.
[ECHO CANCEL]	[LEVEL -5] tot [LEVEL +5] ([LEVEL 0]): Stel de vertragingstijd voor echo-annulering in totdat de laatste echo wordt gehoord tijdens een telefoongesprek.

- Gesprekswaarde kan afhankelijk zijn van de mobiele telefoon.

## ■ Maak de instelling voor ontvangst van een gesprek

- 1 Druk op  om de Bluetooth functie te activeren.
- 2 Draai de volumeknop om een onderdeel te kiezen (pagina 15) en druk vervolgens op de knop.
- 3 Herhaal stap 2 totdat het gewenste onderdeel is gekozen of geactiveerd.
- 4 Houd  even ingedrukt om te voltooien.

Druk op  om naar het voorgaande instelonderdeel terug te keren.





Basisinstelling: [XX]

[SETTINGS]	
[AUTO ANSWER]	[1] tot [30]: Het toestel beantwoordt het binnenkomende gesprek automatisch binnen de gekozen tijd (in seconden). ; [OFF]: Geannuleerd.
[BATT/SIGNAL]*	[AUTO]: Toont de kracht van de batterij en het signaal op het aanvullende beeldscherm (pagina 28) wanneer het toestel een Bluetooth apparaat herkent en het Bluetooth apparaat wordt verbonden. ; [OFF]: Geannuleerd.

\* De functionaliteit is afhankelijk van het soort telefoon.

## Bellen

U kunt bellen met gebruik van de geschiedenis van gesprekken, het telefoonboek of gewoon het intoetsen van het nummer. Het bellen met een stemcommando is tevens mogelijk indien uw mobiele telefoon daarvoor geschikt is.



- 1 Druk op  om de Bluetooth functie te activeren.**  
“(Naam van eerste apparaat)” verschijnt.
  - Indien twee Bluetooth telefoons zijn verbonden, drukt u nogmaals op  om naar de andere telefoon over te schakelen.  
“(Naam van tweede apparaat)” verschijnt.
- 2 Draai de volumeknop om een onderdeel te kiezen (zie de volgende tabel), en druk vervolgens op de knop.**
- 3 Herhaal stap 2 totdat het gewenste onderdeel is gekozen/geactiveerd of volg de aanwijzingen voor het geselecteerde onderdeel.**
- 4 Houd  /  even ingedrukt om te voltooien.**

Druk op  /  om naar het voorgaande instelonderdeel terug te keren.



[CALL HISTORY]	(Alleen beschikbaar wanneer de aangesloten telefoon voor PBAP geschikt is.) <ol style="list-style-type: none"> <li><b>1</b> Druk op de volumeknop om een naam of telefoonnummer te kiezen.                     <ul style="list-style-type: none"> <li>• “INCOMING,” “OUTGOING” of “MISSED” verschijnt onder op het display om de voorgaande telefoonstatus aan te geven.</li> <li>• Druk op DISP om de displaycategorie (NUMBER of NAME) te veranderen.</li> <li>• “NO DATA” verschijnt indien er geen geschiedenis of gebeld nummer van gesprekken is.</li> </ul> </li> <li><b>2</b> Druk op de volumeknop om te bellen.</li> </ol>
----------------	---

## [PHONE BOOK]

(Alleen beschikbaar wanneer de aangesloten telefoon voor PBAP geschikt is.)

- 1** Verdraai de volumeknop snel voor het invoeren van de letterzoekfunctie (indien er veel gegevens in het telefoonboek zijn).  
Het eerste menu (ABCDEFGHIJK) verschijnt.
  - Druk op 1  / 2  om naar het volgende menu (LMNOPQRSTUVWXYZ) te gaan.
  - Draai voor het kiezen van het eerste teken de volumeknop of druk op  /  en druk op de knop.
  - Kies “1” voor het zoeken met nummer en “\*” voor het zoeken met symbolen.
- 2** Draai de volumeknop om een naam te kiezen en druk vervolgens op de knop.
- 3** Draai de volumeknop om een telefoonnummer te kiezen en druk vervolgens op de knop om te bellen.
  - Om met dit apparaat gebruik te maken van het telefoonboek, dient u toegang tot uw smartphone toe te staan. Afhankelijk van de verbonden telefoon kan het proces verschillen.
  - De contacten worden gegroepeerd als: HOME, OFFICE, MOBILE, OTHER, GENERAL.
  - Dit toestel kan alleen letters zonder accenten tonen. (“Ú” verschijnt bijvoorbeeld als “U”).

## [NUMBER DIAL]

- 1** Draai de volumeknop om een nummer (0 tot 9) of teken (\*, #, +) te kiezen.
- 2** Druk op  /  om de invoerpositie te verplaatsen.  
Herhaal stappen 1 en 2 totdat het gehele telefoonnummer is ingevoerd.
- 3** Druk op de volumeknop om te bellen.

## [VOICE]

Zeg de naam van een persoon die u wilt bellen of gebruik telefoonfuncties door een stemcommando te geven. (Zie tevens “Bellen met gebruik van stemherkenning” op pagina 16.)

[LOW]/[MID]/[FULL]: Toont de sterkte van de batterij.\*

[NO SIGNAL]/[LOW]/[MID]/[MAX]: Toont de sterkte van het huidige ontvangen signaal.\*

\* De functionaliteit is afhankelijk van het soort telefoon.

### Bellen met gebruik van stemherkenning

- 1 Houd  VOICE even ingedrukt om de stemherkenning van de aangesloten telefoon te activeren.
  - 2 Zeg de naam van een persoon die u wilt bellen of gebruik telefoonfuncties door een stemcommando te geven.
- De ondersteunde stemherkenningsfuncties verschillen per telefoon. Zie de gebruiksaanwijzing van de aangesloten telefoon voor details.

### Opslaan van een contact in het geheugen

U kunt maximaal 6 nummers onder de cijfertoetsen (1 tot 6) vastleggen.



- 1 Druk op  om de Bluetooth functie te activeren.
- 2 Draai de volumeknop om [CALL HISTORY], [PHONE BOOK] of [NUMBER DIAL] te kiezen en druk vervolgens op de knop.
- 3 Draai de volumeknop om een contact te kiezen of een telefoonnummer in te voeren.  
Druk nadat een contact is gekozen op de volumeknop om het telefoonnummer te tonen.
- 4 Houd een van de cijfertoetsen (1 tot 6) even ingedrukt.  
"STORED" verschijnt wanneer het contact is opgeslagen.

Om een contactpersoon uit het vooringestelde geheugen te wissen, selecteert u [NUMBER DIAL] in stap 2, slaat u een blanco nummer op in stap 3 en gaat u verder naar stap 4.

### Plaats een oproep naar een geregistreerd nummer



- 1 Druk op  om de Bluetooth functie te activeren.
- 2 Druk op een van de cijfertoetsen (1 tot 6).
- 3 Druk op de volumeknop om te bellen.  
"NO MEMORY" verschijnt indien er geen contactpersoon is vastgelegd.

### Bluetooth functie-instellingen

- 1 Druk op de volumeknop om [FUNCTION] op te roepen.
- 2 Draai de volumeknop om een onderdeel te kiezen (zie de volgende tabel), en druk vervolgens op de knop.
- 3 Herhaal stap 2 totdat het gewenste onderdeel is gekozen/geactiveerd of volg de aanwijzingen voor het geselecteerde onderdeel.
- 4 Houd  /  even ingedrukt om te voltooien.

Druk op  /  om naar het voorgaande instelonderdeel terug te keren.

Basisinstelling: [XX]

[BT MODE]	
[PHONE SELECT]	Kiezen van de telefoon of het audiotoeelst die/dat u wilt verbinden of ontkoppelen. "X" verschijnt voor het apparaatnaam wanneer een verbinding is gemaakt.
[AUDIO SELECT]	"▷" verschijnt voor het huidige spelende audio-apparaat. • U kunt maximaal twee Bluetooth-telefoons en één Bluetooth-audiospeler per keer verbinden.
[DEVICE DELETE]	<ol style="list-style-type: none"><li>1 Draai de volumeknop om het te wissen apparaat te kiezen en druk vervolgens op de knop.</li><li>2 Draai de volumeknop om [YES] of [NO] te kiezen en druk vervolgens op de knop.</li></ol>
[PIN CODE EDIT] (0000)	Verandert de PIN-code (maximaal 6 cijfers). <ol style="list-style-type: none"><li>1 Draai de volumeknop om een nummer te kiezen.</li><li>2 Druk op  /  om de invoerpositie te verplaatsen. Herhaal stappen 1 en 2 totdat de gehele PIN-code is ingevoerd.</li><li>3 Druk op de volumeknop om te bevestigen.</li></ol>
[RECONNECT]	[ON]: Het apparaat wordt automatisch weer verbonden wanneer het laatst verbonden Bluetooth-apparaat zich binnen het bereik voor verbinding bevindt.; [OFF]: Geannuleerd.
[AUTO PAIRING]	[ON]: Het apparaat wordt automatisch gekoppeld met het ondersteunde Bluetooth-apparaat (iPhone/iPod touch) wanneer het wordt aangesloten via de USB-aansluiting. Afhankelijk van het besturingssysteem van het aangesloten apparaat werkt deze functie mogelijk niet.; [OFF]: Geannuleerd.



## Bluetooth®

[INITIALIZE]

[YES]: Terugstellen van alle Bluetooth instellingen (inclusief opgeslagen koppeling, telefoonboek, etc.); [NO]: Geannuleerd.

### Bluetooth testfunctie

U kunt de verbinding van het ondersteunde profiel tussen het Bluetooth apparaat en het toestel controleren.

- Controleer of er geen Bluetooth apparaat is gekoppeld.

#### 1 Houd even ingedrukt.

"PLEASE PAIR YOUR PHONE PIN 0000" verschijnt op het display.

#### 2 Zoek en selecteer de naam van uw receiver ("DPX-M3300BT") op het Bluetooth-apparaat.

#### 3 Bedien het Bluetooth apparaat om het koppelen te bevestigen.

"TESTING" knippert op het display.

### Het verbindingresultaat (OK of NG) verschijnt na de test.

PAIRING: Koppelingsstatus

HF CNT: Hands-Free Profile (HFP) compatibiliteit

AUD CNT: Advanced Audio Distribution Profile (A2DP) compatibiliteit

PB DL: Phonebook Access Profile (PBAP) compatibiliteit

Houd  SRC even ingedrukt om het toestel uit te schakelen en de testfunctie te annuleren.

## Bluetooth — Audio

- De bediening en display-aanduidingen verschillen mogelijk afhankelijk van de verbonden apparatuur.
- Afhankelijk van het aangesloten apparaat is het mogelijk dat sommige functies niet werken op uw apparaat.

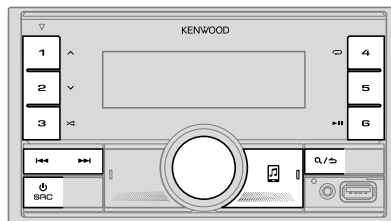

Tijdens de BT AUDIO bron, kunt u vijf Bluetooth audio-apparaten verbinden en tussen deze vijf apparaten schakelen.

### Luister naar de audiospeler via Bluetooth

- 1 Druk herhaaldelijk op  SRC om BT AUDIO te kiezen.
  - Druk op  en voer BT AUDIO direct in.
- 2 Bedien de audiospeler via Bluetooth om het afspelen te starten.

#### Voor het

#### Op het voorpaneel

Afspelen/pauzeren

Druk op 6 .

Kiezen van een groep of map

Druk op 1  / .

Achterwaarts verspringen/  
Voorwaarts verspringen

Druk op  / .

Snel achterwaarts/Snel  
voorwaarts

Houd  /  even ingedrukt.

## Bluetooth®

Voor het	Op het voorpaneel
Afspelen herhalen	Druk herhaaldelijk op 4  [ALL REPEAT]/[FILE REPEAT]/[GROUP REPEAT]/ [REPEAT OFF]
Willekeurig afspelen	Houd 3  even ingedrukt om [ALL RANDOM] of [GROUP RANDOM] te kiezen. • Druk op 3  om [RANDOM OFF] te kiezen.
Kies een bestand uit een map/ lijst	Zie "Selecteer een bestand om af te spelen" op pagina 10.
Schakelen tussen verbonden Bluetooth audio-apparaten	Druk op 5. (Door een druk op de "Play (weergavetoets)" van het aangesloten apparaat zelf, kunt u tevens de geluidsweggeve van het apparaat veranderen.)

## Luisteren naar een iPod/iPhone via Bluetooth

U kunt naar de liederen op de iPod/iPhone via Bluetooth met dit toestel luisteren.

Druk herhaaldelijk op  om iPod BT te kiezen.

- U kunt de iPod/iPhone op dezelfde manier bedienen als met een iPod/iPhone die via de USB-ingangsaansluiting is verbonden. (Pagina 8)
- Indien u een iPod/iPhone met de USB-ingangsaansluiting verbindt tijdens het luisteren naar de iPod BT-bron, verandert de bron automatisch naar iPod USB-bron.  
Druk op  om iPod BT-bron te kiezen indien het apparaat nog via Bluetooth is verbonden.

## Audio-instellingen

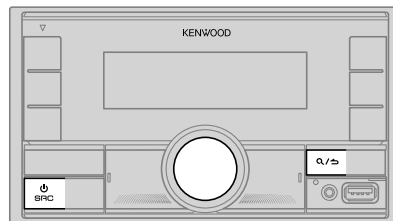

- 1 Druk op de volumeknop om [FUNCTION] op te roepen.
- 2 Draai de volumeknop om een onderdeel te kiezen (zie de volgende tabel), en druk vervolgens op de knop.
- 3 Herhaal stap 2 totdat het gewenste onderdeel is gekozen of geactiveerd.
- 4 Houd  even ingedrukt om te voltooien.

Druk op  om naar het voorgaande instelonderdeel terug te keren.

Basisinstelling: [XX]

[AUDIO CONTROL]	
[SUB-W LEVEL]	[LEVEL -50] tot [LEVEL +10] ([LEVEL 0]): Instellen van het subwooferuitgangsniveau.
[EASY EQ]	Leg uw eigen geluidsinstellingen vast. <ul style="list-style-type: none"><li>• De instellingen worden opgeslagen naar [USER] in [PRESET EQ].</li><li>• De gemaakte instellingen hebben mogelijk invloed op de huidige instellingen voor [MANUAL EQ].</li></ul>
[SW]:	[LEVEL -50] tot [LEVEL +10] (Basisinstelling: [LEVEL 0])
[BASS]:	[LEVEL -9] tot [LEVEL +9] [LEVEL 0]
[MID]:	[LEVEL -9] tot [LEVEL +9] [LEVEL 0]
[TRE]:	[LEVEL -9] tot [LEVEL +9] [LEVEL 0]

## Audio-instellingen

<b>[MANUAL EQ]</b>	<p>Past uw eigen geluidsinstellingen voor elke bron aan.</p> <ul style="list-style-type: none"> <li>De instellingen worden opgeslagen naar <b>[USER]</b> in <b>[PRESET EQ]</b>.</li> <li>De gemaakte instellingen hebben mogelijk invloed op de huidige instellingen voor <b>[EASY EQ]</b>.</li> </ul>	
<b>[62.5HZ]</b>	<b>[LEVEL]</b>	<b>[LEVEL -9]</b> tot <b>[LEVEL +9]</b> ( <b>[LEVEL 0]</b> ): Instellen van het vast te leggen niveau voor iedere bron. (Kies alvorens de instelling te maken eerst de gewenste bron.)
	<b>[BASS EXTEND]</b>	<b>[ON]</b> : Activeren van verlengde lage tonen. ; <b>[OFF]</b> : Geannuleerd.
<b>[100HZ]/[160HZ]/ [250HZ]/[400HZ]/ [630HZ]/[1KHZ]/ [1.6KHZ]/[2.5KHZ]/ [4KHZ]/[6.3KHZ]/ [10KHZ]/[16KHZ]</b>	<b>[LEVEL -9]</b> tot <b>[LEVEL +9]</b> ( <b>[LEVEL 0]</b> ): Instellen van het vast te leggen niveau voor iedere bron. (Kies alvorens de instelling te maken eerst de gewenste bron.)	
<b>[Q FACTOR]</b>	<b>[1.35]/[1.50]/[2.00]</b> : Instellen van de kwaliteitsfactor.	
<b>[PRESET EQ]</b>	<p><b>[NATURAL]/[ROCK]/[POPS]/[EASY]/[TOP40]/[JAZZ]/[POWERFUL]/[USER]</b>: Kiezen van een geschikte, vooringestelde equalizer voor het muziekgenre.</p> <ul style="list-style-type: none"> <li>Als de demonstratie wordt geactiveerd (<b>[ON]</b>) is aanvankelijk geselecteerd, pagina 23), wordt <b>[ROCK]</b> automatisch geselecteerd als de <b>[PRESET EQ]</b>. <ul style="list-style-type: none"> <li>Als u <b>[DEMO MODE]</b> instelt op <b>[OFF]</b> (pagina 23), wordt <b>[NATURAL]</b> geselecteerd als de standaardinstelling voor <b>[PRESET EQ]</b>.</li> </ul> </li> </ul> <p>(Kies <b>[USER]</b> voor gebruik van de instellingen die met <b>[EASY EQ]</b> of <b>[MANUAL EQ]</b> zijn gemaakt.)</p>	
<b>[BASS BOOST]</b>	<b>[LEVEL 1]</b> tot <b>[LEVEL 5]</b> : Kiezen van het gewenste versterkingsniveau voor de lage tonen. ; <b>[OFF]</b> : Geannuleerd.	
<b>[LOUDNESS]</b>	<b>[LEVEL 1]/[LEVEL 2]</b> : Selecteert de gewenste lage of hoge frequenties boost voor een goed gebalanceerd geluid bij een laag volume. ; <b>[OFF]</b> : Geannuleerd.	
<b>[SUBWOOFER SET]</b>	<b>[ON]</b> : Activeren van de subwooferuitgang. ; <b>[OFF]</b> : Geannuleerd.	
<b>[FADER]</b>	(Niet van toepassing indien 3-weg crossover is gekozen.) (Pagina 6) <b>[R15]</b> tot <b>[F15]</b> ( <b>[0]</b> ): Instellen van de weergavebalans tussen de voor- en achterluidspreker.	
<b>[BALANCE]</b>	<b>[L15]</b> tot <b>[R15]</b> ( <b>[0]</b> ): Instellen van het weergavebalans tussen de linker- en rechterluidspreker.	
<b>[VOLUME OFFSET]</b>	<b>[-15]</b> tot <b>[+6]</b> ( <b>[0]</b> ): Stelt het initiële volumeniveau van elke bron van te voren in door te vergelijken met het FM-volumeniveau. (Kies alvorens de instelling te maken eerst de gewenste bron.)	
<b>[SOUND EFFECT]</b>		
<b>[SOUND RECNRSTR]</b> (Geluidreconstructie)	(Niet van toepassing op de RADIO bron en AUX bron.) <b>[ON]</b> : Er wordt een compensatie voor de hoge frequentiecomponenten gemaakt en de verhogingstijd van de golfvorming die met het comprimeren van audiodata verloren gaat wordt hersteld voor een realistisch geluid. ; <b>[OFF]</b> : Geannuleerd.	
<b>[SPACE ENHANCE]</b>	(Niet van toepassing op de RADIO bron.) <b>[SMALL]/[MEDIUM]/[LARGE]</b> : Het ruimtelijk geluid wordt virtueel verbeterd. ; <b>[OFF]</b> : Geannuleerd.	
<b>[SND REALIZER]</b>	<b>[LEVEL 1]/[LEVEL 2]/[LEVEL 3]</b> : Het geluid wordt virtueel realistischer. ; <b>[OFF]</b> : Geannuleerd.	
<b>[STAGE EQ]</b>	<b>[LOW]/[MIDDLE]/[HIGH]</b> : De positionering van het geluid van de luidsprekers wordt virtueel ingesteld. ; <b>[OFF]</b> : Geannuleerd.	
<b>[DRIVE EQ]</b>	<b>[ON]</b> : De frequentie wordt versterkt zodat lawaai van buiten de auto of van de banden van de auto wordt gereduceerd. ; <b>[OFF]</b> : Geannuleerd.	
<b>[SPEAKER SIZE]</b>	Afhankelijk van het gekozen type voor crossover (zie "Veranderen van het type voor crossover" op pagina 6), verschijnen de 2-weg crossover of 3-weg crossover instelbare onderdelen. (Zie "Crossover-instellingen" op pagina 20.) 2-weg crossover is de standaardinstelling.	
<b>[X ' OVER]</b>		
<b>[DTA SETTINGS]</b>	Voor instellingen, zie "Digital Time Alignment instellingen" op pagina 21.	
<b>[CAR SETTINGS]</b>		

- Voor 2-weg crossover: **[SUB-W LEVEL]/[SUBWOOFER SET]** is alleen kiesbaar wanneer **[SWITCH PREOUT]** op **[SUBWOOFER]** is gesteld. (Pagina 5)
- [SUB-W LEVEL]** is alleen kiesbaar wanneer **[SUBWOOFER SET]** op **[ON]** is gesteld.

## Audio-instellingen

### Crossover-instellingen

Hieronder vindt u de instelbare onderdelen voor 2-weg crossover en 3-weg crossover.

#### SPEAKER SIZE

Kies in overeenstemming met het formaat van de aangesloten luidsprekers voor een optimaal geluid.

- De instellingen voor de frequentie en helling worden automatisch gemaakt voor de crossover van de gekozen luidspreker.
- Als [NONE] is geselecteerd voor de volgende luidspreker in [SPEAKER SIZE], is de [X' OVER]-instelling van de geselecteerde luidspreker niet beschikbaar.
  - 2-weg crossover: [TWEETER] van [FRONT]/[REAR]/[SUBWOOFER]
  - 3-weg crossover: [WOOFER]

#### X' OVER (crossover)

- [FRQ]/[F-HPF FRQ]/[R-HPF FRQ]/[SW LPF FRQ]/[HPF FRQ]/[LPF FRQ]: Stel de crossover-frequentie voor de gekozen luidsprekers in (hoog-doorlaatfilter of laag-doorlaatfilter).  
Met [THROUGH] gekozen, worden alle signalen naar de gekozen luidsprekers gestuurd.
- [SLOPE]/[F-HPF SLOPE]/[R-HPF SLOPE]/[SW LPF SLOPE]/[HPF SLOPE]/[LPF SLOPE]: Stel de crossover-helling in.  
Alleen kiesbaar indien een andere instelling dan [THROUGH] is gekozen voor de crossover-frequentie.
- [SW LPF PHASE]/[PHASE]: Kies de fase van de luidsprekeruitgang in overeenstemming met de andere luidsprekeruitgang.
- [GAIN LEFT]/[GAIN RIGHT]/[F-HPF GAIN]/[R-HPF GAIN]/[SW LPF GAIN]/[GAIN]: Stel het uitgangsvolume van de gekozen luidspreker in.

### Instelbare onderdelen voor 2-weg crossover

[SPEAKER SIZE]		
[FRONT]	[SIZE]	[8CM]/[10CM]/[12CM]/[13CM]/[16CM]/[17CM]/[18CM]/[4×6]/[5×7]/[6×8]/[6×9]/[7×10]
	[TWEETER]	[SMALL]/[MIDDLE]/[LARGE]/[NONE] (niet verbonden)
[REAR]	[8CM]/[10CM]/[12CM]/[13CM]/[16CM]/[17CM]/[18CM]/[4×6]/[5×7]/[6×8]/[6×9]/[7×10]/[NONE] (niet verbonden)	
[SUBWOOFER]	[16CM]/[20CM]/[25CM]/[30CM]/[38CM OVER]/[NONE] (niet verbonden)	
[X' OVER]		
[TWEETER]	[FRQ]	[1KHZ]/[1.6KHZ]/[2.5KHZ]/[4KHZ]/[5KHZ]/[6.3KHZ]/[8KHZ]/[10KHZ]/[12.5KHZ]
	[GAIN LEFT]	[–8] tot [0]
	[GAIN RIGHT]	[–8] tot [0]
[FRONT HPF]	[F-HPF FRQ]	[30HZ]/[40HZ]/[50HZ]/[60HZ]/[70HZ]/[80HZ]/[90HZ]/[100HZ]/[120HZ]/[150HZ]/[180HZ]/[220HZ]/[250HZ]/[THROUGH]
	[F-HPF SLOPE]	[–6DB]/[–12DB]/[–18DB]/[–24DB]
	[F-HPF GAIN]	[–8] tot [0]
	[REAR HPF]	[R-HPF FRQ]
	[R-HPF SLOPE]	Configureer de instellingen voor de achterste luidsprekers op dezelfde wijze als de voorste luidsprekers.
	[R-HPF GAIN]	

## Audio-instellingen

[SUBWOOFER LPF]	[SW LPF FRQ]	[30HZ]/[40HZ]/[50HZ]/[60HZ]/[70HZ]/[80HZ]/[90HZ]/[100HZ]/[120HZ]/[150HZ]/[180HZ]/[220HZ]/[250HZ]/[THROUGH]
	[SW LPF SLOPE]	[−6DB]/[−12DB]/[−18DB]/[−24DB]
	[SW LPF PHASE]	[REVERSE] (180°)/[NORMAL] (0°)
	[SW LPF GAIN]	[−8] tot [0]

- [SUBWOOFER] van [SPEAKER SIZE] en [SUBWOOFER LPF] van [X'OVER] is alleen beschikbaar wanneer [SWITCH PREOUT] is ingesteld op [SUBWOOFER] (pagina 5) en [SUBWOOFER SET] is ingesteld op [ON] (pagina 19).

### Instelbare onderdelen voor 3-weg crossover

[SPEAKER SIZE]		
[TWEETER]	[SMALL]/[MIDDLE]/[LARGE]	
[MID RANGE]	[8CM]/[10CM]/[12CM]/[13CM]/[16CM]/[17CM]/[18CM]/[4×6]/[5×7]/[6×8]/[6×9]	
[WOOFER]	[16CM]/[20CM]/[25CM]/[30CM]/[38CM OVER]/[NONE] (niet verbonden)	
[X' OVER]		
[TWEETER]	[HPF FRQ]	[1KHZ]/[1.6KHZ]/[2.5KHZ]/[4KHZ]/[5KHZ]/[6.3KHZ]/[8KHZ]/[10KHZ]/[12.5KHZ]
	[SLOPE]	[−6DB]/[−12DB]
	[PHASE]	[REVERSE] (180°)/[NORMAL] (0°)
	[GAIN]	[−8] tot [0]

[MID RANGE]	[HPF FRQ]	[30HZ]/[40HZ]/[50HZ]/[60HZ]/[70HZ]/[80HZ]/[90HZ]/[100HZ]/[120HZ]/[150HZ]/[180HZ]/[220HZ]/[250HZ]/[THROUGH]
	[HPF SLOPE]	[−6DB]/[−12DB]
	[LPF FRQ]	[1KHZ]/[1.6KHZ]/[2.5KHZ]/[4KHZ]/[5KHZ]/[6.3KHZ]/[8KHZ]/[10KHZ]/[12.5KHZ]/[THROUGH]
	[LPF SLOPE]	[−6DB]/[−12DB]
	[PHASE]	[REVERSE] (180°)/[NORMAL] (0°)
	[GAIN]	[−8] tot [0]
[WOOFER]	[LPF FRQ]	[30HZ]/[40HZ]/[50HZ]/[60HZ]/[70HZ]/[80HZ]/[90HZ]/[100HZ]/[120HZ]/[150HZ]/[180HZ]/[220HZ]/[250HZ]/[THROUGH]
	[SLOPE]	[−6DB]/[−12DB]
	[PHASE]	[REVERSE] (180°)/[NORMAL] (0°)
	[GAIN]	[−8] tot [0]

- [WOOFER] van [SPEAKER SIZE] en [WOOFER] van [X'OVER] is alleen beschikbaar wanneer [SUBWOOFER SET] is ingesteld op [ON]. (Pagina 19)

### Digital Time Alignment instellingen

Digital Time Alignment stelt de vertragingstijd van de luidsprekeruitgang nauwkeurig en passend voor de omgeving van uw auto in.

- Voor meer informatie, zie "De vertragingstijd automatisch bepalen" op pagina 22.

## Audio-instellingen

### [DTA SETTINGS]

[POSITION]	Kiezen van uw luisterpositie (referentiepunt). [ALL]: Geen compensatie ; [FRONT RIGHT]: Rechtervoorstoel ; [FRONT LEFT]: Linkervoorstoel ; [FRONT ALL]: Voorstoelen • [FRONT ALL] wordt alleen getoond wanneer [2-WAY X'OVER] is gekozen. (Pagina 6)
[DISTANCE]	[0CM] tot [610CM]: Stel de afstand nauwkeurig af voor het compenseren. (Kies alvorens de instelling te maken eerst de gewenste luidspreker.)
[GAIN]	[-8DB] tot [0DB]: Stel het uitgangsvolume van de gekozen luidspreker nauwkeurig in. (Kies alvorens de instelling te maken eerst de gewenste luidspreker.)
[DTA RESET]	[YES]: Terugstellen van ([DISTANCE] en [GAIN]) van de gekozen [POSITION] naar de basisinstelling. ; [NO]: Geannuleerd.

### [CAR SETTINGS]

[CAR TYPE]	[COMPACT]/[FULL SIZE CAR]/[WAGON]/[MINIVAN]/[SUV]/ [MINIVAN(LONG)]: Kiezen van het merk van uw auto. ; [OFF]: Geen compensatie.
[R-SP LOCATION]	Kiezen van de plaats van de achterluidsprekers in uw auto voor het berekenen van de langste afstand tot de gekozen luisterpositie (referentiepunt). • [DOOR]/[REAR DECK]: Alleen kiesbaar wanneer [OFF], [COMPACT], [FULL SIZE CAR], [WAGON] of [SUV] voor [CAR TYPE] is gekozen. • [2ND ROW]/[3RD ROW]: Alleen kiesbaar wanneer [MINIVAN] of [MINIVAN(LONG)] voor [CAR TYPE] is gekozen.

- Kies de in te stellen luidspreker alvorens een instelling te maken voor [DISTANCE] en [GAIN] van [DTA SETTINGS]:

Indien 2-weg crossover is gekozen:

[FRONT LEFT]/[FRONT RIGHT]/[REAR LEFT]/[REAR RIGHT]/[SUBWOOFER]

- U kunt [REAR LEFT], [REAR RIGHT] en [SUBWOOFER] alleen kiezen indien een andere instelling dan [NONE] is gekozen voor [REAR] en [SUBWOOFER] van [SPEAKER SIZE]. (Pagina 20)

- [SUBWOOFER] kan alleen worden gekozen wanneer [SWITCH PREOUT] is ingesteld op [SUBWOOFER] (pagina 5) en [SUBWOOFER SET] is ingesteld op [ON] (pagina 19).

Indien 3-weg crossover is gekozen:

[TWEETER LEFT]/[TWEETER RIGHT]/[MID LEFT]/[MID RIGHT]/[WOOFER]

- U kunt [WOOFER] alleen kiezen indien een andere instelling dan [NONE] is gekozen voor [WOOFER] van [SPEAKER SIZE]. (Pagina 21)
- [R-SP LOCATION] van [CAR SETTINGS] kan alleen worden gekozen indien:
  - 2-weg crossover is gekozen. (Pagina 6)
  - Een andere instelling dan [NONE] is gekozen voor [REAR] van [SPEAKER SIZE]. (Pagina 20)

### De vertragingstijd automatisch bepalen

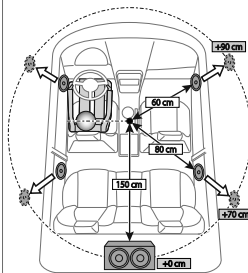

Als u de afstand vanaf de momenteel ingestelde luisterpositie tot elke luidspreker specificeert, wordt de vertragingstijd automatisch berekend.

- 1 Stel [POSITION] in en bepaal de luisterpositie als het referentiepunt (het referentiepunt voor [FRONT ALL] zal het middenpunt zijn tussen de rechter en linker voorstoel).
- 2 Meet de afstanden vanaf het referentiepunt tot de luidsprekers.
- 3 Bereken de afstand tussen de verste luidspreker (subwoofer op de afbeelding) en de andere luidsprekers.
- 4 Stel [DISTANCE] op de waarde die in stap 3 is berekend voor iedere luidspreker in.
- 5 Stel [GAIN] voor de iedere luidspreker in.

Voorbeeld: Wanneer [FRONT ALL] als luisterpositie is gekozen.

# Display-instellingen

Zone-identificatie voor kleurinstellingen en helderheidsinstellingen

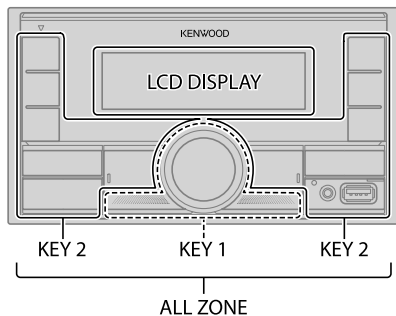

## Instellen van de dimmer

Houd DISP even ingedrukt om de dimmer te activeren of uit te schakelen.

- Wanneer u deze toets indrukt en ingedrukt houdt, zullen de instellingen voor [DIMMER] worden overschreven.

## Wijzig de scherminstellingen

- 1 Druk op de volumeknop om [FUNCTION] op te roepen.
- 2 Draai de volumeknop om een onderdeel te kiezen (zie de volgende tabel), en druk vervolgens op de knop.
- 3 Herhaal stap 2 totdat het gewenste onderdeel is gekozen/geactiveerd of volg de aanwijzingen voor het geselecteerde onderdeel.
- 4 Houd **Q/S** even ingedrukt om te voltooien.

Druk op **Q/S** om naar het voorgaande instelonderdeel terug te keren.

Basisinstelling: [XX]

### [DISPLAY]

- [COLOR SELECT] Selecteert de kleur van de verlichtingskleur voor [ALL ZONE], [LCD DISPLAY], [KEY 1] en [KEY 2] afzonderlijk.
- 1 Kies een zone. (Zie de afbeelding in de linkerkolom.)
  - 2 Kies een vooraf ingestelde kleur voor de gekozen zone. (Pagina 28)
- Basisinstelling: [VARIABLE SCAN]

U kunt uw eigen kleur samenstellen door [CUSTOM R/G/B] te kiezen. De door u gemaakte kleur kan worden opgeslagen in [CUSTOM R/G/B].

- 1 Druk op de volumeknop om de gedetailleerde kleurinstelling te activeren.
- 2 Druk op **◀/▶** om de in te stellen kleur ([R]/[G]/[B]) te kiezen.
- 3 Draai de volumeknop om het niveau ([0] tot [9]) in te stellen en druk vervolgens op de knop.

### [DIMMER]

De verlichting wordt gedimd.

[ON]: De dimmer wordt ingeschakeld.

[OFF]: De dimmer wordt uitgeschakeld.

[DIMMER TIME]: Stel de tijd in om de dimmer in te schakelen en uit te schakelen.

- 1 Draai de volumeknop om de [ON] tijd in te stellen en druk vervolgens op de knop.
  - 2 Draai de volumeknop om de [OFF] tijd in te stellen en druk vervolgens op de knop.
- Basisinstelling: [ON]: [18:00]; [OFF]: [6:00]

### [BRIGHTNESS]

Stel de helderheid voor het display en de toetsen voor dag en nacht afzonderlijk in.

1 [DAY]/[NIGHT]: Kies dag of nacht.

2 Kies een zone. (Zie de afbeelding in de linkerkolom.)

3 [LEVEL00] tot [LEVEL31]: Stel het helderheidsniveau in.

### [TEXT SCROLL]

[ONCE]: Eenmaal rollend tonen van de display-informatie.; [AUTO]: Het rollen van tekst wordt herhaald met intervallen van 5 seconden.; [OFF]: Geannuleerd.

### [CLOCK]

[CLOCK DISPLAY] [ON]: De tijd wordt op het display getoond, ook wanneer de stroom is uitgeschakeld.; [OFF]: Geannuleerd.

[DEMO MODE] [ON]: Activeert de scherm demonstratie automatisch als er gedurende ongeveer 15 seconden geen bediening wordt uitgevoerd.; [OFF]: Uitschakelen.

# Installeren/Verbinden

Dit gedeelte is voor de professionele installateur.  
Laat het monteren en verbinden voor de veiligheid door een vakman uitvoeren. Raadpleeg de auto-audiohandelaar.

## ▲ WAARSCHUWING

- Dit toestel kan uitsluitend worden gebruikt in een auto met 12 Volt gelijkstroom, negatieve aarding.
- Ontkoppel de negatieve pool van de accu alvorens te verbinden en monteren.
- Voorkom kortsluiting en sluit derhalve het accudraad (geel) en ontstekingsdraad (rood) niet op het autochassis of de aardedraad (zwart) aan.
- Om kortsluiting te voorkomen:
  - Isoleer niet-verbonden draden met isolatieband.
  - Aard dit toestel beslist op het autochassis na het monteren.
  - Zet de draden vast met draadklemmen en wikkel isolatietape om de draden die in contact komen met metalen onderdelen, om de draden te beschermen.

## ▲ VOORZORGEN

- Installeer dit toestel in de console van uw voertuig. Raak de metalen onderdelen van dit toestel niet aan tijdens en kort na het gebruik. Metalen onderdelen zoals de warmteafvoer en behuizing worden heet.
- Verbind de ⊖ draden van de luidspreker niet met het autochassis, aardedraad (zwart) en sluit niet in serie aan.
- Monteer het toestel met een kleinere hoek dan 30°.
- Indien de bedradingsbundel van uw auto geen ontstekingsaansluiting heeft, moet u het ontstekingsdraad (rood) van de aansluiting verbinden met de aansluiting op de zekeringbox van de auto die 12 Volt gelijkstroom en door de contactsleutel wordt in- en uitgeschakeld.
- Houd alle kabels en draden uit de buurt van metalen onderdelen die warmte afgeven.
- Controleer na het installeren van het toestel of de remlichten, richtingaanwijzers, ruitenwissers enz. van de auto juist functioneren.
- Als de zekering is doorgebrand, controleer dan eerst of de draden niet het autochassis raken en vervang vervolgens de oude zekering door een nieuwe met dezelfde stroomsterkte.

## Onderdelenlijst voor het installeren

(A) Bevestigingshuls (×1)

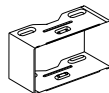

(B) Sierplaat (×1)

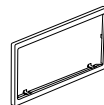

(C) Bedradingsbundel (×1)

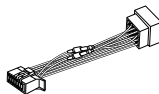

(D) Verwijdersleutel (×2)



## Basisprocedure

- 1 Haal de sleutel uit het contactslot en ontkoppel vervolgens de ⊖ aansluiting van de auto-accu.
- 2 Verbind de draden juist.  
Zie "Verbinden van draden" op pagina 26.
- 3 Installeer het toestel in de auto.  
Zie "Installeren van het toestel (in-dashboard montage)" op pagina 25.
- 4 Verbind de ⊖ aansluiting van de auto-accu.
- 5 Druk op  SRC om het toestel in te schakelen.
- 6 Stel het toestel terug. (Pagina 3)



## Installeren/Verbinden

### Installeren van het toestel (in-dashboard montage)

Sluit als vereist aan.  
(Pagina 26)

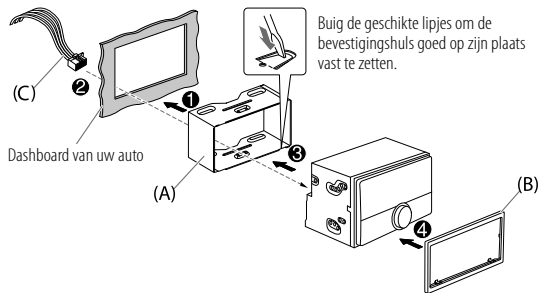

### Verwijderen van het toestel

- 1 Haak de aanslagpen op de verwijdersleutels in de gaten aan beide kanten van de sierplaat en trek naar u toe.
- 2 Steek de verwijdersleutels diep in de uitsparingen aan iedere kant en volg dan de pijlen zoals in de afbeelding wordt getoond.

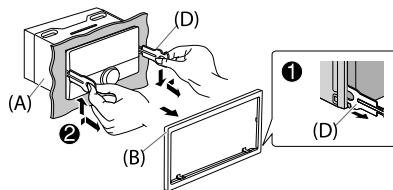

### Installeren van het toestel (zonder bevestigingshuls)

- 1 Verwijder voor het installeren de bevestigingshuls en sierplaat van het toestel.
- 2 Breng de gaten in het apparaat (beide kanten) in lijn met de bevestigingsbeugel van de auto en zet het apparaat met schroeven (los verkrijgbaar) vast.

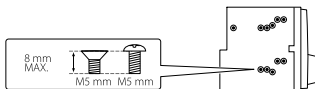

▲ Gebruik alleen de gespecificeerde schroeven. Het gebruik van verkeerde schroeven kan het toestel beschadigen.

## Installeren/Verbinden

### Verbinden van draden

#### Indien uw auto geen ISO-aansluiting heeft:

Installeer het toestel bij voorkeur met een los verkrijgbare draadbundel die specifiek voor uw auto is ontworpen en laat voor de veiligheid het installeren uitvoeren door een erkend vakman. Raadpleeg de auto-audiohandelaar.

#### Verbinden van de ISO-stekkers met bepaalde VW/Audi en Opel (Vauxhall) auto's

U moet mogelijk de bedrading van de bijgeleverde bedradingsbundel als hieronder afgebeeld wijzigen.

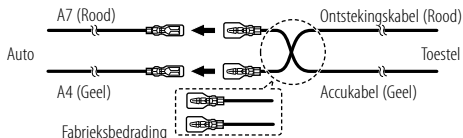

Pen	Kleur en functie (voor ISO-aansluitingen)
A4	Geel : Accu
A5	Blauw/Wit*1 : Spanningsregeling
A7	Rood : Contact (ACC)
A8	Zwart : Massaverbinding
B1	Paars ⊕ : Achterluidspreker (rechts)
B2	Paars/zwart ⊖ : Voor 3-weg crossover: Tweeter (rechts)
B3	Grijs ⊕ : Voorluidspreker (rechts)
B4	Grijs/zwart ⊖ : Voor 3-weg crossover: Middenbereik luidspreker (rechts)
B5	Wit ⊕ : Voorluidspreker (links)
B6	Wit/zwart ⊖ : Voor 3-weg crossover: Middenbereik luidspreker (links)
B7	Groen ⊕ : Achterluidspreker (links)
B8	Groen/zwart ⊖ : Voor 3-weg crossover: Tweeter (links)

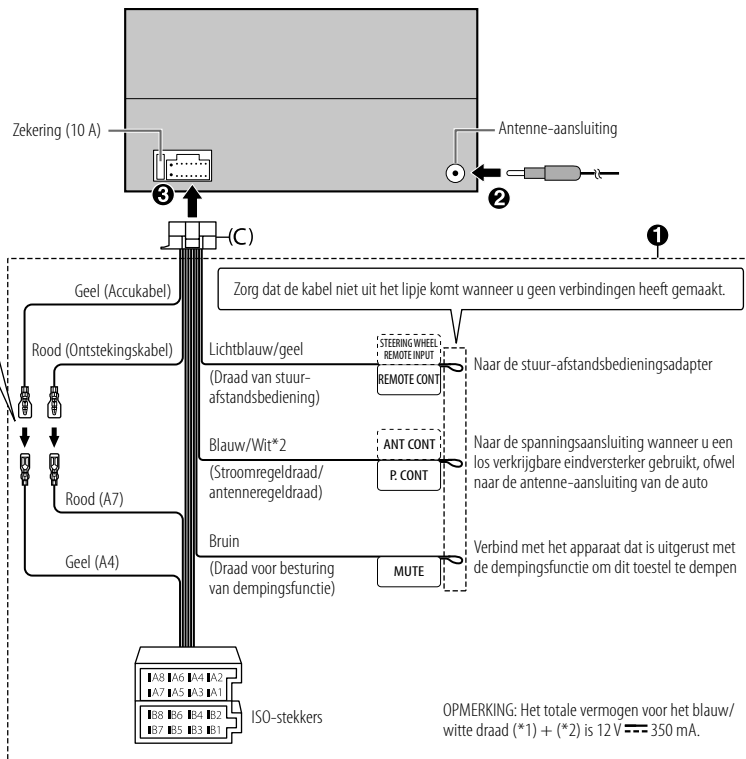

## Installeren/Verbinden

### Aansluiten van externe componenten

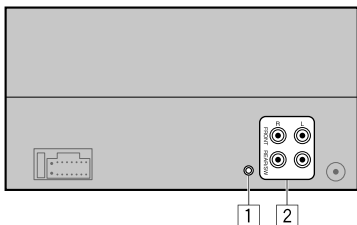

Nr	Onderdeel
1	Microfooningangs aansluiting (Pagina 12)
2	Uitgangsaansluitingen (Zie het volgende "Externe versterkers aansluiten via uitgangsklemmen")

### Externe versterkers aansluiten via uitgangsklemmen

Wanneer er een externe versterker op de uitgangsaansluitingen van dit apparaat wordt aangesloten, dient u de aarddraad van de versterker veilig met het chassis van de auto te verbinden om te voorkomen dat het apparaat beschadigd raakt.

Uitgangsaansluitingen	2-weg crossover	3-weg crossover
FRONT:	Voor-uitgang	Middenbereikuitgang
REAR/SW:	Achter-/subwooferuitgang	Wooferuitgang

## Ter referentie

### Onderhoud

#### Reinigen van het toestel

Verwijder vuil van het voorpaneel met een droge siliconen of zachte doek.

### Meer informatie

- Voor de:
- Een lijst met de laatste firmware-updates en compatibele onderdelen
  - Originele app van KENWOOD
  - Andere actuele informatie

Ga naar <<https://www.kenwood.com/cs/ce/>>.

### Afspelbare bestanden

- USB-massaopslagklasse-apparaat:  
Afspeelbaar audiobestand: MP3 (.mp3), WMA (.wma), AAC (.aac), AAC (.m4a), WAV (.wav), FLAC (.flac)  
Afspeelbaar bestandssysteem: FAT12, FAT16, FAT32

Zelfs als de audiobestanden aan de bovenstaande normen voldoen, kunnen zij mogelijk niet worden afgespeeld, afhankelijk van de typen of condities van media of apparaten.

- Ga voor gedetailleerde informatie en opmerkingen over afspelbare audiobestanden naar <<https://www.kenwood.com/cs/ce/audiofile/>>.

### Meer over USB-apparaten

- U kunt geen USB-apparaat via een USB-hub verbinden.
- Het verbinden met een kabel die langer dan 5 m is, kan abnormale weergave tot gevolg hebben.
- Dit toestel herkent geen USB-apparaat dat een ander voltage dan 5 V heeft en 1,5 A overschrijdt.

## Ter referentie

### Meer over iPod/iPhone

- Made for
  - iPod touch (6th generation)
  - iPhone 5S, 6, 6 Plus, 6S, 6S Plus, SE, 7, 7 Plus, 8, 8 Plus, X, XS, XS MAX, XR, 11, 11 Pro, 11 Pro MAX, SE (2nd generation), 12, 12 Mini, 12 Pro, 12 Pro MAX
- De volgorde van liedjes op het keuzemenu van dit toestel is mogelijk anders dan de volgorde van de iPod/iPhone.
- Afhankelijk van de versie van het besturingssysteem van de iPod/iPhone, werken bepaalde functies mogelijk niet met dit toestel.

### Vooraf ingestelde kleur

[INITIAL COLOR]/[VARIABLE SCAN]/[CUSTOM R/G/B]/[RED1]/[RED2]/[RED3]/[PURPLE1]/[PURPLE2]/[PURPLE3]/[PURPLE4]/[BLUE1]/[BLUE2]/[BLUE3]/[SKYBLUE1]/[SKYBLUE2]/[LIGHTBLUE]/[AQUA1]/[AQUA2]/[GREEN1]/[GREEN2]/[GREEN3]/[YELLOWGREEN1]/[YELLOWGREEN2]/[YELLOW]/[ORANGE1]/[ORANGE2]/[ORANGERED]

## Veranderen van de displayinformatie

Door iedere druk op DISP verandert de display-informatie.

- Indien er geen informatie beschikbaar is of niet is opgenomen, verschijnt "NO TEXT", "NO INFO", of een andere melding (bijvoorbeeld zendernaam) of het is leeg.

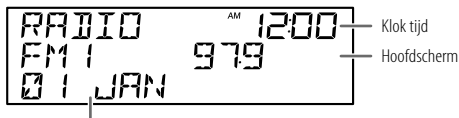



Aanvullende beeldscherm

Bronnaam	Displaygegevens: Hoofdscherm (aanvullend)
STANDBY	Bronnaam (Datum)
RADIO	Frequentie (Datum)  Alleen voor FM Radio Data Systeem-zenders: Zendernaam/Programmatype (Datum) → Radiotekst (Datum) → Radiotekst+ (Radiotekst+) → Titel van lied (Artiest) → Titel van lied (Datum) → Frequentie (Datum) → terug naar het begin
USB	Voor een MP3/WMA/AAC/WAV/FLAC-bestand: Titel van lied (Artiest) → Titel van lied (Albumtitel) → Titel van lied (Datum) → Naam van bestand (Naam van map) → Naam van bestand (Datum) → Weergavetijd (Datum) → terug naar het begin
iPod USB/iPod BT	Titel van lied (Artiest) → Titel van lied (Albumtitel) → Titel van lied (Datum) → Weergavetijd (Datum) → (terug naar het begin)
BT AUDIO	Titel van lied (Artiest) → Titel van lied (Albumtitel) → Titel van lied (Datum) → Weergavetijd (Datum) → (terug naar het begin)
AUX	Bronnaam (Datum)

# Oplossen van problemen

	Symptoom	Oplossing
Algemeen	Geen geluid.	<ul style="list-style-type: none"> <li>• Stel het volume op het optimale niveau in.</li> <li>• Controleer de snoeren en verbindingen.</li> </ul>
	"MISWIRING CHECK WIRING THEN PWR ON" verschijnt.	Schakel de stroom uit en controleer of de aansluitingen van de luidsprekerdraden goed zijn geïsoleerd. Schakel de stroom weer in.
	"PROTECTING SEND SERVICE" verschijnt.	Breng het toestel naar de dichtstbijzijnde reparatieservice.
	Bron kan niet worden gekozen.	Controleer de [SOURCE SELECT] instelling. (Pagina 5)
	Receiver werkt helemaal niet.	Stel het toestel terug. (Pagina 3)
Radio	Juiste tekens worden niet getoond.	<ul style="list-style-type: none"> <li>• Dit toestel kan uitsluitend hoofdletters, cijfers en een beperkt aantal symbolen tonen.</li> <li>• Afhankelijk van de gekozen displaytaal (pagina 6), worden bepaalde tekens mogelijk niet juist getoond.</li> </ul>
	<ul style="list-style-type: none"> <li>• Ontvangst van radio-uitzendingen is slecht.</li> <li>• Statische ruis tijdens het luisteren naar de radio.</li> </ul>	Sluit de antenne goed aan.
USB/iPod	De weergavevolgorde is anders.	USB-apparaat, de mappen worden afgespeeld in de volgorde van aanmaak (datum en tijd). De bestanden in elke map worden afgespeeld in de volgorde van de bestandsnaam (alfabet).
	Verstreken tijd is niet correct.	Dit is afhankelijk van het opnameproces (USB).
	"READING" blijft knipperen.	<ul style="list-style-type: none"> <li>• Gebruik niet te veel niveaus en mappen.</li> <li>• Bevestig het apparaat weer (USB/iPod/iPhone).</li> </ul>
	"UNSUPPORTED DEVICE" verschijnt.	<ul style="list-style-type: none"> <li>• Controleer of het aangesloten USB-apparaat met dit toestel compatibel is en of de bestandssystemen het vereiste formaat hebben. (Pagina 27)</li> <li>• Bevestig het apparaat USB weer.</li> </ul>

	Symptoom	Oplossing
USB/iPod	"UNRESPONSIVE DEVICE" verschijnt.	Controleer of het USB-apparaat juist functioneert en verbind deze opnieuw.
	"USB HUB IS NOT SUPPORTED" verschijnt.	Dit toestel ondersteunt geen USB-apparaat dat via een USB-hub is verbonden.
	<ul style="list-style-type: none"> <li>• De bron wijzigt niet naar "USB" als u een USB-apparaat aansluit terwijl u naar een andere bron luistert.</li> <li>• "USB ERROR" verschijnt.</li> </ul>	De USB-poort trekt meer stroom dan de ontwerplimiet. Schakel de stroom uit en koppel het USB-apparaat af. Schakel vervolgens de stroom in en sluit het USB-apparaat weer aan. Als dit het probleem niet oplost, schakel de stroom dan uit en in (of reset het toestel), voordat u een ander USB-apparaat aansluit.
	De iPod/iPhone kan niet worden ingeschakeld of werkt niet.	<ul style="list-style-type: none"> <li>• Controleer de verbinding tussen dit toestel en de iPod/iPhone.</li> <li>• Ontkoppel en reset de iPod/iPhone middels een harde reset.</li> </ul>
	"LOADING" verschijnt wanneer u de zoekfunctie activeert door een druk op  /  .	Dit toestel is de iPod/iPhone muziekljst nog aan het maken. Het laden duurt even. Probeer later nogmaals.
	"NA FILE"	Zorg ervoor dat de media (USB) ondersteunde audiobestanden bevatten. (Pagina 27)
	"COPY PRO"	Er werd een bestand afgespeeld dat tegen kopiëren is beveiligd (USB).
	"NO DEVICE"	Sluit een apparaat (USB/iPod/iPhone) aan en wijzig de bron weer in USB of iPod USB.
	"NO MUSIC"	Verbind een apparaat (USB/iPod/iPhone) dat afspelbare audiobestanden heeft.
	"iPod ERROR"	<ul style="list-style-type: none"> <li>• Verbind de iPod weer.</li> <li>• Stel de iPod terug.</li> <li>• Houd  SRC even ingedrukt om de stroom uit te schakelen. Schakel de stroom weer in voor fouterherstel.</li> </ul>
"MEMORY FULL"	U heeft de maximale opslaglimiet van uw iPod/iPhone bereikt.	

## Oplossen van problemen

Symptoom	Oplossing
Geen Bluetooth apparaat herkend.	<ul style="list-style-type: none"> <li>• Zoek nogmaals met de Bluetooth apparatuur.</li> <li>• Stel het toestel terug. (Pagina 3)</li> </ul>
Bluetooth koppelen onmogelijk.	<ul style="list-style-type: none"> <li>• Controleer dat u dezelfde PIN-code heeft ingevoerd voor het toestel en het Bluetooth apparaat.</li> <li>• Wis de koppelingsinformatie van zowel het toestel als het Bluetooth apparaat en koppel vervolgens opnieuw. (Pagina 13)</li> </ul>
Echo of ruis tijdens een telefoongesprek.	<ul style="list-style-type: none"> <li>• Verander de positie van de microfoon. (Pagina 12)</li> <li>• Controleer de <b>[ECHO CANCEL]</b> instelling. (Pagina 14)</li> </ul>
Kwaliteit van het geluid van de telefoon is slecht.	<ul style="list-style-type: none"> <li>• Zorg dat de afstand tussen het toestel en de Bluetooth apparatuur korter is.</li> <li>• Rijd de auto naar een plaats waar de signaalontvangst beter is.</li> </ul>
Het geluid van telefoongesprekken kan niet uit de luidsprekers van de auto worden gehoord.	<ul style="list-style-type: none"> <li>• Druk tijdens een gesprek op <b>6</b> <b>▶</b> <b>  </b> om tussen handsfree en privégesprek te schakelen. (Pagina 14)</li> </ul>
Bellen met stemherkenning werkt niet.	<ul style="list-style-type: none"> <li>• Gebruik de stemherkenning voor het bellen op een stillere plaats.</li> <li>• Spreek dichterbij de microfoon in.</li> <li>• Gebruik dezelfde stem als de stem die voor de geregistreerde stemtag werd gebruikt.</li> </ul>
Geluid wordt onderbroken tijdens weergave van een Bluetooth audiospeler.	<ul style="list-style-type: none"> <li>• Zorg dat de afstand tussen het toestel en de Bluetooth audiospeler korter is.</li> <li>• Schakel het toestel even uit en dan weer in en verbind opnieuw.</li> <li>• Andere Bluetooth apparaten proberen mogelijk een verbinding met het toestel te maken.</li> </ul>

Bluetooth®

Symptoom	Oplossing
De verbonden Bluetooth audiospeler kan niet worden bediend.	<ul style="list-style-type: none"> <li>• Controleer of de verbonden Bluetooth audiospeler geschikt is voor Audio/Video Remote Control Profile (AVRCP). (Zie de handleiding van de audiospeler.)</li> <li>• Ontkoppel en verbind de Bluetooth speler opnieuw.</li> </ul>
"NOT SUPPORT"	De verbonden telefoon is niet voor stemherkenning of het versturen van het telefoonboek geschikt.
"NO ENTRY"	Er is geen geregistreerd apparaat verbonden/gevonden via Bluetooth.
"ERROR"	Voer de procedure nogmaals uit. Indien "ERROR" weer wordt getoond, controleer dan of het apparaat voor de betreffende functie geschikt is.
"NO INFO"/"NO DATA"	Het Bluetooth apparaat kan geen contactinformatie krijgen.
"HF ERROR XX"/"BT ERROR"	Stel het toestel terug en probeer opnieuw. Raadpleeg het dichtstbijzijnde servicecentrum als het probleem niet hierdoor werd opgelost.
"SWITCHING NG"	De aangesloten telefoons ondersteunen mogelijk niet de telefoonwisselfunctie.
De Bluetooth-verbinding tussen het Bluetooth-apparaat en het apparaat is instabiel.	Verwijder het ongebruikte geregistreerde Bluetooth-apparaat van het apparaat. (Pagina 16)

Bluetooth®

# Technische gegevens

Tuner	FM	Frequentiebereik	87,5 MHz — 108,0 MHz (50 kHz stappen)
		Bruikbare gevoeligheid (S/R = 30 dB)	0,71 $\mu$ V/75 $\Omega$
		Onderdrukkingsgevoeligheid (DIN S/R = 46 dB)	2,0 $\mu$ V/75 $\Omega$
		Frequentieweergave ( $\pm 3,0$ dB)	30 Hz — 15 kHz
		Signaal/ruisverhouding (MONO)	64,0 dB
		Stereoscheiding (1 kHz)	40 dB
	MW (AM)	Frequentiebereik	531 kHz — 1 611 kHz (9 kHz stappen)
		Bruikbare gevoeligheid (S/R = 20 dB)	28,2 $\mu$ V
	LW (AM)	Frequentiebereik	153 kHz — 279 kHz (9 kHz stappen)
Bruikbare gevoeligheid (S/R = 20 dB)		50 $\mu$ V	

USB	USB-standaard	USB 1.1, USB 2.0 (Hoge snelheid)
	Bestandsindeling	FAT12/16/32
	Maximale toevoerstroom	5 V gelijkstroom $\overline{\text{---}}$ 1,5 A
	Frequentieweergave ( $\pm 1$ dB)	20 Hz — 20 kHz
	Signaal/ruisverhouding (1 kHz)	98 dB
	Dynamisch bereik	93 dB
	Kanaalscheiding	91 dB
	MP3-decodering	Compatibel met MPEG-1/2 Audio Layer-3
	WMA-decodering	Compatibel met Windows Media Audio
AAC-decodering	AAC-LC ".aac", ".m4a"-bestanden	
WAV-decodering	Lineair PCM	
FLAC-decodering	FLAC-bestand (Max. 96 kHz/24 bit)	

Bluetooth	Versie	Bluetooth 4.2
	Frequentiebereik	2,402 GHz — 2,480 GHz
	RF-uitgangsvermogen (E.I.R.P.)	+4 dBm (MAX), vermogensklasse 2
	Maximaal communicatiebereik	Ongeveer 10 meter zichtveld (32,8 voet)
	Profiel	HFP 1.7.1 (Hands-Free Profile) SPP (Serial Port Profile) PBAP (Phonebook Access Profile) A2DP (Advanced Audio Distribution Profile) AVRCP 1.6.1 (Audio/Video Remote Control Profile)

## Technische gegevens

Aux	Frequentieweergave ( $\pm 3$ dB)	20 Hz — 20 kHz
	Maximale ingangsspanning	1 000 mV
	Ingangsimpedantie	30 k $\Omega$

Audio	Maximaal uitgangsvermogen	50 W $\times$ 4
	Volledig bandbreedte-vermogen (met minder dan 1 % THV)	22 W $\times$ 4
	Luidsprekerimpedantie	4 $\Omega$ — 8 $\Omega$
	Toonbereik	Band 1: 62,5 Hz $\pm$ 9 dB Band 2: 100 Hz $\pm$ 9 dB Band 3: 160 Hz $\pm$ 9 dB Band 4: 250 Hz $\pm$ 9 dB Band 5: 400 Hz $\pm$ 9 dB Band 6: 630 Hz $\pm$ 9 dB Band 7: 1 kHz $\pm$ 9 dB Band 8: 1,6 kHz $\pm$ 9 dB Band 9: 2,5 kHz $\pm$ 9 dB Band 10: 4 kHz $\pm$ 9 dB Band 11: 6,3 kHz $\pm$ 9 dB Band 12: 10 kHz $\pm$ 9 dB Band 13: 16 kHz $\pm$ 9 dB
	Preout-niveau/belasting	2 500 mV/10 k $\Omega$
	Preout-impedantie	$\leq$ 600 $\Omega$

Algemeen	Bedrijfsvoltage	12 V gelijkstroom-autoaccu
	Installatie-afmetingen (B $\times$ H $\times$ D)	182 mm $\times$ 111 mm $\times$ 100 mm
	Nettogewicht (inclusief montagehuls en sierplaat)	1 kg

Zonder voorafgaande kennisgeving wijzigbaar.









- Windows Media is a registered trademark or trademark of Microsoft Corporation in the United States and/or other countries.  
This product is protected by certain intellectual property rights of Microsoft. Use or distribution of such technology outside of this product is prohibited without a license from Microsoft.
- Use of the Made for Apple badge means that an accessory has been designed to connect specifically to the Apple product(s) identified in the badge and has been certified by the developer to meet Apple performance standards. Apple is not responsible for the operation of this device or its compliance with safety and regulatory standards. Please note that the use of this accessory with an Apple product may affect wireless performance.
- Apple, iPhone, iPod, iPod touch, and Lightning are trademarks of Apple Inc., registered in the U.S. and other countries.
- IOS is a trademark or registered trademark of Cisco in the U.S. and other countries and is used under license.
- Android is a trademark of Google LLC.
- The Bluetooth® word mark and logos are registered trademarks owned by Bluetooth SIG, Inc. and any use of such marks by JVCKENWOOD Corporation is under license. Other trademarks and trade names are those of their respective owners.

Made for

 iPhone | iPod

