

## AV RECEIVER

Operating Instructions	GB
Mode d'emploi	FR
Bedienungsanleitung	DE
Manual de instrucciones	ES
Gebruiksaanwijzing	NL
Bruksanvisning	SE

**To cancel the demonstration (Demo Mode) display, see page 6.**

To switch the FM tuning step, see page 6.

**Pour annuler la démonstration (Mode démo), reportez-vous à la page 7.**

Pour commuter le pas de syntonisation FM, reportez-vous à la page 6.

**Zum Deaktivieren der Demo-Anzeige (Demo-Modus) schlagen Sie bitte auf Seite 7 nach.**

Informationen zum Wechseln des FM-Einstellschritts finden Sie auf Seite 6.

**Para cancelar la pantalla de demostración (Modo de prueba), consulte la página 7.**

Para cambiar al paso de sintonización FM, consulte la página 6.

**Om de demonstratie (Demomodus) te annuleren, zie pagina 7.**

Om de FM-afstemstap te wijzigen, zie pagina 6.

**Se sidan 6 för att avbryta demonstrationsvisningen (Demo Mode).**

För att växla mottagningssteg för FM, se sidan 6.



**XAV-AX6050(EUR)**

[https://rd1.sony.net/help/ev/xav-ax60/h\\_zz/](https://rd1.sony.net/help/ev/xav-ax60/h_zz/)



\* 5 0 3 5 3 9 4 4 1 \* (1)

## Warning

For safety, be sure to install this unit in the dashboard of the car as the rear side of the unit becomes hot during use.  
For details, see "Connection/Installation" (page 9).

Made in Thailand

The nameplate indicating operating voltage, etc., is located on the bottom of the chassis.

The validity of the CE marking is restricted to only those countries where it is legally enforced, mainly in the countries EEA (European Economic Area) and Switzerland. The validity of the UKCA marking is restricted to only those countries where it is legally enforced, mainly in the UK.

## WARNING

**To prevent fire or shock hazard, do not expose the unit to rain or moisture.**

**To avoid electrical shock, do not open the cabinet. Refer servicing to qualified personnel only.**

**Notice for customers: the following information is only applicable to equipment sold in countries applying EU directives and/or UK applying relevant statutory requirements**

This product has been manufactured by or on behalf of Sony Corporation.

EU Importer: Sony Europe B.V.

Inquiries to the EU Importer or related to product compliance in Europe should be sent to the manufacturer's authorized representative, Sony Belgium, bijkantoor van Sony Europe B.V., Davincilaan 7-D1, 1930 Zaventem, Belgium.



Hereby, Sony Corporation declares that this equipment is in compliance with Directive 2014/53/EU.

The full text of the EU declaration of conformity is available at the following internet address:  
<https://compliance.sony.eu>

Hereby, Sony Corporation declares that this equipment is in compliance with the UK relevant statutory requirements.

The full text of the declaration of conformity is available at the following internet address:  
<https://compliance.sony.co.uk>



**Disposal of waste batteries and electrical and electronic equipment (applicable in the European Union and other countries with separate collection systems)**

This symbol on the product, the battery or on the packaging indicates that the product and the battery shall not be treated as household waste. On certain batteries this symbol might be used in combination with a chemical symbol. The chemical symbol for lead (Pb) is added if the battery contains more than 0.004% lead.

By ensuring that these products and batteries are disposed of correctly, you will help to prevent potentially negative consequences for the environment and human health which could be caused by inappropriate waste handling. The recycling of the materials will help to conserve natural resources.

In case of products that for safety, performance or data integrity reasons require a permanent connection with an incorporated battery, this battery should be replaced by qualified service staff only.

To ensure that the battery and the electrical and electronic equipment will be treated properly, hand over these products at end-of-life to the appropriate collection point for the recycling of electrical and electronic equipment.

For all other batteries, please view the section on how to remove the battery from the product safely. Hand the battery over to the appropriate collection point for the recycling of waste batteries.

For more detailed information about recycling of this product or battery, please contact your local Civic Office, your household waste disposal service or the shop where you purchased the product or battery.

### **Warning if your car's ignition has no ACC position**

Do not install this unit in a car that has no ACC position. The display of the unit does not turn off even after turning the ignition off, and this causes battery drain.

### **Disclaimer regarding services offered by third parties**

Services offered by third parties may be changed, suspended, or terminated without prior notice. Sony does not bear any responsibility in these sorts of situations.

### **About Change of the Unit**

For the latest functions, refer to "Help Guide" on the website.

The QR code and URL can be found on the front cover.

## Important notice

### Caution

IN NO EVENT SHALL SONY BE LIABLE FOR ANY INCIDENTAL, INDIRECT OR CONSEQUENTIAL DAMAGES OR OTHER DAMAGES INCLUDING, WITHOUT LIMITATION, LOSS OF PROFITS, LOSS OF REVENUE, LOSS OF DATA, LOSS OF USE OF THE PRODUCT OR ANY ASSOCIATED EQUIPMENT, DOWNTIME, AND PURCHASER'S TIME RELATED TO OR ARISING OUT OF THE USE OF THIS PRODUCT, ITS HARDWARE AND/OR ITS SOFTWARE.

Dear customer, this product includes a radio transmitter.

According to UNECE Regulation no. 10, a vehicle manufacturers may impose specific conditions for installation of radio transmitters into vehicles.

Please check your vehicle operation manual or contact the manufacturer of your vehicle or your vehicle dealer, before you install this product into your vehicle.

### Emergency calls

This BLUETOOTH car handsfree and the electronic device connected to the handsfree operate using radio signals, cellular, and landline networks as well as user-programmed function, which cannot guarantee connection under all conditions.

Therefore do not rely solely upon any electronic device for essential communications (such as medical emergencies).

### On BLUETOOTH communication

- Microwaves emitting from a BLUETOOTH device may affect the operation of electronic medical devices. Turn off this unit and other BLUETOOTH devices in the following locations, as it may cause an accident.
  - where inflammable gas is present, in a hospital, train, airplane, or petrol station
  - near automatic doors or a fire alarm
- This unit supports security capabilities that comply with the BLUETOOTH standard to provide a secure connection when the BLUETOOTH wireless technology is used, but security may not be enough depending on the setting. Be careful when communicating using BLUETOOTH wireless technology.
- We do not take any responsibility for the leakage of information during BLUETOOTH communication.

If you have any questions or problems concerning your unit that are not covered in this manual, consult your nearest Sony dealer.

## Main Unit

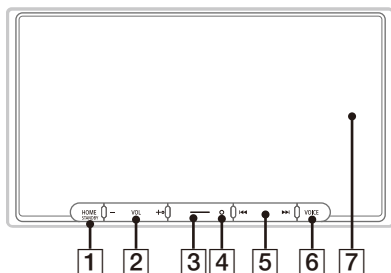

The VOL (volume) + button has a tactile dot.

### 1 HOME

Displays the HOME screen.

#### — STANDBY

Press and hold to turn off the unit.

Press and hold for more than 10 seconds to reset the unit.

### 2 VOL (volume) +/-

#### 3 Custom

Registers functions (Mute, Disp. Off, Source Change).

To register, select [Settings] → [Customize] → [Custom Button].

### 4 Receptor for the remote commander

### 5 ◀◀/▶▶ (previous/next)

Functions differently depending on the selected source:

- [Radio]: select a preset station.
- [DAB+]: select a preset station.
- [USB]/[Bluetooth Audio]: move to the previous/next content.
- [Apple CarPlay]/[Android Auto]: move to the previous/next content.

Press and hold to:

- [Radio]: tune into a station automatically (SEEK+/SEEK-).
- [DAB+]: select a station from the Station List.
- [USB]/[Bluetooth Audio]: fast-reverse/fast-forward.

### 6 VOICE

Activates the voice command function for Apple CarPlay and Android Auto™.

### 7 Display/touch screen

## Screen Displays

Playback screen:

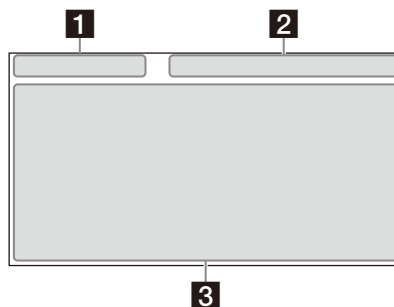

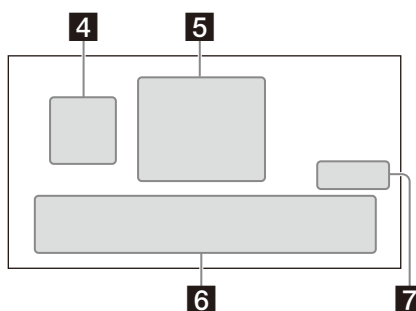

HOME1 screen:



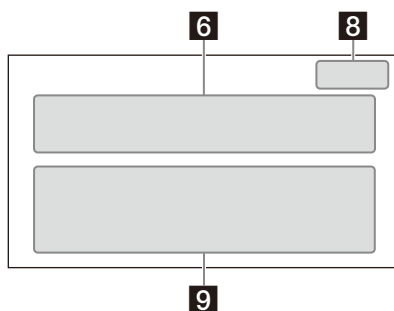



HOME2 screen:



## 1 Status indication (left side)

 (back)	Returns to the previous display.
 (list)	Opens the list. The available lists differ depending on the source.

## 2 Status indication (right side)

Clock	Displays the time which was set on the Date/Time setting.
 (mute)	Lights up when the sound is muted.
... (option)	Opens the source option menu. The available items differ depending on the source.
 (device)	Displays the device's name to connect to the unit.
 (antenna)	Indicates the signal strength status of the connected mobile phone.
 (battery)	Indicates the remaining battery status of the connected mobile phone.

## 3 Application specific area

Displays playback controls/indications or show the unit's status. Displayed items differ depending on the source.

## 4 (Apple CarPlay)/ (Android Auto)

Displays when connecting Apple CarPlay/Android Auto.

## 5 Clock

Displays the date and time which were set on the Date/Time setting.

## 6 Apps area (Favorite)

Up to 5 Apps can be set. Apps can be changed. You can set your Favorite Apps.

## 7 All Apps

Opens the HOME2 screen.











## 8 Close

Returns to the HOME1 screen.

## 9 Apps area

Displays all Apps except for Favorite Apps.

## Apps icon list

 Android Auto	 Apple CarPlay	 Radio
 DAB+	 Bluetooth	 Phone
 Settings	 USB	 HDMI
 RearCam	 Devices	

## Basic Operations

### Switching the FM Tuning Step

Set the FM tuning step of your country or region.

- 1 Press HOME, touch [Settings] → [Application] → [Radio Tuning Steps], then set the radio frequency depending on the receiving area.
- 2 To exit the setup menu, touch ↶ (back) twice.

#### Note

When changing the FM tuning step, both FM and AM preset stations are reset.

### Using Apple CarPlay Wirelessly

When using Apple CarPlay for the first time, device registration is required. Follow the procedure in "Pairing with a Bluetooth® Device" (page 6).

#### Note

Make sure the GPS antenna (aerial) is connected. For details, see "Installing the GPS antenna (aerial)" (page 13).

### Using Android Auto

When using Android Auto wirelessly for the first time, device registration is required. Follow the procedure in "Pairing with a Bluetooth® Device" (page 6).

When using Android Auto with a USB cable, connect the Android Auto compatible Android™ phone to the unit with the USB cable.

### Pairing with a Bluetooth® Device

When connecting a BLUETOOTH device for the first time, mutual registration (called "pairing") is required. Pairing enables this unit and other devices to recognize each other.



When turning on the unit, the unit sends the BLUETOOTH signal.

#### To pair from the settings of this unit

- 1 Press HOME, then touch [Settings].  
If [Settings] is not set in the Favorite area, touch [All Apps] to display the HOME2 screen, then select [Settings].
- 2 Touch [Device Connection].

- 3 Touch [+Add New Device].

- 4 Operate the BLUETOOTH device according to its message on the [Add New Device] screen.

If a passkey input is required on the BLUETOOTH device, input [0000].

The registered device name appears on the [Device Connection] screen.

You can connect or disconnect the registered device on this screen.

#### To pair from the BLUETOOTH device

When setting the BLUETOOTH setting of the BLUETOOTH device to [ON], select "XAV-AX6050" on the setting screen of your BLUETOOTH device and then proceed to the pairing steps. Follow the instructions on the screen of the unit.

### Canceling the Demonstration Mode

- 1 Press HOME, then touch [Settings].  
If [Settings] is not set in the Favorite area, touch [All Apps] to display the HOME2 screen, then select [Settings].
- 2 Touch [System], then touch [Demo Mode] to set to [Off].
- 3 To exit the setup menu, touch ↶ (back) twice.

### Updating the Firmware

To update the firmware, visit the support site, then follow the online instructions.

URL: <https://www.sony.eu/support>

#### To update the firmware with USB tethering mode

When using the smartphone with tethering function, you can update the firmware with USB tethering mode.

Connect your smartphone to the USB port, then follow the instructions on the screen of the unit.

#### Notes

- During the update with a USB connection, do not disconnect the USB cable or USB device.
- A network connection may be required, and high packet communication fees may be incurred.

## Additional Information

### Precautions

#### Note on safety

Comply with your local traffic rules, laws, and regulations.

### About iPhone

- **Compatible iPhone models:**  
iPhone 13 Pro Max, iPhone 13 Pro, iPhone 13, iPhone 13 mini, iPhone 12 Pro Max, iPhone 12 Pro, iPhone 12, iPhone 12 mini, iPhone SE (2nd generation), iPhone 11 Pro Max, iPhone 11 Pro, iPhone 11, iPhone XS Max, iPhone XS, iPhone XR, iPhone X, iPhone 8 Plus, iPhone 8, iPhone 7 Plus, iPhone 7, iPhone SE, iPhone 6s Plus, iPhone 6s, iPhone 6 Plus, iPhone 6, iPhone 5s
- Use of the Made for Apple badge means that an accessory has been designed to connect specifically to the Apple product(s) identified in the badge, and has been certified by the developer to meet Apple performance standards. Apple is not responsible for the operation of this device or its compliance with safety and regulatory standards.  
Please note that the use of this accessory with an Apple product may affect wireless performance.
- Check the Apple CarPlay website for supported iOS versions. Update to the latest iOS version before use.

If you have any questions or problems concerning your unit that are not covered in this Operating Instructions, consult your nearest Sony dealer.

## Specifications

### Monitor section

Display type: Wide LCD color monitor  
Dimensions: 17.6 cm/ 6.95 in  
System: TFT active matrix  
Number of pixels:  
1,152,000 pixels (800 × 3 (RGB) × 480)

### Radio section

#### DAB/DAB+

Tuning range: 174.928 MHz – 239.200 MHz  
Antenna (aerial) terminal:  
External antenna (aerial) connector

#### FM

Tuning range:  
87.5 MHz – 108.0 MHz (at 50 kHz step)  
87.5 MHz – 108.0 MHz (at 100 kHz step)

#### FM tuning step:

50 kHz/100 kHz switchable

Usable sensitivity: 7 dBf

Signal-to-noise ratio: 70 dB (mono)

Separation at 1 kHz: 45 dB

#### AM

Tuning range: 531 kHz – 1,602 kHz

Sensitivity: 32 µV

### USB player section

Interface: USB Type-C® (Hi-speed)

Maximum current: 3.0 A

### HDMI section\*

Input format: 480p, 576p, 720p

\* HDMI output is not available.

### BLUETOOTH section

Communication System:

BLUETOOTH Standard version 5.0

Output:

BLUETOOTH Standard Power Class 1  
(Max. Conducted +7.5 dBm)

Maximum communication range\*1:

Line of sight approx. 10 m (33 ft)

Frequency band:

2.4 GHz band (2.4000 GHz – 2.4835 GHz)

Modulation method: FHSS

Compatible BLUETOOTH Profiles\*2:

A2DP (Advanced Audio Distribution Profile) 1.3.1

AVRCP (Audio Video Remote Control Profile) 1.6.1

HFP (Handsfree Profile) 1.7.1

PBAP (Phone Book Access Profile) 1.2

Corresponding codec: SBC, AAC, LDAC™

\*1 The actual range will vary depending on factors such as obstacles between devices, magnetic fields around a microwave oven, static electricity, reception sensitivity, antenna (aerial) performance, operating system, software application, etc.

\*2 BLUETOOTH standard profiles indicate the purpose of BLUETOOTH communication between devices.

## Wi-Fi section

Compatible standards:

IEEE802.11 a/n/ac

Radio frequency:

5 GHz band (5.725 GHz - 5.850 GHz)

Output power:

Max. conducted 10 dBm

Frequency Tolerance: 20 ppm

## Power amplifier section

Outputs: Speaker outputs

Speaker impedance: 4  $\Omega$  – 8  $\Omega$

Maximum power output: 55 W  $\times$  4 (at 4  $\Omega$ )

## General

Power requirements:

12 V DC car battery (negative ground (earth))

Rated current consumption: 10 A

Dimensions (maximum):

Approx. 178 mm  $\times$  100 mm  $\times$  132 mm  
(7 1/8 in  $\times$  4 in  $\times$  5 1/4 in) (w/h/d)

Mounting dimensions:

Approx. 182 mm  $\times$  111 mm  $\times$  115 mm  
(7 1/4 in  $\times$  4 3/8 in  $\times$  4 5/8 in) (w/h/d)

Mass: Approx. 1.0 kg (2 lb 4 oz)

Package contents:

Main unit (1)

Parts for installation and connections (1 set)

Ask the dealer for detailed information.

Design and specifications are subject to change without notice.

## Copyrights

The Bluetooth® word mark and logos are registered trademarks owned by Bluetooth SIG, Inc. and any use of such marks by Sony Group Corporation and its subsidiaries is under license. Other trademarks and trade names are those of their respective owners.

Windows Media is either a registered trademark or trademark of Microsoft Corporation in the United States and/or other countries.

This product is protected by certain intellectual property rights of Microsoft Corporation. Use or distribution of such technology outside of this product is prohibited without a license from Microsoft or an authorized Microsoft subsidiary.

Apple, iPhone, and Apple CarPlay are trademarks of Apple Inc., registered in the U.S. and other countries.

iOS is a trademark or registered trademark of Cisco in the U.S. and other countries and is used under license.

Android and Android Auto are trademarks of Google LLC.

To use Android Auto on your car display, you'll need an Android phone running Android 8 or higher, an active data plan, and the Android Auto app.

To wirelessly use Android Auto on your car display, you need a compatible Android smartphone with an active data plan. You can check which smartphones are compatible at [g.co/androidauto/requirements](http://g.co/androidauto/requirements).

The Wi-Fi CERTIFIED™ Logo is a certification mark of Wi-Fi Alliance®.

LDAC and LDAC logo are trademarks of Sony Corporation.

USB Type-C® and USB-C® are registered trademarks of USB Implementers Forum.

The terms HDMI, HDMI High-Definition Multimedia Interface, HDMI Trade dress and the HDMI Logos are trademarks or registered trademarks of HDMI Licensing Administrator, Inc.

All other trademarks are trademarks of their respective owners.



### Cautions

- Do not install this unit in a car that has no ACC position. The display of the unit does not turn off even after turning the ignition off, and this causes battery drain.
- **Run all ground (earth) leads to a common ground (earth) point.**
- Do not get the leads trapped under a screw or caught in moving parts (e.g., seat railing).
- Before making connections, turn the car ignition off to avoid short circuits.
- Connect the power supply leads ① to the unit and speakers before connecting it to the auxiliary power connector.
- Be sure to insulate any loose unconnected leads with electrical tape for safety.
- Choose the installation location carefully so that the unit will not interfere with normal driving operations.
- Avoid installing the unit in areas subject to dust, dirt, excessive vibration, or high temperature, such as in direct sunlight or near heater ducts.
- Use only the supplied mounting hardware for a safe and secure installation.
- Be sure to use the supplied USB extension cables.
- To avoid injury, be careful not to drop the display during installation.
- When installing, be careful not to cut off your fingers with the metal parts of the brackets and mounting base.
- Do not pinch your fingers when attaching the display to the unit.
- When using the unit for a long period of time, there may be a possibility that the screws securing the display may come loose. Periodically tighten these screws.
- Do not make any changes or modifications to the unit other than those described in this manual.

### Note on the power supply lead (yellow)

When connecting this unit in combination with other stereo components, the amperage rating of the car circuit to which the unit is connected must be higher than the sum of each component's fuse amperage rating.

### Note on installing in cars with a start-stop system

The unit may restart when starting the engine from start-stop. In this case, turn off the start-stop system of your car.

### Note on installing in cars with electric parking brake system

For cars with electric parking brakes, some related functions (such as video blocking function) may not work properly.

### Mounting angle adjustment

Adjust the mounting angle to less than 30°.

# Parts List for Installation

① Power supply leads (1)



② Connection cables (Audio/Camera) (1)

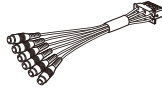

③ Mounting screw (5 × max. 9 mm (7/32 × max. 3/8 in)) (4)



④ Microphone (1)



⑤ Flat-mount base (1)



⑥ Double-sided tape (1)



⑦ USB Type-C extension cable (1)



⑧ GPS antenna (aerial) (1)



⑨ Metal plate (1)



⑩ Cable tie (2)



⑪ Mounting sleeve (1)

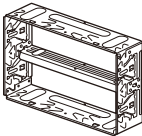

⑫ Trim ring (1)

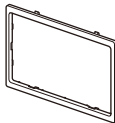

⑬ Release key (2)



- This parts list does not include all the package contents.
- The mounting sleeve ⑪ is attached to the unit before shipping. Before mounting the unit, use the release keys ⑬ to remove the mounting sleeve ⑪ from the unit. For details, see “Removing the mounting sleeve” (page 15).
- Keep the release keys ⑬ for future use as they are also necessary if you remove the unit from your car.

# Connection

- To prevent short circuits, insulate leads with a cover or tape.
- Note that the unit may be damaged if it is connected incorrectly or by short circuits at the leads.

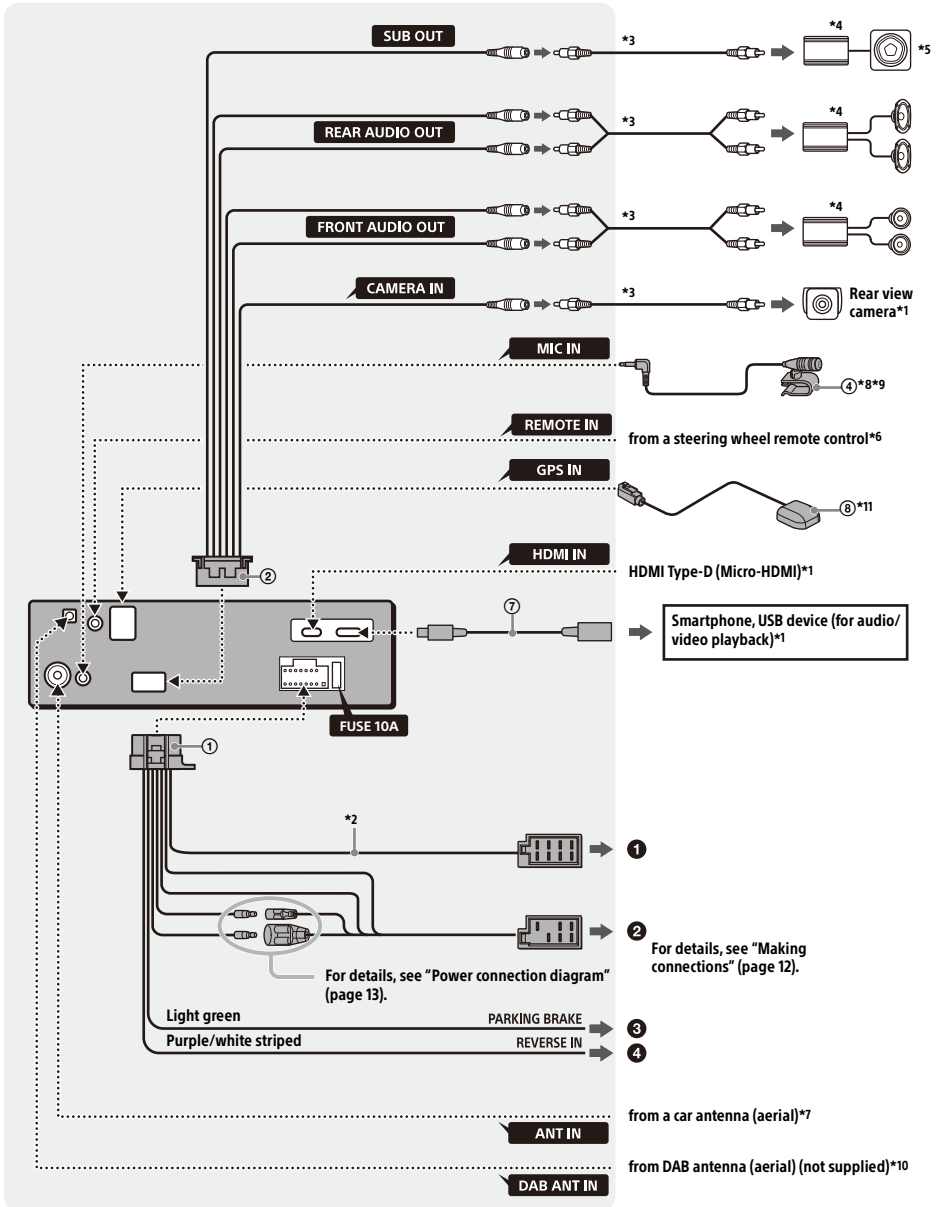

- \*1 Not supplied
- \*2 Speaker impedance:  $4\ \Omega$  to  $8\ \Omega \times 4$
- \*3 RCA pin cord (not supplied)
- \*4 Power amplifier (not supplied)
- \*5 Subwoofer (not supplied)
- \*6 Depending on the type of car, use an adaptor for a steering wheel remote control (not supplied).  
For details on using the steering wheel remote control, see "Using the steering wheel remote control" (page 14).
- \*7 Depending on the type of car, use an adaptor (not supplied) if the antenna (aerial) connector does not fit.
- \*8 Whether in use or not, route the microphone input cord so it does not interfere with driving operations. Secure the cord with a clamp, etc., if it is installed around your feet.
- \*9 For details on installing the microphone, see "Installing the microphone" (page 13).
- \*10 Set [Antenna Power] to [On] (default) or [Off] depending on the type of DAB antenna (aerial) (not supplied). Max. supply current 0.1 A
- \*11 Connect when using Apple CarPlay with a wireless connection.

## Making connections

If you have a power antenna (aerial) without a relay box, connecting this unit with the power supply leads ① may damage the antenna (aerial).

### ① To the car's speaker connector

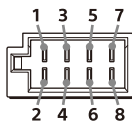

1	Rear speaker (right)	+	Purple
2		-	Purple/black striped
3	Front speaker (right)	+	Gray
4		-	Gray/black striped
5	Front speaker (left)	+	White
6		-	White/black striped
7	Rear speaker (left)	+	Green
8		-	Green/black striped

### ② To the car's power connector

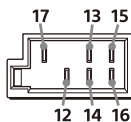

12	continuous power supply	Yellow
13	power antenna (aerial) / power amplifier control (REM OUT) (MAX 0.4 A)	Blue/white striped
14	switched illumination power supply	Orange/white striped
15	switched power supply	Red
16	ground (earth)	Black
17	maintain the accurate location of your car when using Apple CarPlay with a wireless connection	Pink

### ③ To the parking brake switch lead

The mounting position of the parking brake switch lead depends on your car. Be sure to connect the parking brake lead (light green) of the power supply leads ① to the parking brake switch lead.

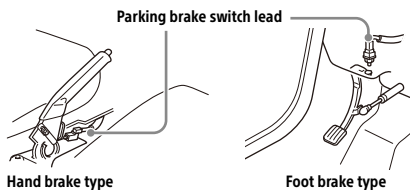

### ④ To the +12 V power terminal of the car's rear lamp lead (only when connecting the rear view camera)

## Rear View Camera Connection

Installation of a rear view camera (not supplied) is required before use.

Connect a rear view camera power cord (lead) to the accessory power terminal.

## Memory hold connection

When the yellow power supply lead is connected, power will always be supplied to the memory circuit even when the ignition switch is turned off.

## Speaker connection

- Before connecting the speakers, turn the unit off.
- Use speakers with an impedance of  $4\ \Omega$  to  $8\ \Omega$ , and with adequate power handling capacities to avoid damage.

## Power connection diagram

Check your car's auxiliary power connector and match the connections of leads correctly depending on the car.

### Auxiliary power connector

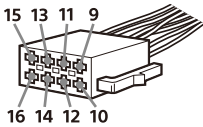

### Common connection

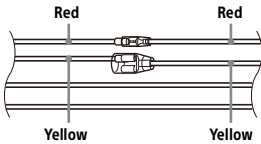

12	continuous power supply	Yellow
15	switched power supply	Red

### When the positions of the red and yellow leads are inverted

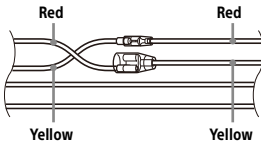

12	switched power supply	Yellow
15	continuous power supply	Red

### For cars without ACC position

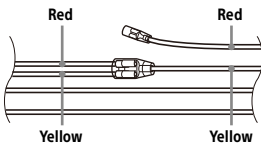

After matching the connections and switching power supply leads correctly, connect the unit to the car's power supply. If you have any questions and problems connecting your unit that are not covered in this manual, consult the car dealer.

## Installing the microphone

To capture your voice during handsfree calling, you need to install the microphone ④.

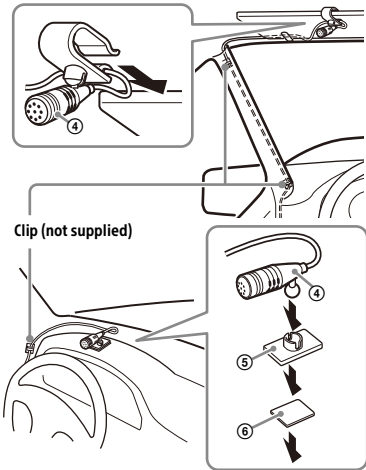

### Cautions

- It is extremely dangerous if the cord becomes wound around the steering column or gearstick. Be sure to keep it and other parts from interfering with your driving operations.
- If airbags or any other shock-absorbing equipment are in your car, contact the store where you purchased this unit or the car dealer before installation.

### Notes

- When mounting on the dashboard, remove the visor clip carefully from the microphone ④, then attach the flat-mount base ⑤ to the microphone ④.
- Before attaching the double-sided tape ⑥, clean the surface of the dashboard with a dry cloth.

## Installing the GPS antenna (aerial)

- Choose a location where no obstacle blocks GPS satellite reception so as to achieve the best reception.
- Make sure the GPS antenna (aerial) ⑧ does not interfere with the operation of car equipment.
- Some types of front windshields (windcreens) block GPS satellite radio waves. Make sure the signal reception is not blocked.
- When using Apple CarPlay with a wireless connection, make sure the GPS antenna (aerial) ⑧ is connected.

# 1 Decide the installation location on the dashboard, then clean the attachment surface.

Choose a flat surface where:

- the GPS antenna (aerial) ⑧ can be positioned horizontally.
- operation of the passenger-side airbag is not impeded.
- GPS satellite reception is not blocked by anything inside the car or the windshield (windscreen) wipers.

# 2 Remove the tape of the metal plate ⑨, then attach it on the dashboard.

# 3 Remove the tape of the GPS antenna (aerial) ⑧, then attach it on the metal plate ⑨.

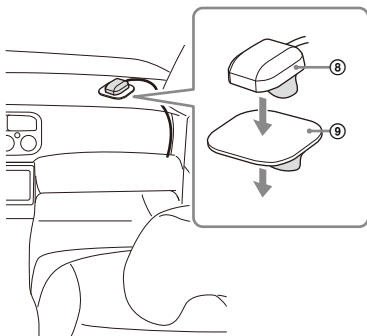

## Cautions

- It is extremely dangerous if the cord becomes wound around the steering column or gearstick. Be sure to keep it and other parts from interfering with your driving operations.
- If airbags or any other shock-absorbing equipment are in your car, contact the store where you purchased this unit or the car dealer before installation.

## Notes

- Be sure to use the metal plate ⑨, otherwise signal reception may be poor.
- Do not install the GPS antenna (aerial) ⑧ close to other electrical equipment, otherwise signal reception may be unstable.
- If the surface of the metal plate ⑨ is cold, the tape may not stick firmly. Warm up its surface with a hair dryer, etc., before applying the tape.
- If there is no flat surface on which to install the GPS antenna (aerial) ⑧, bend the metal plate ⑨ to fit a curved surface before installing.

## Using the steering wheel remote control

### When using the steering wheel remote control

Installation of the connection cable RC-SR1 (not supplied) is required before use.

#### 1 Select [Settings] → [System] → [Steering Wheel Settings].

#### 2 Set the [Custom] switch to [On].

You can make the registration to enable the steering wheel remote control.

When the registration is complete, the steering wheel remote control becomes available.

### Notes on installing the connection cable RC-SR1 (not supplied)

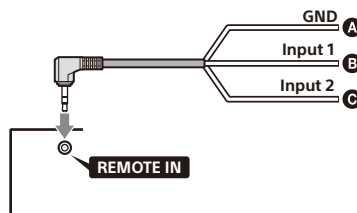

- A Black
- B Green
- C Brown

- Refer to the support site for details, then connect each lead properly to the appropriate leads. Making an improper connection may damage the unit.

URL: <https://www.sony.eu/support>

- Consulting the dealer or an experienced technician for help is recommended.
- RC-SR1 may not be sold in your country or region.

### When using an adaptor for the steering wheel remote control

Depending on the type of car, use an adaptor for the steering wheel remote control (not supplied).

#### 1 Select [Settings] → [System] → [Steering Wheel Settings].

#### 2 Set the [Custom] switch to [Off].

The adaptor for the steering wheel remote control is enabled.

## Using a USB device and/or an HDMI device

Installation of the USB Type-C extension cable ⑦ and/or an HDMI cable (HDMI Type-D or Micro-HDMI) (not supplied) is required before use.

- 1 Connect the USB Type-C extension cable ⑦ to the USB port and/or an HDMI cable (not supplied) to the HDMI terminal at the back panel of the unit.
- 2 Pass the cable tie ⑩ through the cable holder, then tie cable tie ⑩ around the USB Type-C extension cable ⑦ and/or HDMI cable (not supplied).

The USB Type-C extension cable ⑦ and HDMI cable (not supplied) are secured to the unit.

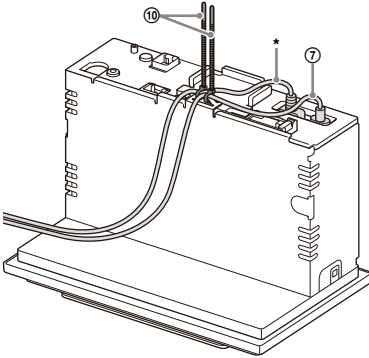

\* HDMI cable (HDMI Type-D or Micro-HDMI) (not supplied)

- 3 Connect the installed USB Type-C extension cable ⑦ to a USB device and/or HDMI cable to an HDMI device.
- 4 Press HOME, then touch [USB] or [HDMI].

## Installation

### Removing the mounting sleeve

Before installing the unit, remove the mounting sleeve ⑪ from the unit.

- 1 Insert both release keys ⑬ until they click, and pull down the mounting sleeve ⑪, then pull up the unit to separate.

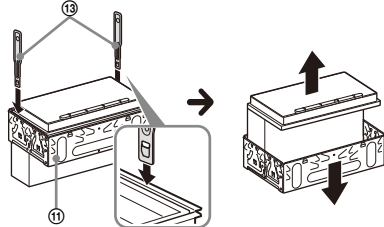

Face the hook inwards.

### Mounting the unit in the dashboard

- Before installing, make sure the catches on both sides of the mounting sleeve ⑪ are bent inwards 3.5 mm (5/32 in).
- For Japanese cars, see "Mounting the unit in a Japanese car" (page 16).

- 1 Position the mounting sleeve ⑪ inside the dashboard, then bend the claws outward for a tight fit.

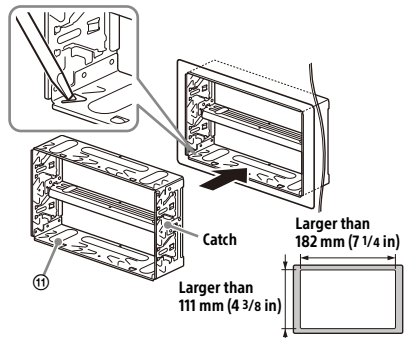

## 2 Mount the unit onto the mounting sleeve ⑪.

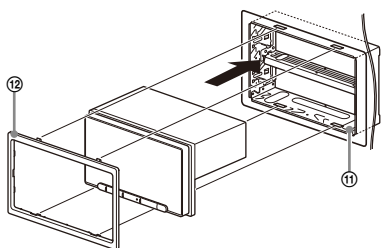

### Notes

- If the catches are straight or bent outwards, the unit will not be installed securely and may spring out.
- Make sure the 4 catches on the trim ring ⑫ are properly engaged in the slots of the mounting sleeve ⑪.

## Mounting the unit in a Japanese car

You may not be able to install this unit in some makes of Japanese cars. In such a case, consult your Sony dealer.

### Example

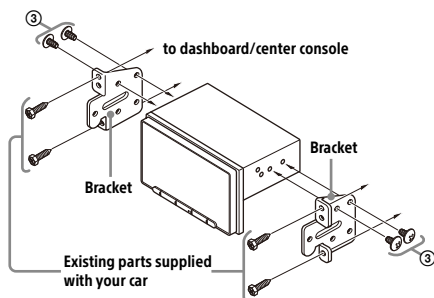

When mounting this unit to the preinstalled brackets of your car, use the mounting screws ③ in the appropriate screw holes based on your car: T for TOYOTA and N for NISSAN.

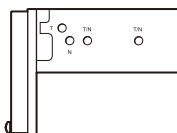

### Note

To prevent malfunction, install only with the mounting screws ③.

## Fuse replacement

When replacing the fuse, be sure to use one matching the amperage rating stated on the original fuse. If the fuse blows, check the power connection and replace the fuse. If the fuse blows again after replacement, there may be an internal malfunction. In such a case, consult your nearest Sony dealer.

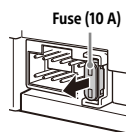



# END USER LICENSE AGREEMENT

## IMPORTANT:

BEFORE USING THE SOFTWARE, PLEASE READ THIS END USER LICENSE AGREEMENT (“EULA”) CAREFULLY. BY USING THE SOFTWARE YOU ARE ACCEPTING THE TERMS OF THIS EULA. IF YOU DO NOT ACCEPT THE TERMS OF THIS EULA, YOU MAY NOT USE THE SOFTWARE.

This EULA is a legal agreement between you and Sony Corporation (“SONY”). This EULA governs your rights and obligations regarding the AV Receiver firmware of SONY and/or its third party licensors (including SONY’s affiliates) and their respective affiliates (collectively, the “THIRD-PARTY SUPPLIERS”), together with any updates/upgrades provided by SONY, any printed, on-line or other electronic documentation for such software, and any data files created by operation of such software (collectively, the “SOFTWARE”).

Notwithstanding the foregoing, any software in the SOFTWARE having a separate end user license agreement (including, but not limited to, GNU General Public license and Lesser/Library General Public License) shall be covered by such applicable separate end user license agreement in lieu of the terms of this EULA to the extent required by such separate end user license agreement (“EXCLUDED SOFTWARE”).

## SOFTWARE LICENSE

The SOFTWARE is licensed, not sold. The SOFTWARE is protected by copyright and other intellectual property laws and international treaties.

## COPYRIGHT

All right and title in and to the SOFTWARE (including, but not limited to, any images, photographs, animation, video, audio, music, text and “applets” incorporated into the SOFTWARE) is owned by SONY or one or more of the THIRD-PARTY SUPPLIERS.

## GRANT OF LICENSE

SONY grants you a limited license to use the SOFTWARE solely in connection with your compatible device (“DEVICE”) and only for your individual, non-commercial use. SONY and the THIRD-PARTY SUPPLIERS expressly reserve all rights, title and interest (including, but not limited to, all intellectual property rights) in and to the SOFTWARE that this EULA does not specifically grant to you.

## REQUIREMENTS AND LIMITATIONS

You may not copy, publish, adapt, redistribute, attempt to derive source code, modify, reverse engineer, decompile, or disassemble any of the SOFTWARE, whether in whole or in part, or create any derivative works from or of the SOFTWARE unless such derivative works are intentionally facilitated by the SOFTWARE. You may not modify or tamper with any digital rights management functionality of the SOFTWARE. You may not bypass, modify, defeat or circumvent any of the functions or protections of the SOFTWARE or any mechanisms operatively linked to the SOFTWARE. You may not separate any individual component of the SOFTWARE for use on more than one DEVICE unless expressly authorized to do so by SONY. You may not remove, alter, cover or deface any trademarks or notices on the SOFTWARE. You may not share, distribute, rent, lease, sublicense, assign, transfer or sell the SOFTWARE. The software, network services or other products other than SOFTWARE upon which the SOFTWARE’S performance depends might be interrupted or discontinued at the discretion of the suppliers (software suppliers, service suppliers, or SONY). SONY and such suppliers do not warrant that the SOFTWARE, network services, contents or other products will continue to be available, or will operate without interruption or modification.

## EXCLUDED SOFTWARE AND OPEN SOURCE COMPONENTS

Notwithstanding the foregoing limited license grant, you acknowledge that the SOFTWARE may include EXCLUDED SOFTWARE. Certain EXCLUDED SOFTWARE may be covered by open source software licenses (“Open Source Components”), which means any software licenses approved as open source licenses by the Open Source Initiative or any substantially similar licenses, including but not limited to any license that, as a condition of distribution of the software licensed under such license, requires that the distributor make the software available in source code format. If and to the extent disclosure is required, please visit [oss.sony.net/Products/Linux](http://oss.sony.net/Products/Linux) or other SONY-designated web site for a list of applicable OPEN SOURCE COMPONENTS included in the SOFTWARE from time to time, and the applicable terms and conditions governing its use. Such terms and conditions may be changed by the applicable third party at any time without liability to you. To the extent required by the licenses covering EXCLUDED SOFTWARE, the terms of such licenses will apply in lieu of the terms of this EULA. To the extent the terms of the licenses applicable to EXCLUDED SOFTWARE prohibit any of the restrictions in this EULA with respect to such EXCLUDED SOFTWARE, such restrictions will not apply to such EXCLUDED SOFTWARE. To the extent the terms of the licenses

applicable to Open Source Components require SONY to make an offer to provide source code in connection with the SOFTWARE, such offer is hereby made.

## **USE OF SOFTWARE WITH COPYRIGHTED MATERIALS**

The SOFTWARE may be capable of being used by you to view, store, process and/or use content created by you and/or third parties. Such content may be protected by copyright, other intellectual property laws, and/or agreements. You agree to use the SOFTWARE only in compliance with all such laws and agreements that apply to such content. You acknowledge and agree that SONY may take appropriate measures to protect the copyright of content stored, processed or used by the SOFTWARE. Such measures include, but are not limited to, counting the frequency of your backup and restoration through certain SOFTWARE features, refusal to accept your request to enable restoration of data, and termination of this EULA in the event of your illegitimate use of the SOFTWARE.

## **CONTENT SERVICE**

PLEASE ALSO NOTE THAT THE SOFTWARE MAY BE DESIGNED TO BE USED WITH CONTENT AVAILABLE THROUGH ONE OR MORE CONTENT SERVICES ("CONTENT SERVICE"). USE OF THE SERVICE AND THAT CONTENT IS SUBJECT TO THE TERMS OF SERVICE OF THAT CONTENT SERVICE. IF YOU DECLINE TO ACCEPT THOSE TERMS, YOUR USE OF THE SOFTWARE WILL BE LIMITED. You acknowledge and agree that certain content and services available through the SOFTWARE may be provided by third parties over which SONY has no control. USE OF THE CONTENT SERVICE REQUIRES AN INTERNET CONNECTION. THE CONTENT SERVICE MAY BE DISCONTINUED AT ANY TIME.

## **INTERNET CONNECTIVITY AND THIRD PARTY SERVICES**

You acknowledge and agree that access to certain SOFTWARE features may require an Internet connection for which you are solely responsible. Further, you are solely responsible for payment of any third party fees associated with your Internet connection, including but not limited to Internet service provider or airtime charges. Operation of the SOFTWARE may be limited or restricted depending on the capabilities, bandwidth or technical limitations of your Internet connection and service. The provision, quality and security of such Internet connectivity are the sole responsibility of the third party providing such service.

## **EXPORT AND OTHER REGULATIONS**

You agree to comply with all applicable export and re-export restrictions and regulations of the area or country in which you reside, and not to transfer, or authorize the transfer, of the SOFTWARE to a prohibited country or otherwise in violation of any such restrictions or regulations.

## **HIGH RISK ACTIVITIES**

The SOFTWARE is not fault-tolerant and is not designed, manufactured or intended for use or resale as on-line control equipment in hazardous environments requiring fail-safe performance, such as in the operation of nuclear facilities, aircraft navigation or communication systems, air traffic control, direct life support machines, or weapons systems, in which the failure of the SOFTWARE could lead to death, personal injury, or severe physical or environmental damage ("HIGH RISK ACTIVITIES"). SONY, each of the THIRD-PARTY SUPPLIERS, and each of their respective affiliates specifically disclaim any express or implied warranty, duty or condition of fitness for HIGH RISK ACTIVITIES.

## **EXCLUSION OF WARRANTY ON SOFTWARE**

You acknowledge and agree that use of the SOFTWARE is at your sole risk and that you are responsible for use of the SOFTWARE. The SOFTWARE is provided "AS IS," without warranty, duty or condition of any kind.

SONY AND EACH OF THE THIRD-PARTY SUPPLIERS (for purposes of this Section, SONY and each of the THIRD-PARTY SUPPLIERS shall be collectively referred to as "SONY") EXPRESSLY DISCLAIM ALL WARRANTIES, DUTIES OR CONDITIONS, EXPRESS OR IMPLIED, INCLUDING, BUT NOT LIMITED TO, THE IMPLIED WARRANTIES OF MERCHANTABILITY, NONINFRINGEMENT AND FITNESS FOR A PARTICULAR PURPOSE. SONY DOES NOT WARRANT OR MAKE ANY CONDITIONS OR REPRESENTATIONS (A) THAT THE FUNCTIONS CONTAINED IN ANY OF THE SOFTWARE WILL MEET YOUR REQUIREMENTS OR THAT THEY WILL BE UPDATED, (B) THAT THE OPERATION OF ANY OF THE SOFTWARE WILL BE CORRECT OR ERROR-FREE OR THAT ANY DEFECTS WILL BE CORRECTED, (C) THAT THE SOFTWARE WILL NOT DAMAGE ANY OTHER SOFTWARE, HARDWARE OR DATA, (D) THAT ANY SOFTWARE, NETWORK SERVICES (INCLUDING THE INTERNET) OR PRODUCTS (OTHER THAN THE SOFTWARE) UPON WHICH THE SOFTWARE'S PERFORMANCE DEPENDS WILL CONTINUE TO BE AVAILABLE, UNINTERRUPTED OR UNMODIFIED, AND (E) REGARDING THE USE OR THE RESULTS OF THE USE OF THE SOFTWARE IN TERMS OF ITS CORRECTNESS, ACCURACY, RELIABILITY, OR OTHERWISE.

NO ORAL OR WRITTEN INFORMATION OR ADVICE GIVEN BY SONY OR AN AUTHORIZED REPRESENTATIVE OF SONY SHALL CREATE A WARRANTY, DUTY OR CONDITION OR IN ANY WAY INCREASE THE SCOPE OF THIS WARRANTY. SHOULD THE SOFTWARE PROVE DEFECTIVE YOU ASSUME THE ENTIRE COST OF ALL NECESSARY SERVICING, REPAIR OR CORRECTION. SOME JURISDICTIONS DO NOT ALLOW THE EXCLUSION OF IMPLIED WARRANTIES, SO THESE EXCLUSIONS MAY NOT APPLY TO YOU.

## **LIMITATION OF LIABILITY**

SONY AND EACH OF THE THIRD-PARTY SUPPLIERS (for purposes of this Section, SONY and each of the THIRD-PARTY SUPPLIERS shall be collectively referred to as "SONY") SHALL NOT BE LIABLE FOR ANY INCIDENTAL OR CONSEQUENTIAL DAMAGES FOR BREACH OF ANY EXPRESS OR IMPLIED WARRANTY, BREACH OF CONTRACT, NEGLIGENCE, STRICT LIABILITY OR UNDER ANY OTHER LEGAL THEORY RELATED TO THE SOFTWARE, INCLUDING, BUT NOT LIMITED TO, ANY DAMAGES ARISING OUT OF LOSS OF PROFITS, LOSS OF REVENUE, LOSS OF DATA, LOSS OF USE OF THE SOFTWARE OR ANY ASSOCIATED HARDWARE, DOWN TIME AND USER'S TIME, EVEN IF ANY OF THEM HAVE BEEN ADVISED OF THE POSSIBILITY OF SUCH DAMAGES. IN ANY CASE, EACH AND ALL OF THEIR AGGREGATE LIABILITY UNDER ANY PROVISION OF THIS EULA SHALL BE LIMITED TO THE AMOUNT ACTUALLY PAID FOR THE PRODUCT. SOME JURISDICTIONS DO NOT ALLOW THE EXCLUSION OR LIMITATION OF INCIDENTAL OR CONSEQUENTIAL DAMAGES, SO THE ABOVE EXCLUSION OR LIMITATION MAY NOT APPLY TO YOU.

## **ENTIRE AGREEMENT, WAIVER, SEVERABILITY**

This EULA and SONY's privacy policy, each as amended and modified from time to time, together constitute the entire agreement between you and SONY with respect to the SOFTWARE. The failure of SONY to exercise or enforce any right or provision of this EULA shall not constitute a waiver of such right or provision. If any part of this EULA is held invalid, illegal, or unenforceable, that provision shall be enforced to the maximum extent permissible so as to maintain the intent of this EULA, and the other parts will remain in full force and effect.

## **GOVERNING LAW AND JURISDICTION**

The United Nations Convention on Contracts for the International Sale of Goods shall not apply to this EULA. This EULA shall be governed by the laws of Japan, without regards to conflict of laws provisions. Any dispute arising out of this EULA shall be subject to the exclusive venue of the Tokyo District Court in Japan, and the parties hereby

consent to the venue and jurisdiction of such courts.

## **EQUITABLE REMEDIES**

Notwithstanding anything contained in this EULA to the contrary, you acknowledge and agree that any violation of or non-compliance with this EULA by you will cause irreparable harm to SONY, for which monetary damages would be inadequate, and you consent to SONY obtaining any injunctive or equitable relief that SONY deems necessary or appropriate in such circumstances. SONY may also take any legal and technical remedies to prevent violation of and/or to enforce this EULA, including, but not limited to, immediate termination of your use of the SOFTWARE, if SONY believes in its sole discretion that you are violating or intend to violate this EULA. These remedies are in addition to any other remedies SONY may have at law, in equity or under contract.

## **TERMINATION**

Without prejudice to any of its other rights, SONY may terminate this EULA if you fail to comply with any of its terms. In case of such termination, you must: (i) cease all use, and destroy any copies, of the SOFTWARE; (ii) comply with the requirements in the section below entitled "Your Account Responsibilities".

## **AMENDMENT**

SONY RESERVES THE RIGHT TO AMEND ANY OF THE TERMS OF THIS EULA AT ITS SOLE DISCRETION BY POSTING NOTICE ON A SONY DESIGNATED WEB SITE, BY EMAIL NOTIFICATION TO AN EMAIL ADDRESS PROVIDED BY YOU, BY PROVIDING NOTICE AS PART OF THE PROCESS IN WHICH YOU OBTAIN UPGRADES/UPDATES OR BY ANY OTHER LEGALLY RECOGNIZABLE FORM OF NOTICE. If you do not agree to the amendment, you should promptly contact SONY for instructions. Your continued use of the SOFTWARE after the effective date of any such notice shall be deemed your agreement to be bound by such amendment.

## **THIRD-PARTY BENEFICIARIES**

Each THIRD-PARTY SUPPLIER is an express intended third-party beneficiary of, and shall have the right to enforce, each provision of this EULA with respect to the SOFTWARE of such party.

Should you have any questions concerning this EULA, you may contact SONY by writing to SONY at applicable contact address of each area or country.

Copyright © 2020 Sony Corporation

---

## Notice on license

This product contains software that Sony uses under a licensing agreement with the owner of its copyright. We are obligated to announce the contents of the agreement to customers under requirement by the owner of copyright for the software.

For details on software licenses, select [Settings] → [System] → [Open Source Licenses].

## Notice on GNU GPL/LGPL applied software

The software included in this product contains copyrighted software that is licensed under the GPLv2 and other licenses which may require access to source code. You may find a copy of the relevant source code as required under the GPLv2 (and other licenses) at

<http://www.sony.net/Products/Linux/>.

To download, please access the URL, then select the model name "XAV-AX6050."

You may obtain the source code as required by the GPLv2 on a physical medium from us for a period of three years after our last shipment of this product by applying through the form at

<http://www.sony.net/Products/Linux/>.

This offer is valid to anyone in receipt of this information.

Please note that Sony cannot answer or respond to any inquiries regarding the content of the source code.



## Avertissement

Pour votre sécurité, veuillez installer cet appareil dans le tableau de bord de la voiture en tenant compte du fait que l'arrière de l'appareil chauffe en cours d'utilisation.

Pour de plus amples détails, reportez-vous à la section « Raccordement/Installation » (page 10).

Fabriqué en Thaïlande

La plaque signalétique reprenant la tension d'alimentation, etc. se trouve sur le dessous du châssis.

La validité du libellé CE se limite uniquement aux pays où la loi l'impose, principalement les pays de l'EEE (Espace économique européen) et la Suisse.

## AVERTISSEMENT

**Pour éviter les risques d'incendie et de choc, n'exposez pas l'appareil à la pluie ou à l'humidité.**

**Pour éviter les chocs électriques, n'ouvrez pas le boîtier. Confiez les réparations à du personnel qualifié uniquement.**

**Avis à l'attention des clients : les informations suivantes s'appliquent uniquement aux appareils vendus dans des pays qui appliquent les directives de l'Union Européenne**

Ce produit a été fabriqué par ou pour le compte de Sony Corporation.

Importateur dans l'UE : Sony Europe B.V.

Les questions basées sur la législation européenne pour l'importateur ou relatives à la conformité des produits doivent être adressées au mandataire :

Sony Belgium, bijkantoor van Sony Europe B.V., Da Vincilaan 7-D1, 1930 Zaventem, Belgique.



Le soussigné, Sony Corporation, déclare que cet équipement est conforme à la Directive 2014/53/UE.

Le texte complet de la déclaration UE de conformité est disponible à l'adresse internet suivante :

<https://compliance.sony.eu>



**Elimination des piles et accumulateurs et des équipements électriques et électroniques usagés (applicable dans les pays de l'Union Européenne et dans les**

**autres pays disposant de systèmes de collecte sélective)**

Ce symbole apposé sur le produit, la pile ou l'accumulateur, ou sur l'emballage, indique que le produit et les piles et accumulateurs fournis avec ce produit ne doivent pas être traités comme de simples déchets ménagers. Sur certains types de piles, ce symbole apparaît parfois combiné avec un symbole chimique. Le symbole pour le plomb (Pb) est rajouté lorsque ces piles contiennent plus de 0,004 % de plomb. En vous assurant que les produits, piles et accumulateurs sont mis au rebut de façon appropriée, vous participez activement à la prévention des conséquences négatives que leur mauvais traitement pourrait provoquer sur l'environnement et sur la santé humaine. Le recyclage des matériaux contribue par ailleurs à la préservation des ressources naturelles. Pour les produits qui, pour des raisons de sécurité, de performance ou d'intégrité des données, nécessitent une connexion permanente à une pile ou à un accumulateur intégré(e), il conviendra de vous rapprocher d'un Service Technique qualifié pour effectuer son remplacement. En rapportant votre appareil électrique, les piles et accumulateurs en fin de vie à un point de collecte approprié vous vous assurez que le produit, la pile ou l'accumulateur intégré sera traité correctement. Pour tous les autres cas de figure et afin d'enlever les piles ou accumulateurs en toute sécurité de votre appareil, reportez-vous au manuel d'utilisation. Rapportez les piles et accumulateurs, et les équipements électriques et électroniques usagés au point de collecte approprié pour le recyclage. Pour toute information complémentaire au sujet du recyclage de ce produit ou des piles et accumulateurs, vous pouvez contacter votre municipalité, votre déchetterie locale ou le point de vente où vous avez acheté ce produit.

**Avertissement si l'allumage de votre véhicule ne possède pas de position ACC**

N'installez pas cet appareil dans un véhicule qui ne possède pas de position ACC. L'affichage de l'appareil ne s'éteint pas même si le contact est coupé, ce qui décharge la batterie.

**Avis d'exclusion de responsabilité relatif aux services proposés par des tiers**

Les services proposés par des tiers peuvent être modifiés, suspendus ou clôturés sans avis préalable. Sony n'assume aucune responsabilité dans ce genre de situation.

## À propos des modifications apportées à l'appareil

Pour connaître les dernières fonctions développées, reportez-vous au « Guide d'aide » disponible sur le site Web.

Le QR code et l'URL se trouve sur la première page de couverture.

### Remarque importante

#### Attention

SONY NE PEUT ÊTRE, EN AUCUN CAS, TENU POUR RESPONSABLE D'UN QUELCONQUE DOMMAGE ACCIDENTEL, INDIRECT OU ACCESSOIRE, OU DE TOUT AUTRE DOMMAGE, Y COMPRIS, MAIS SANS S'Y LIMITER, LA PERTE DE BÉNÉFICES, DE REVENUS, DE DONNÉES, DE JOUISSANCE DU PRODUIT OU DE TOUT ÉQUIPEMENT ASSOCIÉ, SON INDISPONIBILITÉ, ET LE TEMPS PERDU PAR L'ACHETEUR, LIÉ À OU RÉSULTANT DE L'UTILISATION DE CE PRODUIT, DE SES COMPOSANTS MATÉRIELS ET/OU LOGICIELS.

Cher client, ce produit contient un émetteur radio. Conformément au règlement UNECE n° 10, un fabricant automobile peut imposer certaines conditions particulières pour l'installation d'émetteurs radio dans ses véhicules.

Veuillez vérifier le manuel d'utilisation de votre véhicule ou contactez le constructeur de votre véhicule ou votre concessionnaire, avant d'installer ce produit dans votre véhicule.

#### Appels d'urgence

Le système BLUETOOTH mains libres embarqué et le dispositif électronique qui y est connecté fonctionnent grâce aux signaux radio, aux réseaux cellulaires et aux lignes terrestres, tout comme la fonction de programmation par l'utilisateur. La connexion n'est donc pas garantie en toutes circonstances.

Par conséquent, ne vous reposez pas uniquement sur un dispositif électronique pour vos communications importantes (tels que les appels médicaux d'urgence).

#### Communication par BLUETOOTH

- Les micro-ondes émises par un dispositif BLUETOOTH peuvent perturber le fonctionnement des dispositifs médicaux électroniques. Dans les circonstances qui suivent, mettez cet appareil, ainsi que les autres dispositifs BLUETOOTH présents, hors tension, car ils peuvent provoquer un accident.
  - En présence d'un gaz inflammable, dans un hôpital, un train, un avion ou une station-service
  - À proximité de portes automatiques ou d'un système de détection d'incendie

- Cet appareil prend en charge les fonctionnalités conformes à la norme BLUETOOTH afin de fournir une connexion sécurisée lorsque la technologie sans fil BLUETOOTH est utilisée. Mais, en fonction de l'environnement, la sécurité peut ne pas être suffisante. Soyez donc prudent lorsque vous communiquez en utilisant la technologie sans fil BLUETOOTH.
- Nous n'assumons aucune responsabilité en cas de fuite d'informations au cours d'une communication BLUETOOTH.

Si vous avez des questions concernant cet appareil ou si vous rencontrez des problèmes qui ne sont pas abordés dans ce mode d'emploi, contactez votre revendeur Sony le plus proche.

## Emplacement des commandes

### Appareil principal

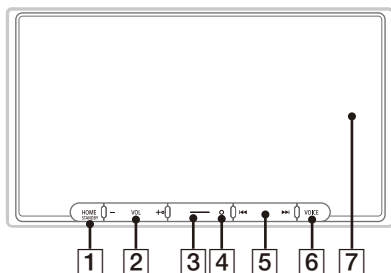

La touche VOL (volume) + possède un point tactile.

#### 1 HOME

Permet d'afficher l'écran HOME.

#### ➔ STANDBY

Appuyez et maintenez enfoncé pour mettre l'appareil hors tension.

Appuyez et maintenez enfoncé pendant plus de 10 secondes pour réinitialiser l'appareil.

#### 2 VOL (volume) +/-

#### 3 Personnaliser

Permet d'enregistrer des fonctions (Muet, Écran. DÉSACTIVÉ, Modif. source).

Pour enregistrer, sélectionnez [Réglages] → [Personnaliser] → [Bouton personnalisé].

#### 4 Récepteur de la télécommande

#### 5 ◀▶ (précédent/suivant)

Fonctionne différemment selon la source sélectionnée :

- [Radio] : permet de sélectionner une présélection.
- [DAB+] : permet de sélectionner une présélection.
- [USB]/[Audio Bluetooth] : permet d'accéder au contenu précédent/suivant.
- [Apple CarPlay]/[Android Auto] : permet d'accéder au contenu précédent/suivant.

Appuyez et maintenez enfoncé pour :

- [Radio] : rechercher une station automatiquement (SEEK+/SEEK-).
- [DAB+] : sélectionner une station à partir de la liste des stations.
- [USB]/[Audio Bluetooth] : reculer rapidement/ avancer rapidement.

#### 6 VOICE

Appuyez et maintenez enfoncé pour activer la fonction de commande vocale pour Apple CarPlay et Android Auto™.

#### 7 Affichage/écran tactile

## Affichages à l'écran

Écran de lecture :

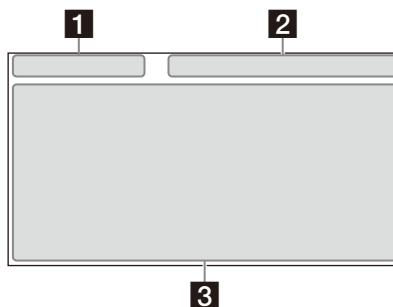

Écran HOME1 :

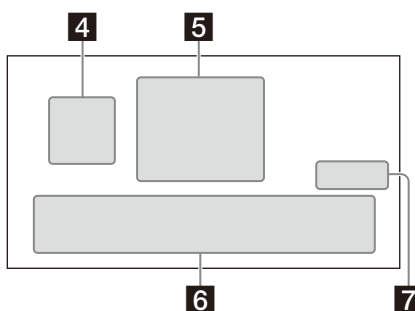

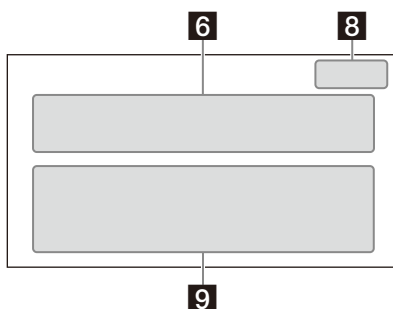

Écran HOME2 :









## 1 Indications d'état (côté gauche)

 (retour)	Revient à l'affichage précédent.
 (liste)	Ouvre la liste. Les listes disponibles varient selon la source.

## 2 Indications d'état (côté droit)

Horloge	Affiche l'heure selon le réglage défini sous Date/Heure.
 (sourdine)	S'allume quand le son est mis en sourdine.
... (option)	Ouvre le menu d'option de source. Les éléments disponibles varient selon la source.
 (périphérique)	Affiche le nom du périphérique à raccorder à l'appareil.
 (antenne)	Indique l'état d'intensité du signal du téléphone mobile connecté.
 (batterie)	Indique l'état de charge restant de la batterie du téléphone mobile connecté.

## 3 Zone spécifique à l'application

Affiche des commandes de lecture/indications ou bien l'état de l'appareil. Les éléments affichés varient selon la source.

## 4 (Apple CarPlay)/ (Android Auto)

S'affiche lorsque vous connectez Apple CarPlay/Android Auto.

## 5 Horloge

Affiche la date et l'heure selon le réglage défini sous Date/Heure.

## 6 Zone des applications (Favoris)

Vous pouvez y ajouter jusqu'à 5 applications. Les applications peuvent être modifiées. Vous pouvez y ajouter vos applications favorites.

## 7 Tout. apps

Ouvre l'écran HOME2.











## 8 Fermer

Revient à l'écran HOME1.

## 9 Zone des applications

Affiche toutes les applications sauf les applications favorites.

## Liste des icônes des applications

 Android Auto	 Apple CarPlay	 Radio
 DAB+	 Bluetooth	 Téléphone
 Réglages	 USB	 HDMI
 Cam. arr.	 Dispositifs	

### Commutation du pas de syntonisation FM

Réglez le pas de syntonisation FM correspondant à votre pays ou région.

- 1 Appuyez sur HOME, appuyez sur [Réglages] → [Application] → [Pas de syntonisation] puis réglez la fréquence radio en fonction de la zone de réception.
- 2 Pour quitter le menu de configuration, touchez deux fois ↩ (retour).

#### Remarque

Lorsque vous modifiez le pas de syntonisation FM, les présélections FM et AM sont réinitialisées.

### Utilisation d'Apple CarPlay sans fil

Lorsque vous utilisez Apple CarPlay pour la première fois, le périphérique doit être enregistré. Suivez la procédure décrite dans la section « Pairage avec un périphérique Bluetooth® » (page 6).

#### Remarque

Assurez-vous que l'antenne GPS est raccordée. Pour plus d'informations, reportez-vous à la section « Installation de l'antenne GPS » (page 14).

### Utilisation d'Android Auto

Lorsque vous utilisez Android Auto sans fil pour la première fois, le périphérique doit être enregistré. Suivez la procédure décrite dans la section « Pairage avec un périphérique Bluetooth® » (page 6).

Lorsque vous utilisez Android Auto avec un câble USB, connectez le téléphone Android™ compatible Android Auto à l'appareil à l'aide du câble USB.

### Pairage avec un périphérique Bluetooth®

Lorsque vous connectez l'appareil à un périphérique BLUETOOTH pour la première fois, il est nécessaire qu'ils se reconnaissent mutuellement (c'est ce que l'on appelle le « pairage »). Le pairage permet à l'appareil et à d'autres périphériques de se reconnaître mutuellement.



Lorsque vous mettez l'appareil sous tension, il émet le signal BLUETOOTH.

#### Pour effectuer le pairage sur la base des réglages de cet appareil

- 1 Appuyez sur HOME, puis appuyez sur [Réglages].  
Si [Réglages] n'est pas réglé sur votre zone favorite, appuyez sur [Tout. apps] pour afficher l'écran HOME2, puis sélectionnez [Réglages].
- 2 Appuyez sur [Connexion d'un dispositif].
- 3 Appuyez sur [+Ajouter un nouveau dispositif].
- 4 Utilisez le périphérique BLUETOOTH conformément à son message sur l'écran [Ajouter un nouveau dispositif].

Si la saisie d'une clé d'authentification est requise sur le périphérique BLUETOOTH, saisissez [0000].

Le nom du périphérique enregistré apparaît sur l'écran [Connexion d'un dispositif].

Vous pouvez connecter ou déconnecter le périphérique enregistré sur cet écran.

#### Pour effectuer le pairage à partir du périphérique BLUETOOTH

Lorsque vous réglez le paramètre BLUETOOTH sur le périphérique BLUETOOTH sur [ACTIVÉ], sélectionnez « XAV-AX6050 » sur l'écran des réglages de votre périphérique BLUETOOTH, puis passez aux étapes de pairage. Suivez les instructions sur l'écran de l'appareil.

## Désactivation du mode de démonstration

- 1 Appuyez sur HOME, puis appuyez sur [Réglages].  
Si [Réglages] n'est pas réglé sur votre zone favorite, appuyez sur [Tout. apps] pour afficher l'écran HOME2, puis sélectionnez [Réglages].
- 2 Touchez [Système], puis [Mode démo] pour le régler sur [DÉSACT.].
- 3 Pour quitter le menu de configuration, touchez deux fois  (retour).

## Mise à jour du firmware

Pour mettre à jour le firmware, consultez le site d'assistance, puis suivez les instructions en ligne.  
URL : <https://www.sony.eu/support>

### Pour mettre à jour le firmware à l'aide du mode de partage de connexion USB

Lorsque vous utilisez le smartphone avec la fonction de partage de connexion, vous pouvez mettre à jour le firmware à l'aide du mode de partage de connexion USB.

Raccordez votre smartphone au port USB, puis suivez les instructions sur l'écran de l'appareil.

### Remarques

- Ne déconnectez pas le câble USB ou le périphérique USB pendant la mise à jour lorsqu'elle est effectuée à l'aide d'une connexion USB.
- Une connexion réseau peut être nécessaire, et cela peut engendrer des frais de communication par paquets importants.

## Informations complémentaires

### Précautions

#### Remarques sur la sécurité

Respectez le code de la route, les lois et les règlements locaux.

### À propos de l'iPhone

- **Modèles d'iPhone compatibles :**  
iPhone 13 Pro Max, iPhone 13 Pro, iPhone 13, iPhone 13 mini, iPhone 12 Pro Max, iPhone 12 Pro, iPhone 12, iPhone 12 mini, iPhone SE (2e génération), iPhone 11 Pro Max, iPhone 11 Pro, iPhone 11, iPhone XS Max, iPhone XS, iPhone XR, iPhone X, iPhone 8 Plus, iPhone 8, iPhone 7 Plus, iPhone 7, iPhone SE, iPhone 6s Plus, iPhone 6s, iPhone 6 Plus, iPhone 6, iPhone 5s
- L'utilisation du badge Made for Apple signifie qu'un accessoire a été conçu pour être raccordé spécifiquement au produit ou aux produits Apple identifiés dans le badge, et a été certifié par le constructeur pour satisfaire les normes de performance d'Apple. Apple n'est pas responsable du fonctionnement de cet appareil ni de sa conformité avec les consignes et normes de sécurité. Veuillez noter que l'utilisation de cet accessoire avec un produit Apple peut avoir un effet adverse sur les performances sans fil.
- Consultez le site Web d'Apple CarPlay pour connaître les versions iOS prises en charge. Procédez à la mise à jour à la dernière version d'iOS avant utilisation.

Si vous avez des questions concernant cet appareil ou si vous rencontrez des problèmes qui ne sont pas abordés dans ce mode d'emploi, contactez votre revendeur Sony le plus proche.

# Spécifications

## Moniteur

Type d'affichage : grand moniteur couleur à cristaux liquides

Dimensions : 17,6 cm/ 6,95 po

Système : matrice active TFT

Nombre de pixels :

1 152 000 pixels (800 × 3 (RVB) × 480)

## Radio

### DAB/DAB+

Plage de syntonisation :

174,928 MHz – 239,200 MHz

Borne d'antenne :

Connecteur d'antenne externe

### FM

Plage de syntonisation :

87,5 MHz – 108,0 MHz (pas de 50 kHz)

87,5 MHz – 108,0 MHz (pas de 100 kHz)

Pas de syntonisation FM :

50 kHz/100 kHz commutable

Sensibilité utile : 7 dBf

Rapport signal/bruit : 70 dB (mono)

Séparation à 1 kHz : 45 dB

### AM

Plage de syntonisation : 531 kHz – 1 602 kHz

Sensibilité : 32 µV

## Lecteur USB

Interface : USB Type-C® (haute vitesse)

Courant maximal : 3,0 A

## HDMI\*

Format d'entrée : 480p, 576p, 720p

\* Sortie HDMI non disponible.

## BLUETOOTH

Système de communication :

Norme BLUETOOTH version 5.0

Puissance :

Norme BLUETOOTH Classe de puissance 1

(+7,5 dBm par conduction max.)

Portée de communication maximale\*1 :

Ligne de vision d'environ 10 m

Bande de fréquences :

Bande de 2,4 GHz (2,4000 GHz – 2,4835 GHz)

Méthode de modulation : FHSS

Profils BLUETOOTH compatibles\*2 :

A2DP (Advanced Audio Distribution Profile, profil de distribution audio avancée) 1.3.1

AVRCP (Audio Video Remote Control Profile, profil de commande audio/vidéo à distance) 1.6.1

HFP (Handsfree Profile, profil mains libres) 1.7.1

PBAP (Phone Book Access Profile, profil d'accès au répertoire) 1.2

Codecs correspondants : SBC, AAC, LDAC™

\*1 La portée réelle varie en fonction de nombreux facteurs tels que la présence d'obstacles entre les appareils, les champs magnétiques autour des fours à micro-ondes, l'électricité statique, la sensibilité de la réception, les performances de l'antenne, le système d'exploitation, les applications logicielles, etc.

\*2 Les profils BLUETOOTH standard indiquent la finalité de la communication BLUETOOTH entre des périphériques.

## Wi-Fi

Normes compatibles :

IEEE802.11 a/n/ac

Fréquence radio :

Bande de 5 GHz (5,725 GHz - 5,850 GHz)

Puissance de sortie :

10 dBm par conduction max

Tolérance de fréquence : 20 ppm

## Amplificateur de puissance

Sorties : sorties haut-parleurs

Impédance des haut-parleurs : 4 Ω – 8 Ω

Puissance de sortie maximale : 55 W × 4 (sous 4 Ω)

## Généralités

Alimentation requise :

batterie de véhicule 12 V CC (masse négative)

Consommation nominale : 10 A

Dimensions (maximales) :

Env. 178 mm × 100 mm × 132 mm (l/h/p)

Dimensions après montage :

Env. 182 mm × 111 mm × 115 mm (l/h/p)

Poids : environ 1,0 kg

Contenu de l'emballage :

Appareil principal (1)

Composants destinés à l'installation et au raccordement (1 jeu)

Adressez-vous au concessionnaire pour tout renseignement complémentaire.

La conception et les spécifications sont sujettes à modification sans préavis.

## Copyrights

Toutes les autres marques de commerce appartiennent à leurs propriétaires respectifs.

La marque et les logos Bluetooth® sont des marques commerciales déposées appartenant à Bluetooth SIG, Inc. et toute utilisation de ces marques par Sony Group Corporation et ses filiales est sous licence. Les autres marques commerciales et noms commerciaux appartiennent à leurs propriétaires respectifs.

Windows Media est une marque ou une marque déposée de Microsoft Corporation aux États-Unis et/ou dans d'autres pays.

Ce produit est protégé par des droits de propriété intellectuelle de Microsoft Corporation. Toute utilisation ou diffusion de la technologie décrite sortant du cadre de l'utilisation de ce produit est interdite sans licence accordée par Microsoft ou une filiale autorisée de Microsoft.

Apple, iPhone et Apple CarPlay sont des marques commerciales d'Apple Inc., déposées aux États-Unis et dans d'autres pays.

IOS est une marque commerciale ou une marque déposée de Cisco aux États-Unis et dans d'autres pays et qui est utilisée sous licence.

Android et Android Auto sont des marques de Google LLC.

Pour utiliser Android Auto sur l'écran de votre véhicule, vous devez disposer d'un téléphone Android fonctionnant sur Android 8 ou une version ultérieure, un forfait de données mobiles actif et l'application Android Auto.

Pour utiliser Android Auto sans fil sur l'écran de votre véhicule, vous devez disposer d'un smartphone Android compatible ainsi que d'un forfait de données mobiles actif. Vous pouvez vérifier quels sont les smartphones compatibles en consultant la page [g.co/androidauto/requirements](http://g.co/androidauto/requirements).

Le logo Wi-Fi CERTIFIED™ est une marque de certification de Wi-Fi Alliance®.

LDAC et le logo LDAC sont des marques commerciales de Sony Corporation.

USB Type-C® et USB-C® sont des marques commerciales déposées d'USB Implementers Forum.

Les termes HDMI, interface multimédia haute définition HDMI et habillage commercial HDMI, et les logos HDMI sont des marques commerciales et des marques déposées de HDMI Licensing Administrator, Inc.

### Attention

- N'installez pas cet appareil dans un véhicule qui ne possède pas de position ACC. L'affichage de l'appareil ne s'éteint pas même si le contact est coupé, ce qui décharge la batterie.
- **Acheminez tous les fils de masse jusqu'à un point de masse commun.**
- Veillez à ce qu'aucun fil ne soit coincé sous une vis ou happé par des pièces mobiles (par exemple, une glissière de siège).
- Avant d'effectuer les raccordements, coupez le contact du véhicule pour éviter les courts-circuits.
- Raccordez le câble d'alimentation ① à l'appareil et aux haut-parleurs avant de le brancher sur le connecteur d'alimentation auxiliaire.
- Pour des raisons de sécurité, veillez à isoler avec du ruban isolant les extrémités libres des fils non raccordés.
- Choisissez soigneusement l'emplacement d'installation afin que l'appareil n'entrave pas la conduite normale.
- Évitez d'installer l'appareil dans des endroits soumis à la poussière, à la saleté, à des vibrations excessives ou à des températures élevées, notamment les rayons directs du soleil ou la proximité des conduites de chauffage.
- Utilisez exclusivement le matériel de fixation fourni afin de garantir une installation sûre.
- Veillez à utiliser les câbles de rallonge USB fournis.
- Pour éviter les blessures, veillez à ne pas faire tomber l'écran pendant l'installation.
- Lors de l'installation, veillez à ne pas vous couper les doigts avec les parties métalliques des supports et de la base de montage.
- Attention à ne pas vous pincer les doigts lorsque vous fixez l'écran à l'appareil.
- Lorsque vous utilisez l'appareil pendant une période prolongée, il est possible que les vis qui maintiennent en place l'écran se desserrent. Resserrez ces vis régulièrement.
- Ne procédez à aucune altération ou modification de l'appareil autres que celles décrites dans le présent manuel.

#### Remarque sur le câble d'alimentation (jaune)

Lorsque vous raccordez cet appareil conjointement avec d'autres équipements stéréo, l'intensité nominale du circuit du véhicule auquel l'appareil est raccordé doit être supérieure à la somme des intensités nominales des fusibles de chaque équipement.

#### Remarque sur l'installation dans des véhicules équipés d'un système Start-Stop

L'appareil peut redémarrer lorsque le moteur est démarré à partir du système Start-Stop. Si tel est le cas, désactivez le système Start-Stop de votre véhicule.

#### Remarque sur l'installation dans des véhicules équipés d'un système de frein de stationnement électrique

Dans les véhicules équipés d'un frein de stationnement électrique, certaines fonctions (notamment le blocage de la vidéo) peuvent ne pas fonctionner correctement.

#### Réglage de l'angle de fixation

Réglez l'angle de fixation afin qu'il soit inférieur à 30°.

## Liste des pièces pour installation

① Câble d'alimentation (1)



② Câbles de raccordement (Audio/Caméra) (1)

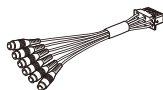

③ Vis de montage (5 x max. 9 mm) (4)



④ Microphone (1)



⑤ Base de montage à plat (1)



⑥ Adhésif double face (1)



⑦ Câble de rallonge USB Type-C (1)



⑧ Antenne GPS (1)



⑨ Plaque métallique (1)



⑩ Attache de câble (2)



⑪ Encadrement de montage (1)

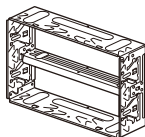

⑫ Garniture (1)

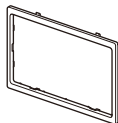

⑬ Clé de déblocage (2)



- Cette liste des pièces ne comprend pas tout le contenu de l'emballage.
- L'encadrement de montage ⑪ est fixé à l'appareil avant son expédition. Avant de monter l'appareil, utilisez les clés de déblocage ⑬ pour retirer l'encadrement de montage ⑪ de l'appareil. Pour plus d'informations, reportez-vous à la section « Retrait de l'encadrement de montage » (page 16).
- Conservez les clés de déblocage ⑬, car vous en aurez besoin à l'avenir si vous décidez de retirer l'appareil de votre véhicule.

# Raccordement

- Pour éviter les courts-circuits, isolez les fils à l'aide d'un cache ou de ruban isolant.
- Notez que l'appareil peut être endommagé s'il n'est pas raccordé correctement ou en cas de courts-circuits entre les fils.

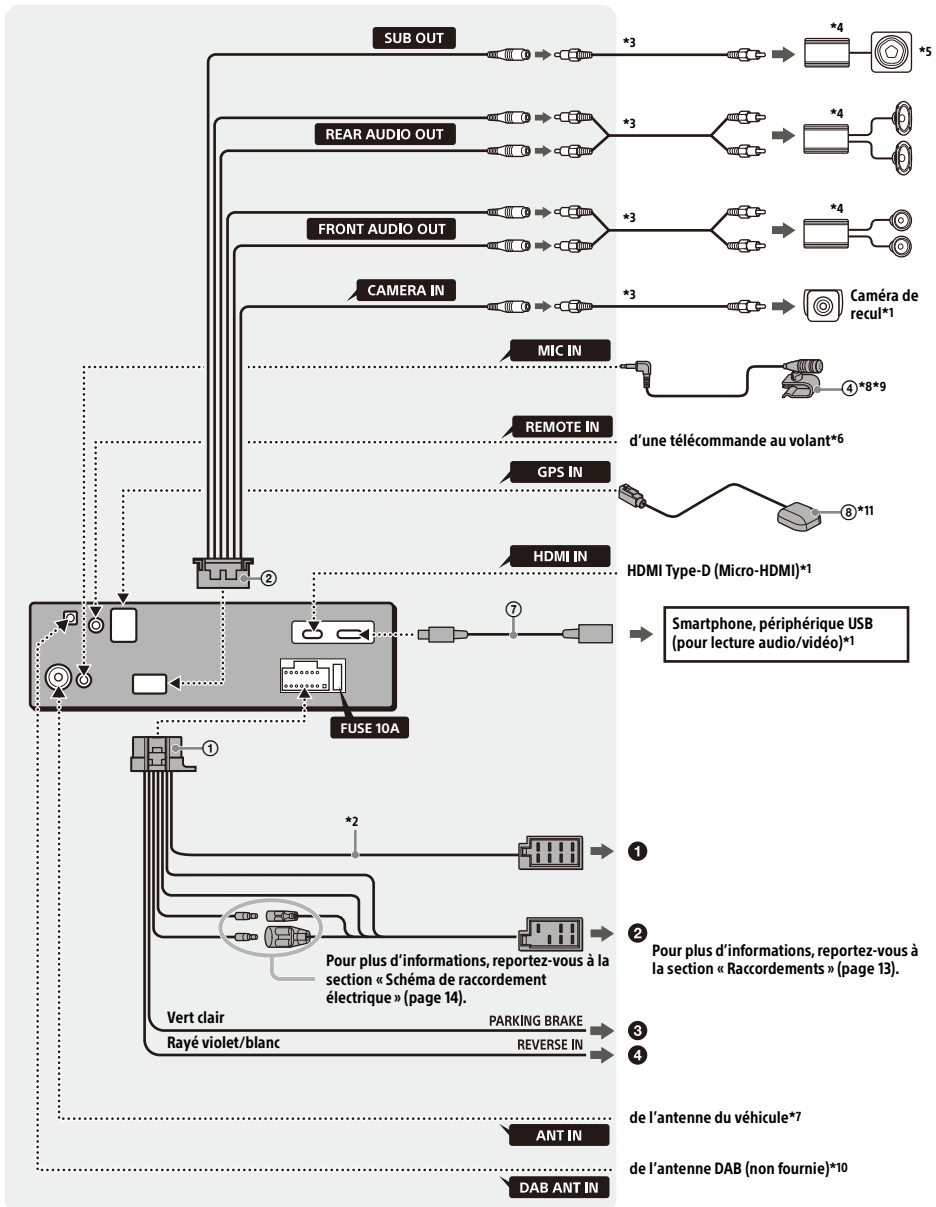



- \*1 Non fourni
- \*2 Impédance des haut-parleurs : 4 Ω à 8 Ω × 4
- \*3 Cordon à broches RCA (non fourni)
- \*4 Amplificateur de puissance (non fourni)
- \*5 Caisson de graves (non fourni)
- \*6 Utilisez un adaptateur pour la télécommande au volant (non fourni), en fonction du type de véhicule utilisé. Pour plus de détails concernant l'utilisation de la télécommande au volant, reportez-vous à la section « Utilisation de la télécommande au volant » (page 15).
- \*7 Selon le type de véhicule, utilisez un adaptateur (non fourni) si vous ne parvenez pas à brancher le connecteur d'antenne.
- \*8 Qu'il soit utilisé ou non, acheminez le cordon de l'entrée microphone de façon à ce qu'il n'interfère pas avec la conduite. Fixez le cordon avec un attache-câble ou autre s'il est installé près de vos pieds.
- \*9 Pour plus de détails sur l'installation du microphone, reportez-vous à la section « Installation du microphone » (page 14).
- \*10 Réglez [Puissance de l'antenne] sur [ACTIVÉ] (par défaut) ou [DÉSACT.] selon le type d'antenne DAB (non fournie). Courant d'alimentation max. 0,1 A
- \*11 Raccordez lorsque vous utilisez Apple CarPlay avec une connexion sans fil.

## Raccordements

Si vous disposez d'une antenne électrique dépourvue de relais, vous risquez de l'endommager si vous raccordez cet appareil à l'aide du câble d'alimentation fourni ①.

### ① Vers le connecteur des haut-parleurs du véhicule

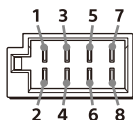

1	Haut-parleur arrière (droit)	⊕	Violet
2		⊖	Rayé violet/noir
3	Haut-parleur avant (droit)	⊕	Gris
4		⊖	Rayé gris/noir
5	Haut-parleur avant (gauche)	⊕	Blanc
6		⊖	Rayé blanc/noir
7	Haut-parleur arrière (gauche)	⊕	Vert
8		⊖	Rayé vert/noir

### ② Vers le connecteur d'alimentation du véhicule

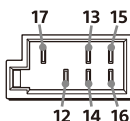

12	alimentation permanente	Jaune
13	antenne électrique/ amplificateur de puissance (REM OUT) (0,4 A MAX.)	Rayé bleu/blanc
14	alimentation de l'éclairage commutée	Rayé orange/blanc
15	alimentation commutée	Rouge
16	masse	Noir
17	conserve la position précise de votre véhicule lorsque vous utilisez Apple CarPlay avec une connexion sans fil	Rose

### ③ Vers le câble du contacteur de frein de stationnement

La position de montage du câble du contacteur de frein de stationnement dépend de votre véhicule.

Veillez à raccorder le câble du frein de stationnement (vert clair) du câble d'alimentation ① au câble du contacteur de frein de stationnement.

Câble du contacteur de frein de stationnement

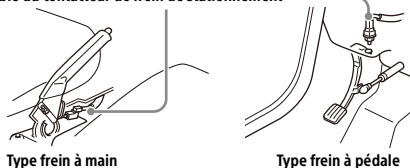

### ④ Vers la borne d'alimentation +12 V du câble des feux arrière du véhicule (uniquement en cas de raccordement de la caméra de recul)

## Raccordement d'une caméra de recul

L'installation d'une caméra de recul (non fournie) est requise avant toute utilisation.

Raccordez un cordon d'alimentation (câble) de la caméra de recul à la borne d'alimentation accessoire.

## Raccordement de protection de la mémoire

Lorsque le câble d'alimentation jaune est raccordé, le circuit mémoire est toujours alimenté, même lorsque le contact est coupé.

## Raccordement des haut-parleurs

- Avant de raccorder les haut-parleurs, mettez l'appareil hors tension.
- Utilisez des haut-parleurs dont l'impédance est comprise entre 4 Ω et 8 Ω et dont la puissance admissible est appropriée pour éviter qu'ils soient endommagés.

## Schéma de raccordement électrique

Vérifiez le connecteur d'alimentation auxiliaire de votre véhicule et faites correspondre correctement les raccordements en fonction du véhicule.

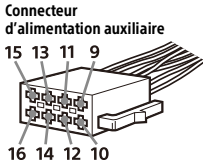

### Raccordement ordinaire

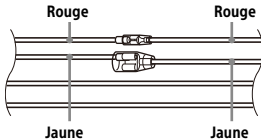

12	alimentation permanente	Jaune
15	alimentation commutée	Rouge

### Quand les positions des câbles rouge et jaune sont inversées

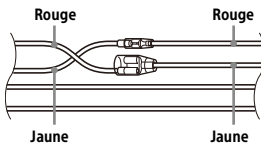

12	alimentation commutée	Jaune
15	alimentation permanente	Rouge

### Pour les véhicules sans position ACC

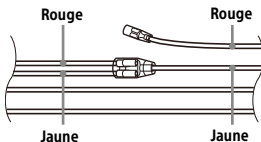

Après avoir fait correspondre correctement les raccordements et les câbles d'alimentation commutée, raccordez l'appareil à l'alimentation du véhicule. Si vous avez des questions et si vous rencontrez des problèmes pour le raccordement de cet appareil qui ne sont pas abordés dans ce mode d'emploi, contactez votre concessionnaire automobile.

## Installation du microphone

Pour capter votre voix lors d'un appel en mains libres, vous devez installer le microphone ④.

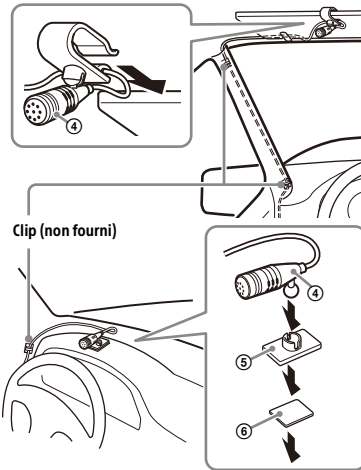

### Attention

- Il est extrêmement dangereux d'avoir le cordon enroulé autour de la colonne de direction ou du levier de vitesse. Empêchez le cordon et d'autres composants d'interférer avec votre conduite.
- Si des airbags ou d'autres équipements anti-chocs se trouvent dans votre véhicule, contactez le magasin où vous avez acheté l'appareil ou le concessionnaire avant installation.

### Remarques

- En cas de montage sur le tableau de bord, retirez délicatement l'attache du microphone ④, puis fixez la base de montage à plat ⑤ sur le microphone ④.
- Avant de placer l'adhésif double face ⑥, nettoyez la surface du tableau de bord avec un chiffon sec.

## Installation de l'antenne GPS

- Choisissez un emplacement où aucun obstacle ne bloque la réception satellite GPS afin d'obtenir la meilleure réception.
- Assurez-vous que l'antenne GPS ⑥ n'interfère pas avec le fonctionnement des équipements de votre véhicule.

- Certains types de pare-brise bloquent les ondes radio des satellites GPS. Assurez-vous que le signal de réception n'est pas bloqué.
- Lorsque vous utilisez Apple CarPlay avec une connexion sans fil, assurez-vous que l'antenne GPS ⑧ est raccordée.

**1 Choisissez l'emplacement où elle sera installée sur le tableau de bord, puis nettoyez la surface où elle sera fixée.**

- Choisissez une surface plane où :
- l'antenne GPS ⑧ peut être positionnée horizontalement.
  - le fonctionnement de l'airbag passager n'est pas entravé.
  - la réception satellite GPS n'est pas bloquée par un objet présent à l'intérieur du véhicule ou par les essuie-glace du pare-brise.

**2 Retirez l'adhésif de la plaque métallique ⑨, puis fixez-la sur le tableau de bord.**

**3 Retirez l'adhésif de l'antenne GPS ⑧, puis fixez-la sur la plaque métallique ⑨.**

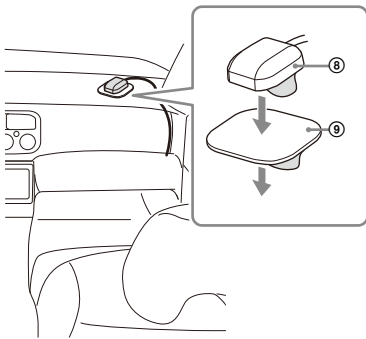

**Attention**

- Il est extrêmement dangereux d'avoir le cordon enroulé autour de la colonne de direction ou du levier de vitesse. Empêchez le cordon et d'autres composants d'interférer avec votre conduite.
- Si des airbags ou d'autres équipements anti-chocs se trouvent dans votre véhicule, contactez le magasin où vous avez acheté l'appareil ou le concessionnaire avant installation.

**Remarques**

- Veillez à utiliser la plaque métallique ⑨, faute de quoi la réception du signal peut être mauvaise.
- N'installez pas l'antenne GPS ⑧ à proximité d'un autre équipement électrique, faute de quoi la réception du signal peut être instable.
- Si la surface de la plaque métallique ⑨ est froide, l'adhésif peut ne pas coller fortement. Chauffez sa surface à l'aide d'un sèche-cheveux, etc., avant d'appliquer l'adhésif.
- S'il n'existe aucune surface plane sur laquelle installer l'antenne GPS ⑧, pliez la plaque métallique ⑨ pour l'adapter à une surface courbe avant de procéder à l'installation.

**Utilisation de la télécommande au volant**

**Lorsque vous utilisez la télécommande au volant**

L'installation du câble de raccordement RC-SR1 (non fourni) est requise avant toute utilisation.

- 1 Sélectionnez [Réglages] → [Système] → [Réglages au volant].**
- 2 Réglez le bouton bascule [Personnalisé] sur [ACTIVÉ].**

Vous pouvez procéder à l'enregistrement pour activer la télécommande au volant.

Lorsque l'enregistrement est terminé, la télécommande au volant devient disponible.

**Remarques concernant l'installation du câble de raccordement RC-SR1 (non fourni)**

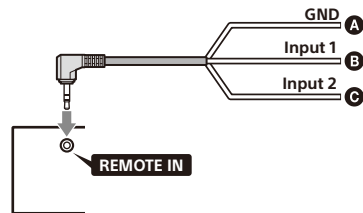

- A** Noir
- B** Vert
- C** Marron

- Reportez-vous au site d'assistance pour plus de détails, puis raccordez les fils en faisant correspondre correctement. Un mauvais raccordement risque d'endommager l'appareil. URL : <https://www.sony.eu/support>
- Si vous avez besoin d'aide, nous vous recommandons de consulter un revendeur Sony ou un technicien expérimenté.
- Le modèle RC-SR1 peut ne pas être commercialisé dans votre pays ou votre région.

**Lorsque vous utilisez un adaptateur pour la télécommande au volant**

Utilisez un adaptateur pour la télécommande au volant (non fournie), en fonction du type de véhicule utilisé.

- 1 Sélectionnez [Réglages] → [Système] → [Réglages au volant].**
- 2 Réglez le bouton bascule [Personnalisé] sur [DÉSACT.].**

L'adaptateur pour la télécommande au volant est activé.

## Utilisation d'un périphérique USB et/ou d'un périphérique HDMI

Il est nécessaire d'installer le câble de rallonge USB Type-C ⑦ et/ou un câble HDMI (HDMI Type-D ou Micro-HDMI) (non fourni) avant utilisation.

- 1 Raccordez le câble de rallonge USB Type-C ⑦ au port USB et/ou à un câble HDMI (non fourni) à la borne HDMI à l'arrière de l'appareil.
- 2 Passez l'attache de câble ⑩ à travers le support de câble, puis serrez l'attache de câble ⑩ autour du câble de rallonge USB Type-C ⑦ et/ou du câble HDMI (non fourni). Le câble de rallonge USB Type-C ⑦ et un câble HDMI (non fourni) sont fixés à l'appareil.

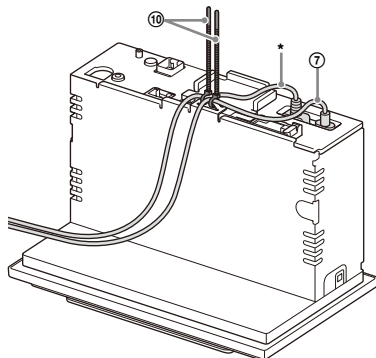

\* câble HDMI (HDMI Type-D ou Micro-HDMI) (non fourni)

- 3 Raccordez le câble de rallonge USB Type-C installé ⑦ à un périphérique USB et/ou un câble HDMI à un périphérique HDMI.
- 4 Appuyez sur HOME, puis sur [USB] ou [HDMI].

## Installation

### Retrait de l'encadrement de montage

Avant d'installer l'appareil, retirez l'encadrement de montage ⑪ fixé à l'appareil.

- 1 Insérez les deux clés de déblocage ⑬ jusqu'à ce qu'elles émettent un déclic, poussez l'encadrement de montage ⑪ vers le bas, puis dégagez l'appareil en le tirant vers le haut.

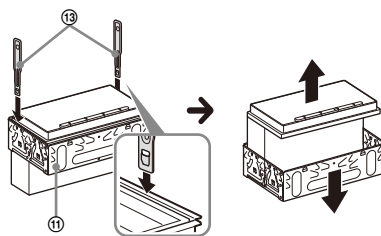

Dirigez le crochet vers l'intérieur.

### Montage de l'appareil dans le tableau de bord

- Avant de procéder à l'installation, assurez-vous que les languettes des deux côtés de l'encadrement de montage ⑪ sont inclinées de 3,5 mm vers l'intérieur.
- Pour les véhicules japonais, voir « Montage de l'appareil dans un véhicule japonais » (page 17).

- 1 Positionnez l'encadrement de montage ⑪ à l'intérieur du tableau de bord, puis pliez les griffes vers l'extérieur pour un ajustement serré.

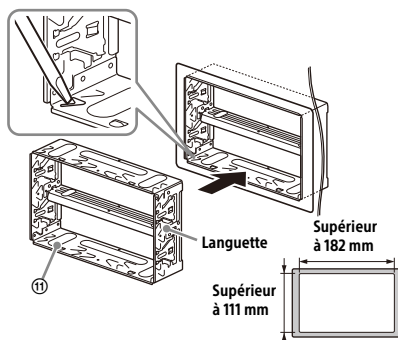

## 2 Installez l'appareil dans l'encadrement de montage ⑪.

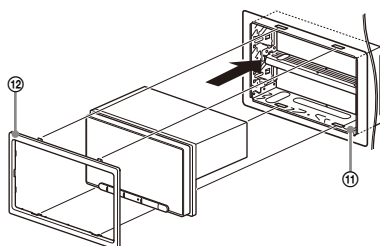

### Remarques

- Si les languettes sont droites ou si elles sont inclinées vers l'extérieur, l'appareil ne peut pas être installé correctement et il risque d'être expulsé.
- Assurez-vous que les 4 languettes de la garniture ⑫ sont bien insérées dans les fentes de l'encadrement de montage ⑪.

## Montage de l'appareil dans un véhicule japonais

Vous risquez de ne pas pouvoir installer cet appareil dans certains véhicules japonais. Dans ce cas, consultez votre revendeur Sony.

### Exemple

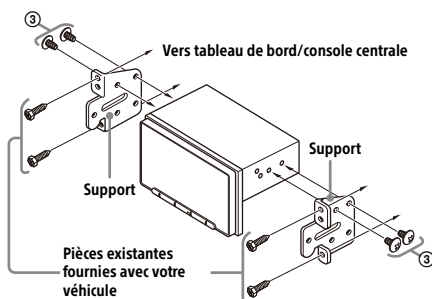

Pour installer cet appareil sur les supports préinstallés dans votre véhicule, installez les vis de montage ③ dans les trous de vis appropriés à votre véhicule :

T pour TOYOTA et N pour NISSAN.

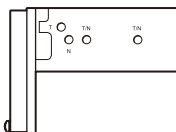

### Remarque

Pour éviter tout dysfonctionnement, installez l'appareil uniquement avec les vis de montage ③.

## Remplacement du fusible

Lorsque vous remplacez le fusible, veillez à utiliser un fusible dont l'intensité nominale correspond à la valeur indiquée sur le fusible usagé.

Si le fusible saute, vérifiez le branchement de l'alimentation et remplacez-le.

Si le nouveau fusible saute également, il est possible que l'appareil soit défectueux. Dans ce cas, consultez votre revendeur Sony le plus proche.

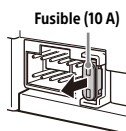

## À propos de la licence

# CONTRAT DE LICENCE D'UTILISATEUR FINAL

### IMPORTANT :

VEUILLEZ LIRE ATTENTIVEMENT LE PRÉSENT CONTRAT DE LICENCE D'UTILISATEUR FINAL (« CLUF ») AVANT D'UTILISER LE LOGICIEL. EN UTILISANT LE LOGICIEL, VOUS ACCEPTEZ LES CONDITIONS DU PRÉSENT CLUF. VOUS NE POUVEZ PAS UTILISER LE LOGICIEL SI VOUS N'ACCEPTEZ PAS LES CONDITIONS DU PRÉSENT CLUF.

Le présent CLUF est un contrat conclu entre vous et Sony Corporation (ci-après « SONY »). Le présent CLUF régit vos droits et obligations eu égard au firmware de l'autoradio de SONY et/ou de ses concédants de licence tiers (y compris les sociétés affiliées de SONY) ainsi que leurs sociétés affiliées respectives (ci-après collectivement dénommés les « FOURNISSEURS TIERS »), ainsi qu'eu égard à toute mise à jour/mise à niveau fournie par SONY, à toute documentation imprimée, en ligne ou électronique relative à ce logiciel et à tous fichiers de données créés du fait de l'utilisation de ce logiciel (ci-après collectivement dénommés le « LOGICIEL »).

Nonobstant ce qui précède, tout logiciel compris dans le LOGICIEL auquel est associé un contrat de licence d'utilisateur final distinct (y compris, notamment, une Licence publique générale GNU ou une Licence publique générale limitée ou pour les bibliothèques) sera couvert par les dispositions du contrat de licence d'utilisateur final distinct qui s'appliqueront en lieu et place des dispositions du présent CLUF dans la mesure précisée par ledit contrat de licence d'utilisateur final distinct (ci-après le « LOGICIEL EXCLU »).

### LICENCE D'UTILISATION DU LOGICIEL

Le LOGICIEL est concédé sous licence, il n'est pas vendu. Le LOGICIEL est protégé par les lois et les traités internationaux relatifs aux droits d'auteur et autres droits de propriété intellectuelle.

### DROITS D'AUTEUR

Tous les droits et titres afférents au LOGICIEL et sur celui-ci (y compris, notamment, toute image, toute photographie, toute animation, toute vidéo, tout fichier audio, toute musique, tout texte et tout « applet » intégrés au LOGICIEL) sont détenus par SONY ou l'un ou plusieurs des FOURNISSEURS TIERS.

### OCTROI DE LICENCE

SONY vous concède une licence limitée d'utilisation du LOGICIEL exclusivement avec votre appareil compatible (ci-après l'« APPAREIL ») et uniquement à des fins personnelles non commerciales. SONY et les FOURNISSEURS TIERS se réservent expressément l'ensemble des droits, titres et intérêts (y compris, notamment, l'ensemble des droits de propriété intellectuelle) afférents et se rapportant au LOGICIEL, qui ne vous sont pas spécifiquement octroyés aux termes du présent CLUF.

### OBLIGATIONS ET LIMITES

Vous ne pouvez pas copier, publier, adapter, redistribuer, tenter de déterminer le code source, modifier, faire de l'ingénierie inverse sur, décompiler ou désassembler tout ou partie du LOGICIEL, ni créer d'œuvres dérivées du LOGICIEL, sauf si de telles œuvres dérivées sont volontairement facilitées par le LOGICIEL. Vous ne pouvez pas modifier ni falsifier la fonctionnalité de gestion des droits numériques du LOGICIEL. Vous ne pouvez pas contourner, modifier, empêcher, ni circonvenir l'une quelconque des fonctions ou protections du LOGICIEL ou tout mécanisme fonctionnellement lié au LOGICIEL. Vous ne pouvez pas séparer un composant spécifique du LOGICIEL afin de l'utiliser sur plus d'un APPAREIL sans l'autorisation expresse de SONY à cet effet. Vous ne pouvez pas supprimer, altérer, recouvrir, ni détériorer les marques ou mentions apposées sur le LOGICIEL. Vous ne pouvez pas partager, distribuer, louer, donner en location, concéder en sous-licence, céder, transférer, ni vendre le LOGICIEL. Les logiciels, services de réseau ou autres produits, autres que le LOGICIEL, indispensables à l'exécution du LOGICIEL, peuvent être interrompus ou arrêtés à la discrétion des fournisseurs (fournisseurs de logiciels, prestataires de services ou SONY). SONY et ces fournisseurs ne garantissent pas que le LOGICIEL, les services de réseau, les contenus ou les autres produits resteront disponibles ou fonctionneront sans interruption ni modification.

### LOGICIELS EXCLUS ET COMPOSANTS LIBRES DE DROITS

Nonobstant l'octroi d'une licence limitée susmentionnée, vous reconnaissez que le LOGICIEL peut comprendre des LOGICIELS EXCLUS. Certains LOGICIELS EXCLUS peuvent être couverts par des licences de logiciels libres de droit (ci-après les « Composants libres de droits »), c'est-à-dire toute licence logicielle approuvée en tant que licence libre par l'Open Source Initiative ou toute licence substantiellement similaire, y compris, notamment, toute licence qui, comme condition à la distribution des logiciels concédés selon ses termes, exige du distributeur qu'il rende les logiciels disponibles au

format code source. Si et dans la mesure où une communication est requise, veuillez consulter le site [oss.sony.net/Products/Linux](http://oss.sony.net/Products/Linux) ou un autre site Web désigné par SONY pour trouver une liste des COMPOSANTS LIBRES DE DROITS pertinents inclus dans le LOGICIEL en tant que de besoin ainsi que les conditions générales régissant leur utilisation. Ces conditions générales peuvent être modifiées par le tiers concerné à tout moment, sans qu'il engage sa responsabilité envers vous. Dans la mesure où cela est requis aux termes des licences couvrant les LOGICIELS EXCLUS, les conditions de ces licences s'appliqueront en lieu et place des conditions du présent CLUF. Dans la mesure où les conditions des licences applicables aux LOGICIELS EXCLUS interdisent l'une quelconque des restrictions envisagées au présent CLUF eu égard auxdits LOGICIELS EXCLUS, ces restrictions ne s'appliqueront pas aux dits LOGICIELS EXCLUS. Dans la mesure où les conditions des licences applicables aux Composants libres de droits obligent SONY à proposer de fournir le code source lié au LOGICIEL, cette proposition est réputée faite par les présentes.

## **UTILISATION DU LOGICIEL AVEC DES ÉLÉMENTS PROTÉGÉS PAR LE DROIT D'AUTEUR**

Il est possible que vous puissiez utiliser le LOGICIEL pour visualiser, stocker, traiter et/ou utiliser le contenu créé par vous-même ou par des tiers. Ce contenu peut être protégé par le droit d'auteur, les lois portant sur d'autres droits de propriété intellectuelle et/ou des accords y afférents. Vous acceptez d'utiliser le LOGICIEL uniquement conformément à tous lesdits lois et accords s'appliquant à ce contenu. Vous reconnaissez et acceptez que SONY puisse prendre des mesures appropriées pour protéger les droits d'auteur relatifs au contenu stocké, traité ou utilisé par le LOGICIEL. Ces mesures comprennent, sans toutefois s'y limiter, le décompte de la fréquence de vos sauvegardes et restaurations par certaines fonctionnalités du LOGICIEL, le refus de votre demande de permission de restauration de données et la résiliation du présent CLUF en cas d'utilisation illégitime de votre part du LOGICIEL.

## **SERVICE DE CONTENU**

VEUILLEZ ÉGALEMENT NOTER QUE LE LOGICIEL PEUT ÊTRE CONÇU POUR ÊTRE UTILISÉ AVEC LE CONTENU DISPONIBLE PAR LE BIAIS D'UN OU DE PLUSIEURS SERVICES DE CONTENU (CI-APRÈS LE « SERVICE DE CONTENU »). L'UTILISATION DU SERVICE ET DE CE CONTENU EST SOUMISE AUX CONDITIONS DE SERVICE DE CE SERVICE DE CONTENU. SI VOUS REFUSEZ CES CONDITIONS, VOTRE UTILISATION DU LOGICIEL SERA LIMITÉE. Vous reconnaissez et acceptez que certains contenus et certains services disponibles par

l'intermédiaire du LOGICIEL puissent être fournis par des tiers sur lesquels SONY n'exerce aucun contrôle. L'UTILISATION DU SERVICE DE CONTENU NÉCESSITE UNE CONNEXION INTERNET. LE SERVICE DE CONTENU PEUT ÊTRE INTERROMPU À TOUT MOMENT.

## **CONNECTIVITÉ INTERNET ET SERVICES DE TIERS**

Vous reconnaissez et acceptez que l'accès à certaines fonctionnalités du LOGICIEL puisse nécessiter une connexion Internet dont vous êtes exclusivement responsable. Par ailleurs, vous êtes exclusivement responsable du paiement des frais de tiers afférents à votre connexion Internet, y compris, notamment, les frais des fournisseurs d'accès ou d'utilisation du réseau. L'exploitation du LOGICIEL peut être limitée ou restreinte en fonction des capacités, de la bande passante ou des limites techniques de votre connexion et de votre service Internet. La fourniture, la qualité et la sécurité de cette connectivité Internet relèvent de la responsabilité exclusive du tiers fournissant le service.

## **RÉGLEMENTATIONS RELATIVES AUX EXPORTATIONS ET AUTRES**

Vous acceptez de respecter toutes les restrictions et réglementations relatives aux exportations et réexportations en vigueur dans la zone ou le pays où vous résidez, et de ne pas transférer ou autoriser le transfert du LOGICIEL vers un pays interdit ou d'une autre manière contraignant auxdites restrictions ou réglementations.

## **ACTIVITÉS À HAUT RISQUE**

Le LOGICIEL ne possède pas de tolérance aux pannes et n'est pas conçu, fabriqué pour ou destiné à être utilisé ou revendu comme un équipement de contrôle en ligne dans des environnements dangereux nécessitant des performances sans failles, comme l'exploitation d'installations nucléaires, la navigation ou les systèmes de communication aériens, le contrôle du trafic aérien, les appareils de maintien des fonctions vitales ou les systèmes d'armes, pour lesquels toute panne du LOGICIEL pourrait conduire à des décès, à des lésions corporelles ou à d'importants préjudices physiques ou environnementaux (ci-après les « ACTIVITÉS À HAUT RISQUE »). SONY, chacun des FOURNISSEURS TIERS et chacune de leurs sociétés affiliées respectives déclinent toutes garanties, obligations ou conditions d'adéquation aux ACTIVITÉS À HAUT RISQUE, qu'elles soient explicites ou implicites.

## **EXCLUSION DE GARANTIE SUR LE LOGICIEL**

Vous reconnaissez et acceptez que vous utilisez le LOGICIEL à vos propres risques et que vous êtes

responsable de l'utilisation du LOGICIEL. Le LOGICIEL est fourni « EN L'ÉTAT », sans garantie, ni obligation ou condition d'aucune sorte.

SONY ET CHACUN DES FOURNISSEURS TIERS (aux fins de la présente Section, SONY et chacun des FOURNISSEURS TIERS sont collectivement dénommés « SONY ») DÉCLINENT EXPRESSÉMENT L'ENSEMBLE DES GARANTIES, OBLIGATIONS OU CONDITIONS, EXPLICITES OU IMPLICITES, Y COMPRIS, NOTAMMENT, LES GARANTIES IMPLICITES DE QUALITÉ MARCHANDE, D'ABSENCE DE CONTREFAÇON ET D'ADÉQUATION À UN USAGE PARTICULIER. SONY NE GARANTIT PAS ET NE POSE AUCUNE CONDITION NI NE FAIT AUCUNE DÉCLARATION (A) QUANT AU FAIT QUE LES FONCTIONS CONTENUES DANS LE LOGICIEL RÉPONDENT À VOS EXIGENCES OU QU'ELLES SERONT MISES À JOUR ; (B) QUANT AU FAIT QUE LE FONCTIONNEMENT DU LOGICIEL SERA CORRECT OU EXEMPT D'ERREURS NI QUE TOUS LES DÉFAUTS SERONT CORRIGÉS ; (C) QUANT AU FAIT QUE LE LOGICIEL N'ENDOMMAGERA PAS UN AUTRE LOGICIEL, MATÉRIEL OU DES DONNÉES ; (D) QUANT AU FAIT QU'IL Y AIT TOUT LOGICIEL, TOUT SERVICE DE RÉSEAU (Y COMPRIS INTERNET) OU DES PRODUITS (AUTRES QUE LE LOGICIEL) INDISPENSABLES AU FONCTIONNEMENT DU LOGICIEL DEMEURERONT DISPONIBLES, NE SERONT PAS INTERROMPUS OU MODIFIÉS ; ET (E) EU ÉGARD À L'UTILISATION OU AUX RÉSULTATS DE L'UTILISATION DU LOGICIEL, QUANT À SON EXACTITUDE, PRÉCISION, FIABILITÉ OU AUTRE.

AUCUNE INFORMATION NI CONSEIL DONNÉ PAR ORAL OU PAR ÉCRIT PAR SONY OU UN REPRÉSENTANT AUTORISÉ DE SONY NE CRÉE DE GARANTIE, D'OBLIGATION OU DE CONDITION NI N'ACCROÎT D'UNE QUELCONQUE FAÇON LA PORTÉE DE LA PRÉSENTE GARANTIE. SI LE LOGICIEL S'AVÈRE DÉFECTUEUX, VOUS ASSUMEREZ L'INTÉGRALITÉ DU COÛT DE TOUS LES SERVICES, RÉPARATIONS OU CORRECTIONS NÉCESSAIRES. CERTAINES JURIDICTIONS NE PERMETTENT PAS L'EXCLUSION DES GARANTIES IMPLICITES, DE SORTE QUE CES EXCLUSIONS PEUVENT NE PAS S'APPLIQUER À VOUS.

## LIMITATION DE LA RESPONSABILITÉ

SONY ET CHACUN DES FOURNISSEURS TIERS (aux fins de la présente Section, SONY et chacun des FOURNISSEURS TIERS sont collectivement dénommés « SONY ») N'ASSUMENT AUCUNE RESPONSABILITÉ POUR LES DOMMAGES ACCESSOIRES OU INDIRECTS LIÉS À LA VIOLATION DE TOUTE GARANTIE EXPLICITE OU IMPLICITE, TOUT MANQUEMENT CONTRACTUEL, TOUTE NÉGLIGENCE, TOUTE RESPONSABILITÉ STRICTE OU AU TITRE DE TOUTE AUTRE THÉORIE JURIDIQUE RELATIVE AU LOGICIEL, Y COMPRIS, NOTAMMENT, LES DOMMAGES DÉCOULANT DE LA PERTE DE PROFITS,

DE LA PERTE DE REVENUS, DE LA PERTE DE DONNÉES, DE LA PERTE DE JOUISSANCE DU LOGICIEL OU DE TOUT MATÉRIEL ASSOCIÉ, DE TOUTE INDISPONIBILITÉ DU LOGICIEL ET DE TOUT TEMPS PERDU PAR L'UTILISATEUR, MÊME EN CAS DE CONNAISSANCE PRÉALABLE DE LA POSSIBILITÉ D'UN TEL DOMMAGE. DANS TOUS LES CAS, LA RESPONSABILITÉ GLOBALE DE CHACUN ET DE TOUS AUX TERMES DE TOUTE DISPOSITION DU PRÉSENT CLUF SE LIMITERA AU MONTANT EFFECTIVEMENT PAYÉ POUR LE PRODUIT. CERTAINES JURIDICTIONS NE PERMETTENT PAS L'EXCLUSION OU LA LIMITATION DES DOMMAGES ACCESSOIRES OU INDIRECTS, DE SORTE QUE CES EXCLUSIONS OU LIMITATIONS PEUVENT NE PAS S'APPLIQUER À VOUS.

## INTÉGRALITÉ DU CONTRAT, RENONCIATION, DIVISIBILITÉ

Le présent CLUF et les politiques en matière de respect de la vie privée de SONY, chacune dans leur version amendée et modifiée périodiquement, constituent l'intégralité de l'accord intervenu entre vous et SONY relativement au LOGICIEL. Le fait que SONY n'exerce pas ou ne fasse pas valoir un droit ou une disposition du présent CLUF ne constitue pas une renonciation à ce droit ou à cette disposition. Si une clause du présent CLUF est déclarée non valable, illégale ou inapplicable, cette disposition sera appliquée dans toute la mesure permise afin de préserver l'intention du présent CLUF et ses autres clauses demeureront pleinement en vigueur et continueront à produire pleinement leurs effets.

## DRIT APPLICABLE ET JURIDICTION COMPÉTENTE

La Convention des Nations Unies sur les contrats de vente internationale de marchandises ne s'applique pas au présent CLUF. Le présent CLUF est régi par le droit japonais, exception faite des dispositions en matière de conflits de lois. Tout litige découlant du présent CLUF est soumis à la compétence exclusive du tribunal de district de Tokyo, au Japon, et les parties aux présentes acceptent la compétence de ce tribunal.

## MOYENS DE RÉPARATION ALTERNATIFS

Nonobstant toute disposition contraire du présent CLUF, vous reconnaissez et acceptez que toute violation ou tout non-respect du présent CLUF de votre fait cause un préjudice irréparable à SONY, pour lequel un dédommagement financier serait inadéquat, et vous acceptez que SONY obtienne toute injonction ou toute mesure de réparation alternative que SONY juge nécessaire ou appropriée dans ces circonstances. SONY peut également exercer tout recours juridique ou technique pour prévenir la violation du présent



CLUF et/ou pour le mettre en œuvre, y compris, notamment, la résiliation immédiate de votre utilisation du LOGICIEL si SONY estime, à son entière discrétion, que vous contrevenez ou entendez contrevenir au présent CLUF. Ces recours viennent s'ajouter aux éventuels autres recours dont SONY peut disposer en vertu de la loi, des moyens de réparation alternatifs ou aux termes d'un contrat.

## RÉSILIATION

Sans préjudice d'aucun de ses autres droits, SONY peut résilier le présent CLUF si vous contrevenez à l'une quelconque de ses dispositions. En tel cas de résiliation, vous devez : (i) cesser toute utilisation du LOGICIEL et détruire toute éventuelle copie de celui-ci ; (ii) respecter les conditions énoncées à la section intitulée « Responsabilités liées à votre compte » ci-dessous.

## MODIFICATION

SONY SE RÉSERVE LE DROIT DE MODIFIER TOUTE DISPOSITION DU PRÉSENT CLUF À SON ENTIÈRE DISCRÉTION EN PUBLIANT UNE NOTICE D'INFORMATION SUR UN SITE INTERNET DÉSIGNÉ PAR SONY, PAR UNE NOTIFICATION ÉLECTRONIQUE ENVOYÉE À L'ADRESSE FOURNIE PAR VOS SOINS, SUR REMISE D'UNE NOTICE D'INFORMATION DANS LE CADRE DE LA PROCÉDURE VOUS PERMETTANT D'OBTENIR DES MISES À NIVEAU/MISES À JOUR OU PAR TOUT AUTRE MOYEN JURIDIQUEMENT RECONNU. Si vous refusez la modification, vous devrez contacter SONY dans les meilleurs délais afin de recueillir ses instructions. Toute poursuite de l'utilisation du LOGICIEL par vos soins après la date d'entrée en vigueur d'une telle notice d'information avis sera réputée valoir acceptation de votre part d'être lié par cette modification.

## TIERS BÉNÉFICIAIRES

Chaque FOURNISSEUR TIERS est expressément désigné tiers bénéficiaire du présent CLUF et a le droit de faire appliquer toute disposition de celui-ci pour ce qui concerne son LOGICIEL.

Si vous avez des questions concernant le présent CLUF, vous pouvez contacter SONY par écrit à l'adresse correspondant à chaque zone ou pays.

Copyright © 2020 Sony Corporation

## Remarque sur la licence

Ce produit contient un logiciel utilisé par Sony sous contrat de licence conclu avec le propriétaire des droits d'auteur. Nous sommes obligés d'annoncer le contenu du contrat aux clients selon les exigences du propriétaire des droits d'auteur du logiciel.

Pour plus de détails concernant les licences d'utilisation du logiciel, sélectionnez [Réglages] → [Système] → [Licences open source].

## Remarque concernant les logiciels soumis à la GNU GPL/LGPL

Le logiciel inclus dans ce produit contient un logiciel protégé par le droit d'auteur couvert par la licence GPLv2 et par d'autres licences qui peuvent nécessiter d'avoir accès au code source. Vous pouvez trouver une copie du code source correspondant conformément aux termes de la licence GPLv2 (et d'autres licences) à l'adresse <http://www.sony.net/Products/Linux/>.

Pour procéder au téléchargement, accédez à l'URL, puis sélectionnez le nom du modèle « XAV-AX6050 ».

Vous pouvez obtenir le code source, conformément aux termes de la licence GPLv2 sur un support physique que nous pouvons vous fournir pendant une période de trois ans après la sortie de la dernière version de ce produit, en formulant votre demande par l'intermédiaire du formulaire disponible à l'adresse

<http://www.sony.net/Products/Linux/>.

Cette offre est valable pour toute personne ayant connaissance de ces informations.

Veillez noter que Sony n'est pas en mesure de répondre aux demandes portant sur le contenu du code source.

For France only / Seulement pour la France



Points de collecte sur [www.quefairede mesdechets.fr](http://www.quefairede mesdechets.fr)  
Privilégiez la réparation ou le don de votre appareil !

For France only / Seulement pour la France



## Warnung

Für mögliche spätere Service-Anfragen, notieren Sie sich bitte vor der Installation Ihres Gerätes hier die Seriennummer:

S/N: \_\_\_\_\_

Hinweis: Die 7-stellige Seriennummer finden Sie oben auf der Verpackung des Gerätes oder unten auf dem Gerät selber.

Installieren Sie das Gerät aus Sicherheitsgründen unbedingt im Armaturenbrett des Fahrzeugs, denn die Rückseite des Geräts erwärmt sich bei Betrieb.

Erläuterungen dazu finden Sie unter „Anschluss/Installation“ (Seite 10).

Hergestellt in Thailand

Das Typenschild mit Betriebsspannung usw. befindet sich an der Geräteunterseite.

Die Gültigkeit des CE-Zeichens beschränkt sich auf Länder, in denen es gesetzlich vorgeschrieben ist, hauptsächlich in Ländern des Europäischen Wirtschaftsraums (EWR) und der Schweiz.

## WARNUNG

**Um Feuer oder Stromschläge zu vermeiden, setzen Sie das Gerät weder Regen noch Feuchtigkeit aus.**

**Um einen Stromschlag zu vermeiden, öffnen Sie das Gehäuse nicht. Überlassen Sie die Wartung nur qualifiziertem Personal.**

**Hinweis für Kunden: Die folgenden Informationen gelten nur für Geräte, die in Ländern verkauft werden, in denen EU-Richtlinien gelten**

Dieses Produkt wurde von oder für die Sony Corporation hergestellt.

EU Importeur: Sony Europe B.V.

Anfragen an den Importeur oder zur Produktkonformität auf Grundlage der Gesetzgebung in Europa senden Sie bitte an den Bevollmächtigten Sony Belgium, bijkantoor van Sony Europe B.V., Da Vincilaan 7-D1, 1930 Zaventem, Belgien.



Hiermit erklärt Sony Corporation, dass diese Funkanlage der Richtlinie 2014/53/EU entspricht. Der vollständige Text der EU-Konformitätserklärung ist unter der folgenden Internetadresse verfügbar: <https://compliance.sony.eu>



**Entsorgung von gebrauchten Batterien und Akkus und gebrauchten elektrischen und elektronischen Geräten**  
(anzuwenden in den Ländern der

**Europäischen Union und anderen Ländern mit einem separaten Sammelsystem für diese Produkte)**

Das Symbol auf dem Produkt, der Batterie/dem Akku oder der Verpackung weist darauf hin, dass das Produkt oder die Batterie/der Akku nicht als normaler Haushaltsabfall zu behandeln sind. Ein zusätzliches chemisches Symbol Pb (Blei) unter der durchgestrichenen Mülltonne bedeutet, dass die Batterie/der Akku einen Anteil von mehr als 0,004 % Blei enthält. Durch Ihren Beitrag zum korrekten Entsorgen des Produktes und der Batterie/des Akkus schützen Sie die Umwelt und die Gesundheit Ihrer Mitmenschen. Umwelt und Gesundheit werden durch falsches Entsorgen gefährdet. Materialrecycling hilft, den Verbrauch von Rohstoffen zu verringern. Bei Produkten, die auf Grund ihrer Sicherheit, der Funktionalität oder als Sicherung vor Datenverlust eine ständige Verbindung zur eingebauten Batterie/zum eingebauten Akku benötigen, sollte die Batterie/der Akku nur durch qualifiziertes Servicepersonal ausgetauscht werden. Um sicherzustellen, dass das Produkt und die Batterie/der Akku korrekt entsorgt werden, geben Sie das Produkt zwecks Entsorgung an einer geeigneten Annahmestelle für das Recycling von elektrischen und elektronischen Geräten ab. Für alle anderen Batterien/Akkus entnehmen Sie die Batterie/den Akku bitte entsprechend dem Kapitel über die sichere Entfernung der Batterie/des Akkus. Geben Sie die Batterie/den Akku an einer geeigneten Annahmestelle für das Recycling von Batterien/Akkus ab. Weitere Informationen über das Recycling dieses Produkts oder der Batterie/des Akkus erhalten Sie von Ihrer Gemeinde, den kommunalen Entsorgungsbetrieben oder dem Geschäft, in dem Sie das Produkt gekauft haben. Hinweis für Lithiumbatterien: Bitte geben Sie nur entladene Batterien an den Sammelstellen ab. Wegen Kurzschlussgefahr überkleben Sie bitte die Pole der Batterie mit Klebestreifen. Sie erkennen Lithiumbatterien an den Abkürzungen Li oder CR.

**Warnung bei einem Fahrzeug mit Zündschloss ohne Zubehörposition ACC**

Installieren Sie dieses Gerät nicht in einem Fahrzeug, das keine ACC-Position hat. Das Display des Geräts schaltet sich auch nach dem Ausschalten der Zündung nicht aus, was zu einer Entladung der Batterie führt.

## Haftungsausschluss für von Dritten angebotene Dienste

Von Dritten angebotene Dienste können ohne vorherige Ankündigung geändert, ausgesetzt oder eingestellt werden. Sony übernimmt in diesen Fällen keine Haftung.

## Hinweis zu den Änderungen am Gerät

Informationen zu den neuesten Funktionen finden Sie unter „Hilfe“ auf der Website.

QR-Code und URL finden Sie auf der vorderen Umschlagseite.

## Wichtiger Hinweis

### Vorsicht

UNTER KEINEN UMSTÄNDEN ÜBERNIMMT SONY DIE HAFTUNG FÜR INDIRECTE, NEBEN-, FOLGE- ODER SONSTIGE SCHÄDEN. DIESER

HAFTUNGSAUSSCHLUSS GILT OHNE JEDE EINSCHRÄNKUNG FÜR ENTGANGENEN GEWINN, ENTGANGENES EINKOMMEN, DATENVERLUST, NUTZUNGS AUSFALL DES PRODUKTS ODER ZUGEHÖRIGER GERÄTE, AUSFALLZEITEN UND ZEITAUFWAND DES KÄUFERS, DIE AUF DIE VERWENDUNG DIESES PRODUKTS, DER HARDWARE UND/ODER SEINER SOFTWARE ZURÜCKGEHEN ODER IN VERBINDUNG DAMIT AUFTRETEN.

Hinweis für den Kunden: Diese Produkt umfasst einen Funksender.

Gemäß UNECE Regelung 10 kann ein Fahrzeughersteller bestimmte Bedingungen für die Installation von Funksendern in Fahrzeugen festlegen.

Bitte schlagen Sie in der Betriebsanleitung zum Fahrzeug nach oder wenden Sie sich an den Fahrzeughersteller, bevor Sie dieses Produkt im Fahrzeug installieren.

### Notrufe

Diese BLUETOOTH-Freisprecheinrichtung für das Auto und das elektronische Gerät, das mit der Freisprecheinrichtung verbunden ist, arbeiten mit Funksignalen, Mobilfunk- und Festnetzen sowie benutzerprogrammierten Funktionen, bei denen nicht unter allen Umständen eine Verbindung garantiert werden kann.

Verlassen Sie sich daher bei wichtigen Mitteilungen (wie z. B. medizinischen Notfällen) nicht ausschließlich auf elektronische Geräte.

### BLUETOOTH-Kommunikation

- Von einem BLUETOOTH-Gerät ausgehende Mikrowellen können den Betrieb von elektronischen medizinischen Geräten beeinflussen. Schalten Sie dieses Gerät und andere BLUETOOTH-Geräte an folgenden Orten aus. Andernfalls besteht Unfallgefahr.
  - An Orten mit entzündlichen Gasen, in einem Krankenhaus, Zug, Flugzeug oder an einer Tankstelle

- In der Nähe von automatischen Türen oder Feuermeldern

- Dieses Gerät unterstützt dem BLUETOOTH-Standard entsprechende Sicherheitsfunktionen, um die Verbindungssicherheit bei BLUETOOTH-Funkverbindungen zu gewährleisten. Je nach Einstellung bieten diese jedoch möglicherweise keinen ausreichenden Schutz. Seien Sie bei der Kommunikation mit BLUETOOTH-Funktechnologie also vorsichtig.
- Für Sicherheitslücken bei der Übertragung von Informationen während der BLUETOOTH-Kommunikation kann keine Haftung übernommen werden.

Sollten an Ihrem Gerät Probleme auftreten oder sollten Sie Fragen haben, auf die in dieser Anleitung nicht eingegangen wird, wenden Sie sich bitte an Ihren Sony-Händler.

## Lage und Funktion der Teile und Bedienelemente

### Hauptgerät

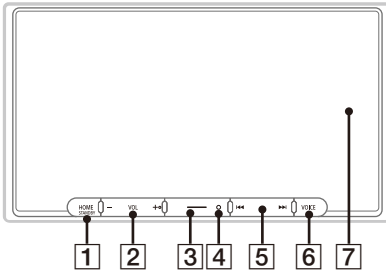

An der Taste VOL (Lautstärke) + befindet sich ein fühlbarer Punkt.

#### 1 HOME

Zum Aufrufen des HOME-Bildschirms.

#### ➔ STANDBY

Zum Ausschalten des Geräts halten Sie die Taste gedrückt.

Halten Sie die Taste länger als 10 Sekunden gedrückt, um das Gerät zurückzusetzen.

#### 2 VOL (Lautstärke) +/-

#### 3 Benutzerdefiniert

Zum Registrieren von Funktionen (Stumm, Anz. AUS, Tonquelle wechseln).

Zum Registrieren wählen Sie [Einstell.] → [Anpassen] → [Benutzerdefinierte Taste].

#### 4 Empfänger für die Fernbedienung

#### 5 ◀◀/▶▶ (Zurück/Weiter)

Die Funktion variiert je nach ausgewählter Tonquelle:

- [Tuner]: Auswählen eines gespeicherten Senders.
- [DAB+]: Auswählen eines gespeicherten Senders.
- [USB]/[Bluetooth-Audio]: Wechseln zum vorherigen bzw. nächsten Inhalt.
- [Apple CarPlay]/[Android Auto]: Wechseln zum vorherigen bzw. nächsten Inhalt.

Wenn Sie die Taste gedrückt halten:

- [Tuner]: Automatisches Einstellen eines Senders (SEEK+/SEEK-).
- [DAB+]: Auswählen eines Senders aus der Senderliste.
- [USB]/[Bluetooth-Audio]: Schneller Rück-/Vorlauf.

#### 6 VOICE

Zum Aktivieren der Sprachbefehlfunktion für Apple CarPlay und Android Auto™.

## Bildschirmanzeigen

Wiedergabebildschirm:

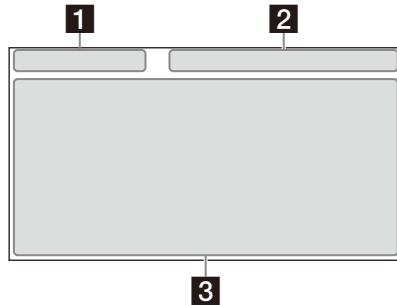

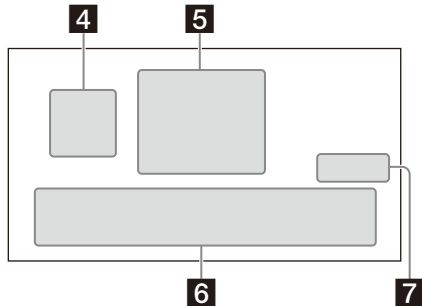

HOME1-Bildschirm:



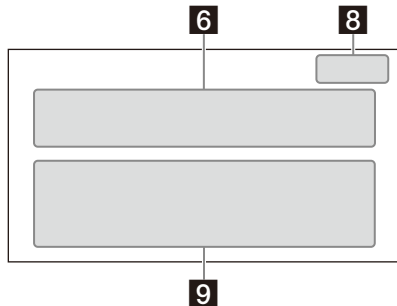



HOME2-Bildschirm:



## 1 Statusanzeige (links)

 (Zurück)	Zurückschalten zur vorherigen Anzeige.
 (Liste)	Aufrufen der Liste. Welche Listen zur Verfügung stehen, hängt von der Signalquelle ab.

## 2 Statusanzeige (rechts)

Uhr	Zeigt die Uhrzeit an, die in der Datum/Uhrzeit-Einstellung eingestellt wurde.
 (Stummschalten)	Leuchtet, wenn der Ton stummgeschaltet ist.
... (Option)	Zeigt das Menü „Quelloption“ an. Die verfügbaren Elemente unterscheiden sich je nach Quelle.
 (Gerät)	Zeigt den Namen des Geräts an, das mit diesem Gerät verbunden ist.
 (Antenne)	Zeigt den Signalstärkestatus des verbundenen Mobiltelefons an.
 (Akku)	Zeigt die Akkurestladung des verbundenen Mobiltelefons an.

## 3 Anwendungsspezifischer Bereich

Zeigt Wiedergabesteuerungen/Anzeigen oder den Status des Geräts an. Die angezeigten Elemente unterscheiden sich je nach Quelle.

## 4 (Apple CarPlay)/ (Android Auto)

Wird bei einer Apple CarPlay-/Android Auto-Verbindung angezeigt.

## 5 Uhr

Zeigt das Datum und die Uhrzeit an, die in der Datum/Uhrzeit-Einstellung eingestellt wurden.

## 6 App-Bereich (Favoriten)

Bis zu 5 Apps können eingestellt werden. Die Apps können geändert werden. Sie können Apps als Favoriten einstellen.

## 7 Alle Apps

Ruft den HOME2-Bildschirm auf.











## 8 Schließen

Schaltet zum HOME1-Bildschirm zurück.

## 9 App-Bereich

Alle Apps mit Ausnahme der als Favoriten eingestellten Apps werden angezeigt.

## Liste der Symbole für Apps

 Android Auto	 Apple CarPlay	 Tuner
 DAB+	 Bluetooth	 Telefon
 Einstell.	 USB	 HDMI
 RückKam	 Geräte	

## Grundfunktionen

### Wechseln des FM-Einstellschritts

Stellen Sie den FM-Einstellschritt für Ihr Land oder Ihre Region ein.

- 1 Drücken Sie HOME, berühren Sie [Einstell.] → [Anwendung] → [Radioeinstellschritte] und stellen Sie die Radiofrequenz dann je nach Empfangsbereich ein.
- 2 Um das Einstellungsmenü zu schließen, berühren Sie zweimal ↶ (Zurück).

#### Hinweis

Beim Ändern des FM-Einstellschritts werden die gespeicherten FM- und AM-Sender zurückgesetzt.

### Verwenden von Apple CarPlay ohne Kabel

Wenn Sie Apple CarPlay zum ersten Mal verwenden, ist eine Geräteregistrierung erforderlich. Gehen Sie wie unter „Pairing mit einem Bluetooth®-Gerät“ (Seite 6) erläutert vor.

#### Hinweis

Vergewissern Sie sich, dass die GPS-Antenne angeschlossen ist. Erläuterungen dazu finden Sie unter „Installieren der GPS-Antenne“ (Seite 15).

### Verwenden von Android Auto

Wenn Sie Android Auto zum ersten Mal drahtlos verwenden, ist eine Geräteregistrierung erforderlich. Gehen Sie wie unter „Pairing mit einem Bluetooth®-Gerät“ (Seite 6) erläutert vor.

Wenn Sie Android Auto mit einem USB-Kabel verwenden, schließen Sie das Android Auto-kompatible Android™-Mobiltelefon mit dem USB-Kabel an dieses Gerät an.

### Pairing mit einem Bluetooth®-Gerät

Wenn Sie zum ersten Mal eine Verbindung zu einem BLUETOOTH-Gerät herstellen wollen, ist eine gegenseitige Registrierung (das so genannte „Pairing“) erforderlich. Durch das Pairing können dieses und andere Geräte einander erkennen.



Beim Einschalten sendet dieses Gerät das BLUETOOTH-Signal.

#### So führen Sie das Pairing über die Einstellungen dieses Geräts durch

- 1 Drücken Sie HOME und berühren Sie dann [Einstell.].  
Wenn [Einstell.] nicht im Favoriten-Bereich angezeigt wird, berühren Sie [Alle Apps], um den HOME2-Bildschirm aufzurufen, und wählen Sie dann [Einstell.].
- 2 Berühren Sie [Geräteverbindung].
- 3 Berühren Sie [+Neues Gerät hinzu].
- 4 Bedienen Sie das BLUETOOTH-Gerät, wie in der Meldung auf dem Bildschirm [Neues Gerät hinzu] angegeben.

Wenn am BLUETOOTH-Gerät ein Passwort eingegeben werden muss, geben Sie [0000] ein. Der registrierte Gerätenamen erscheint auf dem Bildschirm [Geräteverbindung]. Sie können auf diesem Bildschirm die Verbindung zum registrierten Gerät herstellen oder trennen.

#### So führen Sie das Pairing vom BLUETOOTH-Gerät aus durch

Wenn Sie die BLUETOOTH-Einstellung des BLUETOOTH-Geräts auf [EIN] setzen, wählen Sie „XAV-AX6050“ auf dem Einstellbildschirm Ihres BLUETOOTH-Geräts und fahren Sie dann mit den Schritten zum Pairing fort. Befolgen Sie die Anweisungen auf dem Display des Geräts.

## Beenden des Demo-Modus

- 1 Drücken Sie HOME und berühren Sie dann [Einstell.].  
Wenn [Einstell.] nicht im Favoriten-Bereich angezeigt wird, berühren Sie [Alle Apps], um den HOME2-Bildschirm aufzurufen, und wählen Sie dann [Einstell.].
- 2 Berühren Sie [System] und dann [Demo-Modus], um den Modus auf [AUS] zu setzen.
- 3 Um das Einstellungsmenü zu schließen, berühren Sie zweimal ↶ (Zurück).

## Aktualisieren der Firmware

Zum Aktualisieren der Firmware rufen Sie die Support-Website auf und gehen nach den online angezeigten Anweisungen vor.  
URL: <https://www.sony.eu/support>

### So aktualisieren Sie die Firmware mithilfe des USB-Tethering-Modus

Wenn Sie ein Smartphone mit Tethering-Funktion verwenden, können Sie die Firmware mithilfe des USB-Tethering-Modus aktualisieren.  
Schließen Sie das Smartphone an den USB-Anschluss an und befolgen Sie die Anweisungen auf dem Bildschirm dieses Geräts.

#### Hinweise

- Während der Aktualisierung über eine USB-Verbindung dürfen Sie das USB-Kabel oder das USB-Gerät nicht trennen.
- Unter Umständen benötigen Sie eine Netzwerkverbindung und es können Gebühren für die Übertragung großer Datenmengen anfallen.

## Weitere Informationen

### Sicherheitsmaßnahmen

#### Sicherheitshinweis

Beachten Sie stets die örtlichen Verkehrsregeln und -vorschriften.

### Informationen zum iPhone

- **Kompatible iPhone-Modelle:**  
iPhone 13 Pro Max, iPhone 13 Pro, iPhone 13, iPhone 13 mini, iPhone 12 Pro Max, iPhone 12 Pro, iPhone 12, iPhone 12 mini, iPhone SE (2. Generation), iPhone 11 Pro Max, iPhone 11 Pro, iPhone 11, iPhone XS Max, iPhone XS, iPhone XR, iPhone X, iPhone 8 Plus, iPhone 8, iPhone 7 Plus, iPhone 7, iPhone SE, iPhone 6s Plus, iPhone 6s, iPhone 6 Plus, iPhone 6, iPhone 5s
- Die Verwendung des „Made for Apple“-Markenemblems bedeutet, dass ein Zubehör speziell für den Anschluss an das(die) Apple-Produkt(e) entwickelt wurde, die im Markenemblem bezeichnet sind, und vom Entwickler für die Erfüllung der Apple-Leistungsstandards zertifiziert wurde. Apple übernimmt keine Verantwortung für den Betrieb dieses Geräts oder dessen Einhaltung von Sicherheits- und gesetzlichen Standards. Bitte beachten, dass die Verwendung dieses Zubehörs mit einem Apple-Produkt die drahtlose Leistungsfähigkeit beeinträchtigen kann.
- Prüfen Sie auf der Apple CarPlay-Website, welche iOS-Versionen unterstützt werden. Aktualisieren Sie das Betriebssystem vor dem Gebrauch auf die neueste iOS-Version.

Sollten an Ihrem Gerät Probleme auftreten oder sollten Sie Fragen haben, auf die in dieser Bedienungsanleitung nicht eingegangen wird, wenden Sie sich bitte an Ihren Sony-Händler.

# Technische Daten

## Monitor

Display-Typ: LCD-Breitbild-Farbmonitor  
Abmessungen: 17,6 cm/ 6,95 Zoll  
System: TFT-Aktivmatrix  
Anzahl der Pixel:  
1.152.000 Pixel (800 × 3 (RGB) × 480)

## Tuner

### DAB/DAB+

Empfangsbereich: 174,928 MHz – 239,200 MHz  
Antennenanschluss:  
Anschluss für externe Antenne

### FM

Empfangsbereich:  
87,5 MHz – 108,0 MHz (in 50-kHz-Schritten)  
87,5 MHz – 108,0 MHz (in 100-kHz-Schritten)  
FM-Einstellschritt:  
50 kHz/100 kHz umschaltbar  
Nutzbare Empfindlichkeit: 7 dBf  
Signal-Rauschabstand: 70 dB (mono)  
Kanaltrennung bei 1 kHz: 45 dB

### AM

Empfangsbereich: 531 kHz – 1.602 kHz  
Empfindlichkeit: 32 µV

## USB-Player

Schnittstelle: USB Type-C® (Hi-Speed)  
Maximale Stromstärke: 3,0 A

## HDMI\*

Eingangsformat: 480p, 576p, 720p

\* HDMI-Ausgang steht nicht zur Verfügung.

## BLUETOOTH

Kommunikationssystem:  
BLUETOOTH-Standard Version 5.0  
Sendeleistung:  
BLUETOOTH-Standard Leistungsklasse 1  
(max. +7,5 dBm leitungsgebunden)  
Maximale Kommunikationsreichweite\*1:  
Sichtlinie ca. 10 m  
Frequenzbereich:  
2,4-GHz-Frequenzbereich  
(2,4000 GHz – 2,4835 GHz)  
Modulationsverfahren: FHSS  
Kompatible BLUETOOTH-Profil\*2:  
A2DP (Advanced Audio Distribution Profile) 1.3.1  
AVRCP (Audio Video Remote Control Profile) 1.6.1  
HFP (Handsfree Profile) 1.7.1  
PBAP (Phone Book Access Profile) 1.2  
Entsprechender Codec: SBC, AAC, LDAC™

\*1 Die tatsächliche Reichweite hängt von verschiedenen Faktoren ab, wie z. B. Hindernissen zwischen Geräten, Magnetfeldern um einen Mikrowellenherd, statischer Elektrizität, Empfangsempfindlichkeit, Leistung der Antenne, Betriebssystem, Softwareanwendung usw.

\*2 BLUETOOTH-Standardprofile geben den Zweck der BLUETOOTH-Kommunikation zwischen den Geräten an.

## Wi-Fi

Kompatible Standards:  
IEEE802.11 a/n/ac  
Funktrefrequenz:  
5-GHz-Frequenzband (5,725 GHz – 5,850 GHz)  
Ausgangsleistung:  
max. 10 dBm leitungsgebunden  
Frequenztoleranz: 20 ppm

## Endverstärker

Ausgänge: Lautsprecherausgänge  
Lautsprecherimpedanz: 4 Ω – 8 Ω  
Maximale Ausgangsleistung: 55 W × 4 (an 4 Ω)

## Allgemeines

Betriebsspannung:  
12 V Gleichstrom, Autobatterie (negative Erdung)  
Nennstromaufnahme: 10 A  
Abmessungen (max.):  
ca. 178 mm × 100 mm × 132 mm (B/H/T)  
Einbaumaße:  
ca. 182 mm × 111 mm × 115 mm (B/H/T)  
Gewicht: ca. 1,0 kg  
Lieferumfang:  
Hauptgerät (1)  
Montage Teile und Anschlusszubehör (1 Satz)

Nähere Informationen dazu erhalten Sie beim Händler.

Änderungen, die dem technischen Fortschritt dienen, bleiben vorbehalten.



## Urheberrechte

Der Bluetooth® Schriftzug und die Logos sind eingetragene Markenzeichen der Bluetooth SIG, Inc., und jegliche Verwendung dieser Marken durch die Sony Group Corporation und deren Tochtergesellschaften erfolgt in Lizenz. Andere Markenzeichen und Produktnamen sind Eigentum der jeweiligen Rechteinhaber.

Windows Media ist ein eingetragenes Markenzeichen oder Markenzeichen der Microsoft Corporation in den USA und/oder anderen Ländern.

Dieses Produkt ist durch bestimmte gewerbliche Schutz- und Urheberrechte der Microsoft Corporation geschützt. Die Verwendung oder der Vertrieb derartiger Technologie außerhalb dieses Produkts ohne eine Lizenz von Microsoft oder einer autorisierten Microsoft-Niederlassung ist untersagt.

Apple, iPhone und Apple CarPlay sind in den USA und in anderen Ländern eingetragene Markenzeichen von Apple Inc.

IOS ist ein Markenzeichen oder ein eingetragenes Markenzeichen von Cisco in den USA und anderen Ländern und wird in Lizenz verwendet.

Android und Android Auto sind Marken von Google LLC.

Um Android Auto über das Fahrzeugdisplay nutzen zu können, benötigen Sie ein Android-Smartphone mit Android 8 oder höher, einen aktiven Datentarif und die App Android Auto.

Um Android Auto drahtlos über das Fahrzeugdisplay nutzen zu können, benötigen Sie ein kompatibles Android-Smartphone mit einem aktiven Datentarif. Unter [g.co/androidauto/requirements](http://g.co/androidauto/requirements) können Sie prüfen, welche Smartphones kompatibel sind.

Das Wi-Fi CERTIFIED™ -Logo ist ein Zertifizierungszeichen der Wi-Fi Alliance®.

LDAC und das LDAC-Logo sind Markenzeichen der Sony Corporation.

USB Type-C® und USB-C® sind eingetragene Marken des USB Implementers Forum.

Die Begriffe HDMI, HDMI High-Definition Multimedia Interface, HDMI-Aufmachung (HDMI Trade Dress) und die HDMI-Logos sind Marken oder eingetragene Marken von HDMI Licensing Administrator, Inc.

Alle anderen Marken sind Marken der jeweiligen Eigentümer.

### Vorsichtsmaßnahmen

- Installieren Sie dieses Gerät nicht in einem Fahrzeug, das keine ACC-Position hat. Das Display des Geräts schaltet sich auch nach dem Ausschalten der Zündung nicht aus, was zu einer Entladung der Batterie führt.
- **Schließen Sie alle Masseleitungen an einen gemeinsamen Massepunkt an.**
- Achten Sie darauf, dass die Leitungen nicht unter einer Schraube oder zwischen beweglichen Teilen, wie z. B. in einer Sitzschiene, eingeklemmt werden.
- Schalten Sie, bevor Sie irgendwelche Anschlüsse vornehmen, die Zündung des Fahrzeugs aus, um Kurzschlüsse zu vermeiden.
- Schließen Sie die Stromversorgungsleitungen ① an dieses Gerät und die Lautsprecher an, bevor Sie sie an den Hilfsstromanschluss anschließen.
- Aus Sicherheitsgründen müssen alle losen, nicht angeschlossenen Leitungen mit Isolierband abgeklebt werden.
- Wählen Sie den Einbauort sorgfältig so aus, dass das Gerät beim Fahren nicht hinderlich ist.
- Installieren Sie das Gerät nicht an einer Stelle, an der es Staub, Schmutz, übermäßigen Erschütterungen oder hohen Temperaturen ausgesetzt ist, wie z. B. in direktem Sonnenlicht oder in der Nähe der Heizung.
- Verwenden Sie ausschließlich die mitgelieferten Montageteile. Nur mit diesen Teilen lässt sich das Gerät sicher montieren.
- Verwenden Sie unbedingt das mitgelieferte USB-Verlängerungskabel.
- Achten Sie darauf, das Display bei der Installation nicht fallen zu lassen. Andernfalls besteht Verletzungsgefahr.
- Achten Sie bei der Installation darauf, sich an den Metallteilen der Halterungen und des Montagerahmens nicht die Finger zu verletzen.
- Klemmen Sie sich beim Anbringen des Displays am Gerät nicht die Finger ein.
- Wenn Sie das Gerät lange Zeit benutzen, lösen sich möglicherweise die Schrauben zum Befestigen des Displays. Ziehen Sie diese Schrauben regelmäßig an.
- Nehmen Sie ausschließlich die in dieser Anleitung beschriebenen Änderungen oder Modifikationen vor.

#### Hinweis zur Stromversorgungsleitung (gelb)

Wenn Sie dieses Gerät zusammen mit anderen Stereokomponenten anschließen, muss der Autostromkreis, an den die Geräte angeschlossen sind, einen höheren Ampere-Wert aufweisen als die Summe der Ampere-Werte der Sicherungen an den einzelnen Komponenten.

#### Hinweis zur Installation in Fahrzeugen mit Start-Stopp-System

Wenn der Motor nach einem automatischen Stopp wieder anspringt, startet dieses Gerät unter Umständen neu. Schalten Sie in diesem Fall das Start-Stopp-System Ihres Autos aus.

#### Hinweis zur Installation in Fahrzeugen mit elektrischem Parkbremssystem

Bei Fahrzeugen mit elektrischen Parkbremsen funktionieren einige verwandte Funktionen (z. B. die Videosperrfunktion) möglicherweise nicht ordnungsgemäß.

#### Einstellen des Montagewinkels

Achten Sie darauf, dass der Montagewinkel geringer ist als 30°.

# Teilleiste für die Installation

① Stromversorgungsleitungen (1)



② Verbindungskabel (Audio/Kamera) (1)

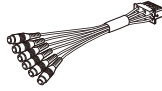

③ Befestigungsschrauben (5 x max. 9 mm) (4)



④ Mikrofon (1)



⑤ Montagesockel (1)



⑥ Doppelseitiges Klebeband (1)



⑦ USB Type-C-Verlängerungskabel (1)



⑧ GPS-Antenne (1)



⑨ Metallplatte (1)



⑩ Kabelbinder (2)



⑪ Montagerahmen (1)

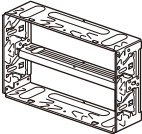

⑫ Zierblende (1)

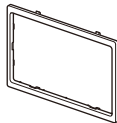

⑬ Löseschlüssel (2)



- In dieser Teilleiste ist nicht der gesamte Inhalt der Packung aufgeführt.
- Der Montagerahmen ⑪ wird vor der Auslieferung am Gerät angebracht. Vor dem Montieren des Geräts entfernen Sie mit den Löseschlüsseln ⑬ den Montagerahmen ⑪ vom Gerät. Erläuterungen dazu finden Sie unter „Abnehmen des Montagerahmens“ (Seite 16).
- Bewahren Sie die Löseschlüssel ⑬ zur späteren Verwendung auf. Sie benötigen sie auch, wenn Sie das Gerät aus dem Fahrzeug ausbauen wollen.

# Anschlüsse

- Um Kurzschlüsse zu vermeiden, isolieren Sie Leitungen mit einer Abdeckung oder einem Isolierband.
- Beachten Sie, dass das Gerät durch inkorrekte Anschlüsse oder Kurzschlüsse an den Leitungen beschädigt werden kann.

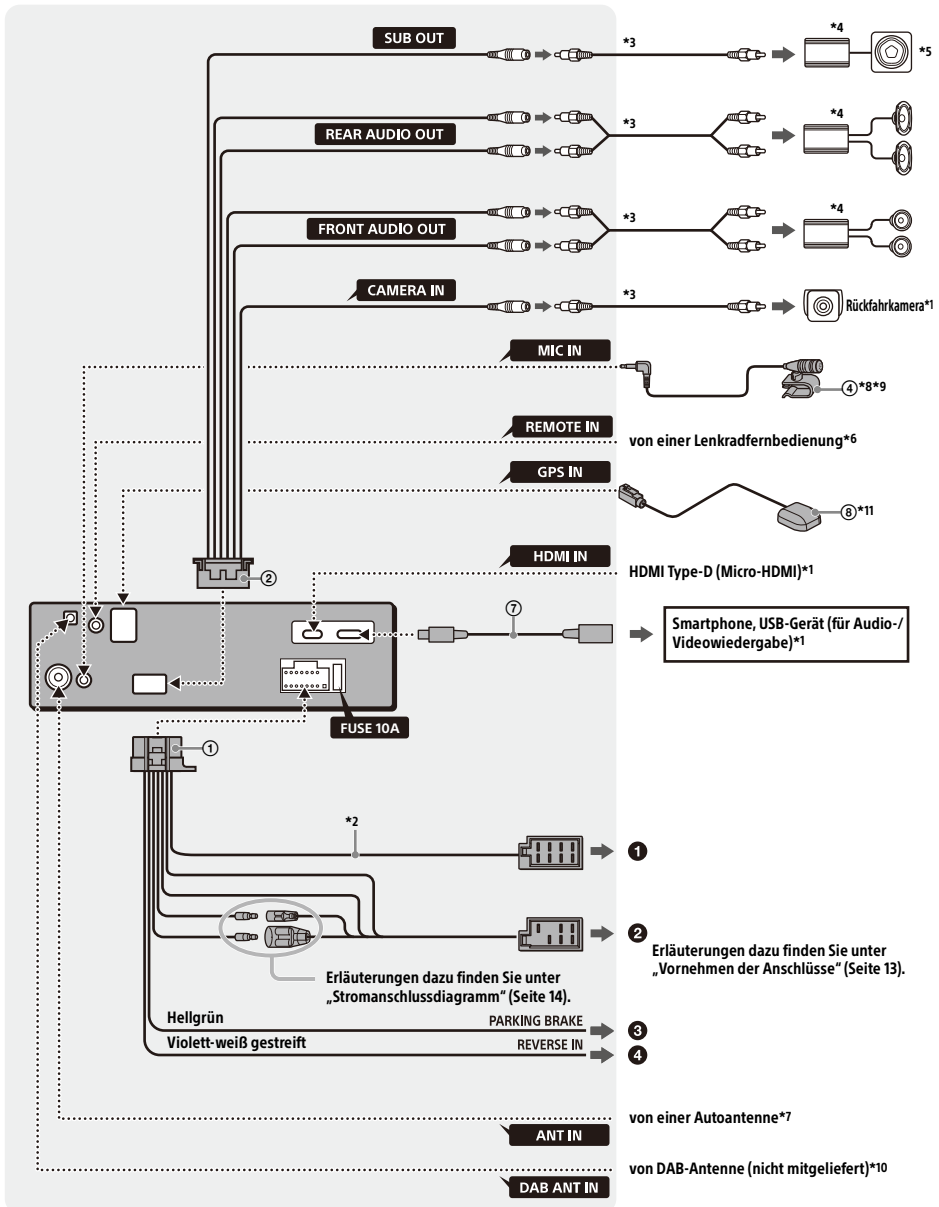

- \*1 Nicht mitgeliefert
- \*2 Lautsprecherimpedanz: 4 Ω bis 8 Ω × 4
- \*3 Cinchkabel (nicht mitgeliefert)
- \*4 Endverstärker (nicht mitgeliefert)
- \*5 Subwoofer (nicht mitgeliefert)
- \*6 Verwenden Sie je nach Fahrzeugtyp einen Adapter für die Lenkradfernbedienung (nicht mitgeliefert). Einzelheiten zum Verwenden der Lenkradfernbedienung finden Sie unter „Verwenden der Lenkradfernbedienung“ (Seite 15).
- \*7 Verwenden Sie je nach Fahrzeugtyp einen Adapter (nicht mitgeliefert), wenn der Antennenanschluss nicht passt.
- \*8 Führen Sie das Mikrofoneingangskabel so, dass es beim Fahren nicht hinderlich ist, unabhängig davon, ob es gerade in Gebrauch ist oder nicht. Sichern Sie das Kabel mit einer Kabelklemme usw., falls es durch den Fußraum geführt werden muss.
- \*9 Einzelheiten zum Installieren des Mikrofons finden Sie unter „Installieren des Mikrofons“ (Seite 14).
- \*10 Stellen Sie [Antennenleistung] abhängig vom DAB-Antennentyp (nicht mitgeliefert) auf [EIN] (Standardeinstellung) oder [AUS]. Max. Versorgungsstrom 0,1 A
- \*11 Nehmen Sie diesen Anschluss vor, wenn Sie Apple CarPlay mit drahtloser Verbindung nutzen.

## Vornehmen der Anschlüsse

Wenn Sie eine Motorantenne ohne Relaiskasten verwenden und dieses Gerät mit den Stromversorgungsleitungen ① anschließen, kann die Antenne beschädigt werden.

### ① An den Lautsprecheranschluss des Fahrzeugs

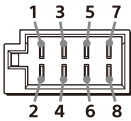

1	Hecklautsprecher (rechts)	⊕	Violett
2		⊖	Violett-schwarz gestreift
3	Frontlautsprecher (rechts)	⊕	Grau
4		⊖	Grau-schwarz gestreift
5	Frontlautsprecher (links)	⊕	Weiß
6		⊖	Weiß-schwarz gestreift
7	Hecklautsprecher (links)	⊕	Grün
8		⊖	Grün-schwarz gestreift

### ② An den Stromanschluss des Fahrzeugs

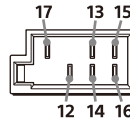

12	Kontinuierliche Stromversorgung	Gelb
13	Steuerung für Motorantenne/ Endverstärker (REM OUT) (MAX. 0,4 A)	Blau-weiß gestreift
14	Geschaltete Stromversorgung für die Beleuchtung	Orange-weiß gestreift
15	Geschaltete Stromversorgung	Rot
16	Masse	Schwarz
17	Beibehalten des präzisen Fahrzeugstandorts bei Nutzung von Apple CarPlay mit einer drahtlosen Verbindung	Pink

### ③ Zur Leitung des Parkbremsschalters

Der Einbauort des Parkbremsschalters hängt von Ihrem Fahrzeug ab.

Achten Sie darauf, dass das Kabel der Parkbremse (hellgrün) der Stromversorgungsleitungen ① mit dem Kabel des Parkbremsschalters verbunden ist.

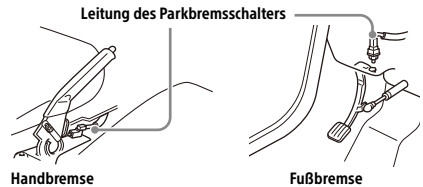

### ④ An den +12-V-Stromversorgungsanschluss des Rückfahrcheinwerferkabels am Fahrzeug (nur bei Anschluss einer Rückfahrkamera)

#### Anschluss der Rückfahrkamera

Eine Rückfahrkamera (nicht mitgeliefert) muss vor dem Gebrauch installiert werden.

Schließen Sie das Stromversorgungskabel der Rückfahrkamera an den Stromversorgungsanschluss für das Zubehör an.

#### Anschluss für Stromversorgung des Speichers

Wenn die gelbe Stromversorgungsleitung angeschlossen ist, wird der Speicher stets (auch bei ausgeschalteter Zündung) mit Strom versorgt.

## Lautsprecheranschluss

- Schalten Sie das Gerät vor dem Anschließen der Lautsprecher aus.
- Verwenden Sie Lautsprecher mit einer Impedanz zwischen 4  $\Omega$  und 8  $\Omega$  und mit ausreichender Belastbarkeit, um Schäden zu vermeiden.

## Stromanschlussdiagramm

Stellen Sie die Position des Hilfsstromanschlusses bei Ihrem Fahrzeug fest und nehmen Sie die Anschlüsse entsprechend dem Fahrzeug richtig vor.

### Hilfsstromanschluss

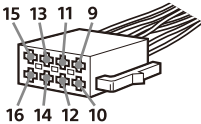

### Normaler Anschluss

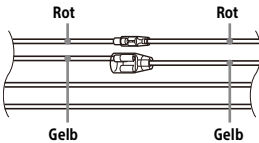

12	Kontinuierliche Stromversorgung	Gelb
15	Geschaltete Stromversorgung	Rot

### Wenn die Position der roten und gelben Leitung vertauscht ist

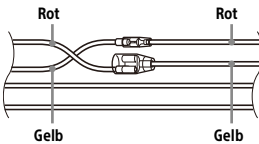

12	Geschaltete Stromversorgung	Gelb
15	Kontinuierliche Stromversorgung	Rot

### Bei Fahrzeugen mit Zündschloss ohne Zubehörposition ACC

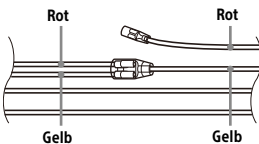

Stellen Sie die Anschlüsse her, schließen Sie die geschalteten Stromversorgungsleitungen richtig an und verbinden Sie dann das Gerät mit der Stromversorgung des Fahrzeugs. Sollten beim Anschließen des Geräts Probleme auftreten oder sollten Sie Fragen haben, auf die in dieser Anleitung nicht eingegangen wird, wenden Sie sich bitte an den Fahrzeughändler.

## Installieren des Mikrofons

Damit bei Freisprechanrufen Ihre Stimme übertragen werden kann, müssen Sie das Mikrofon ④ installieren.

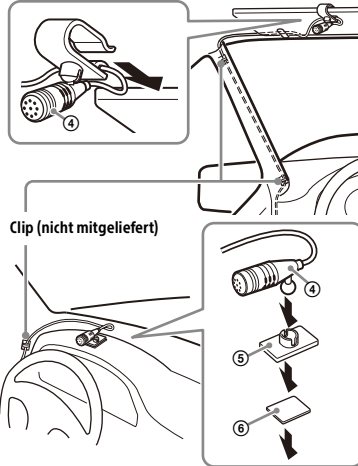

### Vorsichtsmaßnahmen

- Es ist sehr gefährlich, wenn sich das Kabel um die Lenksäule oder den Schalthebel wickelt. Achten Sie unbedingt darauf, dass das Kabel und andere Teile beim Fahren nicht hinderlich sind.
- Wenn Ihr Auto mit Airbags oder anderen Aufprallschutzsystemen ausgestattet ist, wenden Sie sich vor der Installation an den Händler, bei dem Sie dieses Gerät erworben haben, oder an den Autohändler.

### Hinweise

- Entfernen Sie bei Montage am Armaturenbrett den Sonnenblendenclip vorsichtig vom Mikrofon ④ und befestigen Sie dann den Montagesockel ⑥ am Mikrofon ④.
- Reinigen Sie die Oberfläche des Armaturenbretts mit einem trockenen Tuch, bevor Sie das doppelseitige Klebeband ⑥ anbringen.

## Installieren der GPS-Antenne

- Wählen Sie für einen optimalen Empfang einen Montageort, an dem der GPS-Satellitenempfang nicht durch Hindernisse irgendwelcher Art blockiert wird.
- Vergewissern Sie sich, dass die GPS-Antenne ⑧ beim Bedienen des Fahrzeugs nicht hinderlich ist.
- Manche Arten von Windschutzscheiben blockieren die Funkwellen von GPS-Satelliten. Vergewissern Sie sich, dass der Signalempfang nicht blockiert wird.
- Vergewissern Sie sich bei Nutzung von Apple CarPlay mit einer drahtlosen Verbindung, dass die GPS-Antenne ⑧ angeschlossen ist.

### 1 Legen Sie die Montageposition auf dem Armaturenbrett fest und reinigen Sie dann die Montageoberfläche.

Wählen Sie eine ebene Stelle, an der:

- die GPS-Antenne ⑧ horizontal positioniert werden kann.
- der Beifahrer-Airbag nicht blockiert wird.
- der GPS-Satellitenempfang durch keinen Gegenstand im Fahrzeug und auch nicht durch die Scheibenwischer blockiert wird.

### 2 Entfernen Sie das Klebeband an der Metallplatte ⑨ und bringen Sie diese dann am Armaturenbrett an.

### 3 Entfernen Sie das Klebeband an der GPS-Antenne ⑧ und bringen Sie diese dann an der Metallplatte ⑨ an.

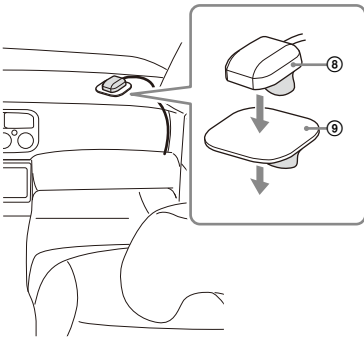

## Vorsichtsmaßnahmen

- Es ist sehr gefährlich, wenn sich das Kabel um die Lenksäule oder den Schalthebel wickelt. Achten Sie unbedingt darauf, dass das Kabel und andere Teile beim Fahren nicht hinderlich sind.
- Wenn Ihr Auto mit Airbags oder anderen Aufprallschutzsystemen ausgestattet ist, wenden Sie sich vor der Installation an den Händler, bei dem Sie dieses Gerät erworben haben, oder an den Autohändler.

## Hinweise

- Verwenden Sie unbedingt die Metallplatte ⑨. Andernfalls kann der Signalempfang schlecht sein.
- Bringen Sie die GPS-Antenne ⑧ nicht in der Nähe anderer elektrischer Geräte an. Andernfalls wird der Signalempfang möglicherweise instabil.
- Wenn die Oberfläche der Metallplatte ⑨ kalt ist, haftet das Klebeband möglicherweise nicht gut. Erwärmen Sie die Oberfläche mit einem Fön o. Ä., bevor Sie das Klebeband anbringen.
- Wenn es keine ebene Oberfläche zum Installieren der GPS-Antenne ⑧ gibt, biegen Sie die Metallplatte ⑨ vor dem Anbringen so, dass sie auf einer gewölbten Oberfläche angebracht werden kann.

## Verwenden der Lenkradfernbedienung

### Bei Verwendung der Lenkradfernbedienung

Vor dem Gebrauch muss ein Verbindungskabel RC-SR1 (nicht mitgeliefert) installiert werden.

### 1 Wählen Sie [Einstell.] → [System] → [Lenkradeinstellungen].

### 2 Stellen Sie den Schalter [Custom] auf [EIN].

Sie können jetzt die Registrierung zum Aktivieren der Lenkradfernbedienung vornehmen.

Wenn die Registrierung abgeschlossen ist, steht die Lenkradfernbedienung zur Verfügung.

### Hinweise zum Verlegen des Verbindungskabels RC-SR1 (nicht mitgeliefert)

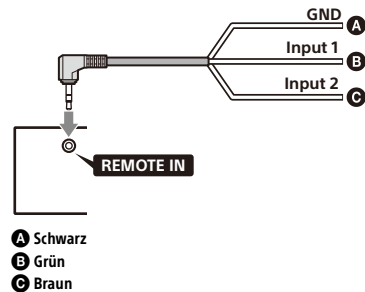

- Einzelheiten dazu finden Sie auf der Support-Website. Schließen Sie alle Kabeladern ordnungsgemäß an die entsprechenden Adern an. Bei einer unsachgemäßen Verbindung kann das Gerät beschädigt werden.  
URL: <https://www.sony.eu/support>
- Es empfiehlt sich, den Händler oder einen erfahrenen Techniker um Hilfe zu bitten.
- RC-SR1 ist in manchen Ländern bzw. Regionen möglicherweise nicht erhältlich.

### Bei Verwendung eines Adapters für die Lenkradfernbedienung

Verwenden Sie je nach Fahrzeugtyp einen Adapter für die Lenkradfernbedienung (nicht mitgeliefert).

- 1 Wählen Sie [Einstell.] → [System] → [Lenkradeinstellungen].
- 2 Stellen Sie den Schalter [Custom] auf [AUS].  
Der Adapter für die Lenkradfernbedienung wird aktiviert.

## Verwenden eines USB-Geräts und/oder eines HDMI-Geräts

Vor dem Gebrauch muss das USB Type-C-Verlängerungskabel ⑦ und/oder ein HDMI-Kabel (HDMI Type-D oder Micro-HDMI) (nicht mitgeliefert) installiert werden.

- 1 Schließen Sie das USB Type-C-Verlängerungskabel ⑦ an den USB-Anschluss und/oder ein HDMI-Kabel (nicht mitgeliefert) an den HDMI-Anschluss an der Rückseite des Geräts an.
- 2 Führen Sie den Kabelbinder ⑩ durch den Kabelhalter und binden Sie dann den Kabelbinder ⑩ um das USB Type-C-Verlängerungskabel ⑦ und/oder das HDMI-Kabel (nicht mitgeliefert).

Damit sind das USB Type-C-Verlängerungskabel ⑦ und das HDMI-Kabel (nicht mitgeliefert) am Gerät befestigt.

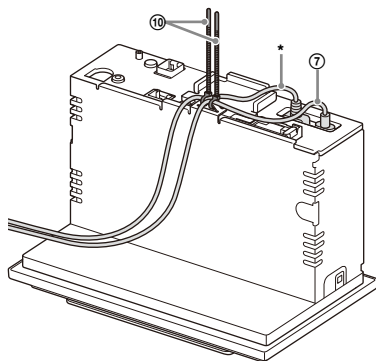

\* HDMI-Kabel (HDMI Type-D oder Micro-HDMI) (nicht mitgeliefert)

- 3 Schließen Sie das installierte USB Type-C-Verlängerungskabel ⑦ an ein USB-Gerät und/oder das HDMI-Kabel an ein HDMI-Gerät an.
- 4 Drücken Sie HOME und berühren Sie dann [USB] oder [HDMI].

## Installation

### Abnehmen des Montagerahmens

Nehmen Sie vor dem Installieren des Geräts den Montagerahmen ⑪ vom Gerät ab.

- 1 Führen Sie die beiden Löseschlüssel ⑬ ein, bis sie mit einem Klicken einrasten. Ziehen Sie den Montagerahmen ⑪ nach unten und das Gerät zum Herausziehen nach oben.

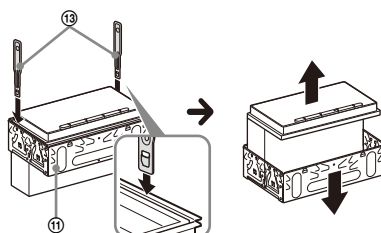

Der Haken muss nach innen weisen.

### Montieren des Geräts im Armaturenbrett

- Vergewissern Sie sich vor der Montage, dass die Verriegelungen an beiden Seiten des Montagerahmens ⑪ um 3,5 mm nach innen gebogen sind.
- Informationen zum Vorgehen bei japanischen Fahrzeugen finden Sie unter „Montieren des Geräts in einem japanischen Fahrzeug“ (Seite 17).

- 1 Platzieren Sie den Montagerahmen ⑪ im Armaturenbrett und biegen Sie dann die Klammern nach außen, um einen sicheren Halt zu gewährleisten.

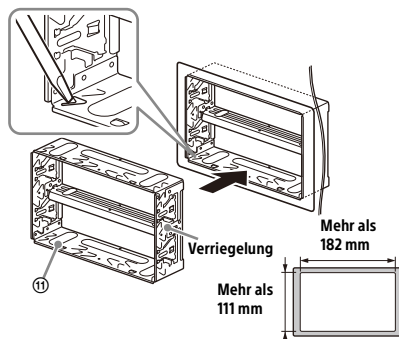



## 2 Setzen Sie das Gerät in den Montagerahmen ⑪ ein.

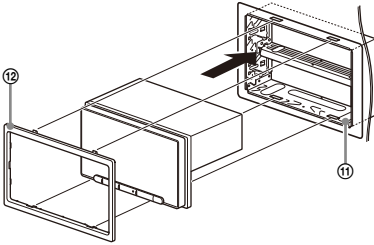

### Hinweise

- Wenn die Verriegelungen gerade oder nach außen gebogen sind, ist das Gerät nicht sicher installiert und kann herausrutschen.
- Achten Sie darauf, dass die 4 Verriegelungen an der Zierblende ⑫ fest in den Kerben am Montagerahmen ⑪ sitzen.

## Montieren des Geräts in einem japanischen Fahrzeug

Dieses Gerät lässt sich möglicherweise in einigen Modellen japanischer Fahrzeughersteller nicht einbauen. Wenden Sie sich in einem solchen Fall an Ihren Sony-Händler.

### Beispiel

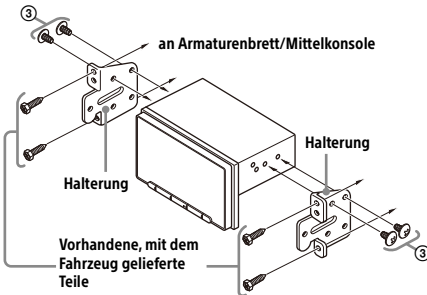

Wenn Sie dieses Gerät an den eingebauten Halterungen des Fahrzeugs montieren, befestigen Sie es mit den Befestigungsschrauben ③ in den für den jeweiligen Fahrzeugtyp geeigneten Schraubenbohrungen:

T für TOYOTA und N für NISSAN.

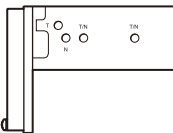

### Hinweis

Um Fehlfunktionen zu vermeiden, verwenden Sie zum Einbauen des Geräts nur die Befestigungsschrauben ③.

## Austauschen der Sicherung

Wenn Sie eine Sicherung austauschen, achten Sie darauf, eine Ersatzsicherung mit dem gleichen Ampere-Wert wie die Originalsicherung zu verwenden. Dieser ist auf der Originalsicherung angegeben.

Wenn die Sicherung durchbrennt, überprüfen Sie den Stromanschluss und tauschen die Sicherung aus.

Brennt die neue Sicherung ebenfalls durch, kann eine interne Fehlfunktion vorliegen. Wenden Sie sich in einem solchen Fall an Ihren Sony-Händler.

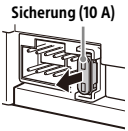

# ENDNUTZERLIZENZVERTRAG

## WICHTIG:

BITTE LESEN SIE DIESEN  
ENDNUTZERLIZENZVERTRAG („VERTRAG“)  
AUFMERKSAM DURCH, BEVOR SIE DIE SOFTWARE  
NUTZEN. WENN SIE DIE SOFTWARE NUTZEN,  
STIMMEN SIE DEN BESTIMMUNGEN DIESES  
VERTRAGES ZU. WENN SIE DEN BESTIMMUNGEN  
DIESES VERTRAGES NICHT ZUSTIMMEN, DÜRFEN SIE  
DIE SOFTWARE NICHT NUTZEN.

Dieser VERTRAG ist eine rechtliche Vereinbarung zwischen Ihnen und Sony Corporation („SONY“). Dieser VERTRAG regelt Ihre Rechte und Pflichten im Zusammenhang mit der AV Receiver-Firmware, einschließlich etwaiger Updates/Upgrades, die von SONY zur Verfügung gestellt werden, etwaiger Dokumentation in Papierform, Dokumentation, die im Internet verfügbar ist, oder sonstiger elektronischer Dokumentation für diese Software sowie etwaiger Dateien, die im Zuge des Betriebs dieser Software entstehen (zusammenfassend die „SOFTWARE“), von SONY und/oder von seinen unabhängigen Lizenzgebern (einschließlich Unternehmen, die mit SONY verbunden sind) und deren jeweiligen verbundenen Unternehmen (zusammenfassend die „DRITT-LIEFERANTEN“).

Ungeachtet des Vorstehenden unterliegt jede Software innerhalb der SOFTWARE, die einem eigenständigen Endnutzerlizenzvertrag (insbesondere der GNU General Public License und der Lesser/Library General Public License) unterliegt, einem solchen anwendbaren, eigenständigen Endnutzerlizenzvertrag anstelle der Bestimmungen dieses VERTRAGES, soweit dies aufgrund eines solchen eigenständigen Endnutzerlizenzvertrages erforderlich ist („AUSGENOMMENE SOFTWARE“).

## SOFTWARELIZENZ

Die SOFTWARE wird lizenziert und nicht verkauft. Die SOFTWARE ist urheberrechtlich und durch andere geistige Eigentumsrechte und internationale Abkommen geschützt.

## URHEBERRECHT

Alle Rechte und Ansprüche in und an der SOFTWARE (einschließlich etwaiger Bilder, Fotos, Animationen, Videos, Audio, Musik, Texte und „Applets“, die in die SOFTWARE integriert sind) stehen SONY oder einem oder mehreren DRITT-LIEFERANTEN zu.

## EINRÄUMUNG EINER LIZENZ

SONY räumt Ihnen eine beschränkte Lizenz zur Nutzung der SOFTWARE ausschließlich im Zusammenhang mit Ihrem kompatiblen Gerät („GERÄT“) und nur zum Zwecke Ihrer persönlichen, nicht-kommerziellen Nutzung ein. SONY und die DRITT-LIEFERANTEN behalten sich ausdrücklich alle Rechte, Ansprüche und Interessen (insbesondere alle geistigen Eigentumsrechte) in und an der SOFTWARE, die Ihnen dieser VERTRAG nicht ausdrücklich einräumt, vor.

## VORAUSSETZUNGEN UND BESCHRÄNKUNGEN

Sie dürfen die SOFTWARE weder ganz noch teilweise kopieren, veröffentlichen, adaptieren, weiterverbreiten, verändern, zurückentwickeln, dekompileieren oder auseinandernehmen. Sie dürfen nicht versuchen, den Quellcode der SOFTWARE abzuleiten, sei es ganz oder teilweise, und Sie dürfen keine abgeleiteten Werke von der oder aus der SOFTWARE erstellen, es sei denn, solche abgeleiteten Werke werden absichtlich von der SOFTWARE erzeugt. Sie dürfen eine etwaige Digital-Rights-Management-Funktionalität der SOFTWARE nicht verändern oder beeinträchtigen. Sie dürfen die Funktionen oder Schutzvorkehrungen der SOFTWARE oder etwaige Mechanismen, die operativ mit der SOFTWARE verbunden sind, nicht übergehen, verändern, vereiteln oder umgehen. Sie dürfen einzelne Komponenten der SOFTWARE nicht zum Zwecke der Nutzung auf mehr als einem GERÄT trennen, es sei denn, dies wurde ausdrücklich durch SONY genehmigt. Sie dürfen etwaige Markenzeichen oder Hinweise an der SOFTWARE nicht entfernen, verändern, verdecken oder verunstalten. Sie dürfen die SOFTWARE nicht mit anderen teilen, vertreiben, vermieten, verleihen, unterlizenzieren, abtreten, übertragen oder verkaufen. Die Software, Netzwerkdienste oder andere Produkte als die SOFTWARE, von denen die Leistung der SOFTWARE abhängt, können nach dem Ermessen der Lieferanten (Softwarelieferanten, Dienstleister oder SONY) unterbrochen oder eingestellt werden. SONY und solche Lieferanten sichern nicht zu, dass die SOFTWARE, Netzwerkdienste, Inhalte oder andere Produkte fortlaufend verfügbar sein werden oder ohne Unterbrechung oder Veränderungen betrieben werden.

## AUSGENOMMENE SOFTWARE UND OPEN-SOURCE-KOMPONENTEN

Ungeachtet der vorstehenden Einräumung einer beschränkten Lizenz erkennen Sie an, dass die SOFTWARE auch AUSGENOMMENE SOFTWARE enthalten kann. Bestimmte AUSGENOMMENE SOFTWARE unterliegt gegebenenfalls einer Open-Source-Lizenz („Open-Source-Komponenten“),

worunter jede Software-Lizenz verstanden wird, die als Open-Source-Lizenz durch die Open Source Initiative genehmigt wurde, oder jede im Wesentlichen ähnliche Lizenz, insbesondere jede Lizenz, die als eine Bedingung für den Vertrieb der Software, die einer solchen Lizenz unterliegt, voraussetzt, dass der Verreiber die Software im Quellcode-Format zur Verfügung stellt. Wenn und soweit eine Offenlegung erforderlich ist, besuchen Sie bitte [oss.sony.net/Products/Linux](http://oss.sony.net/Products/Linux) oder eine andere von SONY bezeichnete Webseite, um eine Liste der anwendbaren OPEN-SOURCE-KOMPONENTEN, die in der SOFTWARE gegebenenfalls enthalten sind, sowie die anwendbaren Bedingungen für deren Nutzung zu finden. Solche Bedingungen können durch den entsprechenden Dritten jederzeit und ohne Haftung Ihnen gegenüber geändert werden. Soweit es gemäß den Lizenzen für AUSGENOMMENE SOFTWARE erforderlich ist, finden die Bedingungen solcher Lizenzen anstatt der Bedingungen dieses VERTRAGES Anwendung. Soweit die Bedingungen der Lizenzen, die auf AUSGENOMMENE SOFTWARE Anwendung finden, Beschränkungen in diesem VERTRAG hinsichtlich solcher AUSGENOMMENER SOFTWARE verbieten, so finden solche Beschränkungen keine Anwendung auf solche AUSGENOMMENE SOFTWARE. Soweit die Bedingungen der Lizenzen, die auf OPEN-SOURCE-KOMPONENTEN Anwendung finden, es erfordern, dass SONY anbietet, den Quellcode im Zusammenhang mit der SOFTWARE zur Verfügung zu stellen, so wird dieses Angebot hiermit gemacht.

## **NUTZUNG DER SOFTWARE MIT URHEBERRECHTLICH GESCHÜTZTEN MATERIALIEN**

Mit der SOFTWARE können Sie gegebenenfalls in der Lage sein, Inhalte, die von Ihnen oder Dritten erstellt wurden, anzuschauen, zu speichern, zu verarbeiten und/oder zu nutzen. Solche Inhalte können urheberrechtlich, durch andere geistige Eigentumsrechte und/oder Vereinbarungen geschützt sein. Sie stimmen zu, dass Sie die SOFTWARE nur im Einklang mit allen solchen Gesetzen und Vereinbarungen, die auf solche Inhalte Anwendung finden, nutzen. Sie erkennen an und stimmen zu, dass SONY gegebenenfalls angemessene Maßnahmen ergreifen kann, um die Urheberrechte der Inhalte, die von der SOFTWARE gespeichert, verarbeitet oder genutzt werden, zu schützen. Solche Maßnahmen umfassen insbesondere Aufzeichnungen zur Häufigkeit Ihrer Sicherungskopien und Wiederherstellung mit Hilfe bestimmter SOFTWARE-Funktionalitäten, das Recht, Ihrer Bitte auf Wiederherstellung der Daten nicht zu entsprechen, und das Recht, diesen VERTRAG zu kündigen, sollten Sie die SOFTWARE in unrechtmäßiger Weise nutzen.

## **INHALTEDIENST**

BITTE BEACHTEN SIE AUSSERDEM, DASS DIE SOFTWARE DAZU BESTIMMT SEIN KANN, DIESE MIT INHALTEN ZU NUTZEN, DIE ÜBER EINEN ODER MEHRERE INHALTEDIENSTE ZUR VERFÜGUNG GESTELLT WERDEN („INHALTEDIENST“). DIE NUTZUNG DES DIENSTES UND SOLCHER INHALTE UNTERLIEGT DEN DIENSTLEISTUNGSBESTIMMUNGEN EINES SOLCHEN INHALTEDIENSTES. WENN SIE DIESEN BESTIMMUNGEN NICHT ZUSTIMMEN, WIRD IHRE NUTZUNG DER SOFTWARE BESCHRÄNKT SEIN. Sie erkennen an und stimmen zu, dass bestimmte Inhalte und Dienste, die über die SOFTWARE zur Verfügung stehen, gegebenenfalls von Dritten angeboten werden, über die SONY keine Kontrolle hat. DIE NUTZUNG DES INHALTEDIENSTES SETZT EINE INTERNETVERBINDUNG VORAUS. DER INHALTEDIENST KANN JEDERZEIT EINGESTELLT WERDEN.

## **INTERNETVERBINDUNG UND DIENSTE DRITTER**

Sie erkennen an und stimmen zu, dass der Zugriff auf bestimmte SOFTWARE-Funktionalitäten eine Internetverbindung voraussetzen kann, für die Sie allein verantwortlich sind. Des Weiteren sind Sie allein für die Bezahlung etwaiger von Dritten auferlegten Gebühren, die in Verbindung mit Ihrer Internetverbindung stehen, verantwortlich, insbesondere Gebühren von Internetdienstleistern oder für Mobilfunkverbindungen. Der Betrieb der SOFTWARE kann beschränkt oder eingeschränkt sein, je nach der Leistungsfähigkeit, der Bandbreite oder den technischen Beschränkungen Ihrer Internetverbindung und Ihres Internetdienstes. Die Zurverfügungstellung, Qualität und Sicherheit einer solchen Internetverbindung stehen in der alleinigen Verantwortung des Dritten, der einen solchen Dienst anbietet.

## **EXPORT UND ANDERE VORSCHRIFTEN**

Sie stimmen zu, dass Sie alle anwendbaren Export- und Reexport-Beschränkungen und -Vorschriften des Gebiets oder des Landes, in dem Sie wohnhaft sind, einhalten und dass Sie die SOFTWARE nicht in ein verbotenes Land oder in sonstiger Weise unter Verletzung solcher Beschränkungen oder Vorschriften übermitteln oder eine solche Übermittlung genehmigen.

## **AKTIVITÄTEN MIT HOHEM RISIKO**

Die SOFTWARE ist nicht fehlertolerant und ist nicht zur Nutzung oder zum Wiederverkauf als Online-Kontrollausstattung in gefährlichen Umgebungen, die eine fehlerfreie Leistung erfordern (beispielsweise beim Betrieb von Nuklearanlagen, von Flugzeugnavigations- oder Flugzeugkommunikationssystemen,

Flugverkehrskontrolle, Maschinen zur direkten Lebenserhaltung oder Waffensystemen, bei denen ein Versagen der SOFTWARE zu Tod, Personenschäden oder schwerwiegenden physischen Schäden oder Umweltschäden führen könnte) („AKTIVITÄTEN MIT HOHEM RISIKO“), bestimmt oder dafür entwickelt oder hergestellt worden. SONY, alle DRITT-LIEFERANTEN und alle jeweiligen verbundenen Unternehmen schließen für AKTIVITÄTEN MIT HOHEM RISIKO ausdrücklich alle ausdrücklichen oder stillschweigenden Gewährleistungen, Pflichten oder Bedingungen für eine Eignung aus.

## **AUSSCHLUSS DER GEWÄHRLEISTUNG FÜR DIE SOFTWARE**

Sie erkennen an und stimmen zu, dass die Nutzung der SOFTWARE auf Ihr eigenes Risiko erfolgt und dass Sie für die Nutzung der Software verantwortlich sind. Die SOFTWARE wird „wie gesehen“, unter Ausschluss jeglicher Gewährleistung, Pflichten oder Bedingungen jedweder Art, zur Verfügung gestellt.

SONY UND ALLE DRITT-LIEFERANTEN (in diesem Abschnitt werden SONY und jeder der DRITT-LIEFERANTEN zusammen als „SONY“ bezeichnet) SCHLIESSEN AUSDRÜCKLICH JEGLICHE GEWÄHRLEISTUNG, PFLICHTEN ODER BEDINGUNGEN AUS, SEIEN SIE AUSDRÜCKLICH ODER STILLSCHWEIGEND VEREINBART, INSBESONDERE DIE STILLSCHWEIGENDE ZUSICHERUNG DER ALLGEMEINEN GEBRAUCHSTAUGLICHKEIT, DER NICHT-VERLETZUNG VON RECHTEN DRITTER UND DER GEEIGNETHEIT FÜR EINEN BESTIMMTEN ZWECK. SONY GEWÄHRLEISTET NICHT, MACHT ES NICHT ZU EINER BEDINGUNG UND SICHERT AUCH NICHT ZU, (A) DASS DIE FUNKTIONEN, DIE IN DER SOFTWARE ENTHALTEN SIND, IHREN ANFORDERUNGEN ENTSPRECHEN WERDEN ODER AKTUALISIERT WERDEN, (B) DASS DER BETRIEB DER SOFTWARE RICHTIG ODER FEHLERFREI SEIN WIRD ODER DASS ETWAIGE FEHLER BERICHTIGT WERDEN, (C) DASS DIE SOFTWARE KEINE SCHÄDEN AN ANDERER SOFTWARE, HARDWARE ODER DATEN VERURSACHEN WIRD, (D) DASS ETWAIGE SOFTWARE, NETZWERKDIENTE (EINSCHLIESSLICH DES INTERNETS) ODER PRODUKTE (AUSGENOMMEN DIE SOFTWARE), VON DENEN DIE LEISTUNG DER SOFTWARE ABHÄNGT, FORTLAUFEND VERFÜGBAR, NICHT UNTERBROCHEN ODER UNVERÄNDERT SEIN WERDEN, UND (E) SONY GIBT KEINE GEWÄHRLEISTUNG, MACHT ES NICHT ZU EINER BEDINGUNG UND GIBT AUCH KEINE ZUSICHERUNG HINSICHTLICH DER NUTZUNG ODER DER ERGEBNISSE DER NUTZUNG DER SOFTWARE IM SINNE DEREN RICHTIGKEIT, GENAUIGKEIT, ZUVERLÄSSIGKEIT ODER IN SONSTIGER WEISE.

MÜNDLICHE ODER SCHRIFTLICHE INFORMATIONEN ODER RAT VON SONY ODER EINEM BERECHTIGTEN VERTRETER VON SONY BEGRÜNDET KEINE GEWÄHRLEISTUNG, PFLICHT ODER BEDINGUNG UND ERHÖHEN IN KEINER WEISE DEN UMFANG DIESER GEWÄHRLEISTUNG. SOLLTE SICH DIE SOFTWARE NACHWEISLICH ALS FEHLERHAFT ERWEISEN, ÜBERNEHMEN SIE ALLE KOSTEN FÜR DIE ERFORDERLICHEN SERVICELEISTUNGEN SOWIE DIE ERFORDERLICHE REPARATUR ODER BERICHTIGUNG. IN EINIGEN JURISDIKTIONEN IST DER AUSSCHLUSS VON STILLSCHWEIGENDEN GEWÄHRLEISTUNGEN UNZULÄSSIG, SODASS DIESE AUSSCHLÜSSE MÖGLICHERWEISE AUF SIE KEINE ANWENDUNG FINDEN.

## **HAFTUNGSBESCHRÄNKUNG**

SONY UND ALLE DRITT-LIEFERANTEN (in diesem Abschnitt werden SONY und alle DRITT-LIEFERANTEN zusammen als „SONY“ bezeichnet) HAFTEN NICHT FÜR ZUFÄLLIGE SCHÄDEN ODER FOLGESCHÄDEN BEI VERLETZUNG EINER AUSDRÜCKLICHEN ODER STILLSCHWEIGENDEN GEWÄHRLEISTUNG, VERLETZUNG DES VERTRAGES, BEI FAHRLÄSSIGKEIT, AUS VERSCHULDENSUNABHÄNGIGER HAFTUNG ODER NACH EINEM SONSTIGEN RECHTSGRUND IM ZUSAMMENHANG MIT DER SOFTWARE, INSBESONDERE NICHT FÜR ALLE SCHÄDEN, DIE AUS GEWINNVERLUST, VERLUST VON UMSATZ, VERLUST VON DATEN, VERLUST DER NUTZUNGSMÖGLICHKEIT DER SOFTWARE ODER DAMIT IM ZUSAMMENHANG STEHENDER HARDWARE, AUSFALLZEIT UND ZEITAUFWAND DES NUTZERS ENTSTEHEN, SELBST WENN SONY AUF DIE MÖGLICHKEIT SOLCHER SCHÄDEN HINGEWIESEN WURDE. IN JEDEM FALL IST DIE GESAMTHAFTUNG VON JEDEM EINZELNEN UND GEMEINSAM NACH ALLEN BESTIMMUNGEN DIESES VERTRAGES AUF DEN BETRAG BEGRENZT, DER FÜR DAS PRODUKT GEZAHLT WURDE. IN EINIGEN JURISDIKTIONEN IST DER AUSSCHLUSS ODER DIE BESCHRÄNKUNG VON ZUFÄLLIGEN SCHÄDEN UND FOLGESCHÄDEN UNZULÄSSIG, SODASS DER VORSTEHENDE AUSSCHLUSS BZW. DIE VORSTEHENDE BESCHRÄNKUNG MÖGLICHERWEISE AUF SIE KEINE ANWENDUNG FINDET.

## **VOLLSTÄNDIGE VEREINBARUNG, VERZICHT, SALVATORISCHE KLAUSEL**

Dieser VERTRAG und SONYs Datenschutzrichtlinie, in der jeweils aktuellen Fassung, stellen zusammen die gesamte Vereinbarung zwischen Ihnen und SONY im Hinblick auf die SOFTWARE dar. Selbst wenn SONY etwaige Rechte oder Bestimmungen dieses VERTRAGES nicht geltend macht oder durchsetzt, begründet dies keinen Verzicht auf solche Rechte oder Bestimmungen. Sollte ein Teil dieses VERTRAGES für ungültig, rechtswidrig oder nicht durchsetzbar erklärt werden, so soll diese Bestimmung, soweit irgendwie zulässig,

durchgesetzt werden, um die Absicht dieses VERTRAGES aufrechtzuerhalten, und die anderen Teile sollen vollständig wirksam bleiben.

## **ANWENDBARES RECHT UND GERICHTSSTAND**

Das Übereinkommen der Vereinten Nationen über Verträge über den internationalen Warenkauf findet keine Anwendung auf diesen VERTRAG. Dieser VERTRAG unterliegt dem japanischen Recht, unter Ausschluss der Bestimmungen zum Kollisionsrecht. Jeder Rechtsstreit, der aus diesem VERTRAG resultiert, unterliegt der ausschließlichen Gerichtsbarkeit des Bezirksgerichts von Tokyo/Japan (Tokyo District Court in Japan) und die Parteien stimmen hiermit dem Gerichtsstand und der Gerichtsbarkeit dieses Gerichts zu.

## **RECHTSMITTEL NACH BILLIGKEITSRECHT**

Ungeachtet anderslautender Bestimmungen in diesem VERTRAG erkennen Sie an und stimmen Sie zu, dass jede Verletzung oder Nicht-Einhaltung dieses VERTRAGES durch Sie einen nicht wieder gutzumachenden Schaden zulasten SONYs verursachen wird, für den geldwerte Entschädigungen unangemessen sein würden. Sie stimmen zu, dass SONY einstweiligen Rechtsschutz oder Rechtsschutz nach Billigkeitsrecht erlangen kann, den SONY nach den Umständen für notwendig oder angemessen hält. SONY kann außerdem alle rechtlichen und technischen Mittel ergreifen, um eine Verletzung dieses VERTRAGES zu verhindern und/oder um diesen VERTRAG durchzusetzen, insbesondere Ihre Nutzung der SOFTWARE unverzüglich zu beenden, wenn SONY nach seinem eigenen Ermessen der Meinung ist, dass Sie diesen VERTRAG verletzen oder beabsichtigen, diesen VERTRAG zu verletzen. Diese Rechtsmittel bestehen zusätzlich zu allen anderen Rechtsmitteln, die SONY nach Gesetz hat, sei es nach Billigkeitsrecht oder nach Vertrag.

## **KÜNDIGUNG**

Unbeschadet aller seiner anderen Rechte kann SONY diesen VERTRAG kündigen, wenn Sie eine Bestimmung dieses VERTRAGES nicht einhalten. Im Falle einer solchen Kündigung müssen Sie (i) jedwede Nutzung der SOFTWARE einstellen und alle Kopien der SOFTWARE vernichten und (ii) alle Anforderungen, die im Abschnitt „Ihre Verantwortung für das Konto“ unten dargestellt sind, befolgen.

## **ÄNDERUNGEN**

SONY BEHÄLT SICH DAS RECHT VOR, DIE BESTIMMUNGEN DIESES VERTRAGES NACH EIGENEM ERMESSEN DURCH EINE MITTEILUNG AUF EINER VON SONY AUSSERWÄHLTEN WEBSEITE, DURCH EINE E-MAIL-NACHRICHT AN DIE VON IHNEN

ZUR VERFÜGUNG GESTELLTE E-MAIL-ADRESSE, DURCH EINE MITTEILUNG IM RAHMEN DES VORGANGS, IN DEM SIE UPGRADES/UPDATES ERHALTEN, ODER DURCH EIN ANDERES RECHTLICH ANERKANNTES BENACHRICHTIGUNGSFORMAT ZU ÄNDERN. Wenn Sie den Änderungen nicht zustimmen, sollten Sie unverzüglich SONY für Anweisungen kontaktieren. Ihre weitergehende Nutzung der SOFTWARE nach dem Tag, an dem eine solche Mitteilung in Kraft tritt, gilt als Ihr Einverständnis, an eine solche Änderung gebunden zu sein.

## **DRITT-BEGÜNSTIGTE**

Jeder DRITT-LIEFERANT ist ein ausdrücklicher beabsichtigter Dritt-Begünstigter hinsichtlich aller Bestimmungen dieses VERTRAGES und hat das Recht, alle Bestimmungen dieses VERTRAGES hinsichtlich der SOFTWARE einer solchen Partei durchzusetzen.

Sollten Sie Fragen zu diesem VERTRAG haben, können Sie sich schriftlich an SONY unter der für das jeweilige Gebiet oder Land gültigen Kontaktadresse wenden.

Copyright © 2020 Sony Corporation

---

## Hinweise zur Lizenz

Dieses Produkt umfasst Software, die Sony gemäß einer Lizenzvereinbarung mit dem Urheberrechtinhaber verwendet. Wir sind dazu verpflichtet, den Inhalt der Vereinbarung den Kunden gemäß den Anforderungen des Urheberrechtinhabers der Software bekannt zu geben.

Für ausführliche Informationen zu den Softwarelizenzen wählen Sie [Einstell.] → [System] → [Open Source-Lizenzen].

### Hinweis zu Software, auf die die GNU GPL/LGPL Anwendung findet

Die in diesem Produkt enthaltene Software enthält urheberrechtlich geschützte Software, die unter der GPLv2 und anderen Lizenzen lizenziert wird, denen zufolge Zugriff auf den Quellcode gewährt werden muss. Eine Kopie des relevanten Quellcodes finden Sie wie laut GPLv2 (und anderen Lizenzen) gefordert unter

<http://www.sony.net/Products/Linux/>.

Um ihn herunterzuladen, besuchen Sie bitte die URL und wählen Sie die Modellbezeichnung „XAV-AX6050“.

Sie können sich den Quellcode wie laut GPLv2 gefordert in einem Zeitraum von drei Jahren ab unserer letzten Auslieferung dieses Produkts auf einem physischen Datenträger zuschicken lassen; das entsprechende Formular finden Sie unter <http://www.sony.net/Products/Linux/>.

Dieses Angebot gilt für alle Empfänger dieser Information.

Beachten Sie bitte, dass Sony keine Anfragen bezüglich des Inhalts des Quellcodes beantworten oder darauf reagieren kann.



## Advertencia

Por motivos de seguridad, asegúrese de instalar esta unidad en el salpicadero del automóvil, ya que la parte posterior de la misma se calienta durante su uso.

Para obtener más información, consulte "Conexión/Instalación" (página 10).

Fabricado en Tailandia

La placa de características que indica el voltaje de funcionamiento, etc., está situada en la parte inferior del chasis.

La validez de la marca CE está limitada a aquellos países en los que la legislación la impone, principalmente los países del EEE (Espacio económico europeo) y Suiza.

## ADVERTENCIA

**Para evitar el riesgo de incendio o de descarga, no exponga la unidad a la lluvia o a la humedad.**

**Para evitar las descargas eléctricas, no abra el armario. El mantenimiento solo debe ser realizado por personal cualificado.**

**Aviso para los clientes: la información siguiente resulta de aplicación solo a los equipos comercializados en países afectados por las directivas de la UE**

Este producto ha sido fabricado por, o en nombre de Sony Corporation.

Importador UE: Sony Europe B.V.

Las consultas relacionadas con el Importador a la UE o con la conformidad del producto en Europa deben dirigirse al representante autorizado por el fabricante, Sony Belgium, bijkantoor van Sony Europe B.V., Da Vincilaan 7-D1, 1930 Zaventem, Bélgica.



Por la presente, Sony Corporation declara que este equipo es conforme con la Directiva 2014/53/UE.

El texto completo de la declaración UE de conformidad está disponible en la dirección Internet siguiente:

<https://compliance.sony.eu>



**Tratamiento de las baterías y equipos eléctricos y electrónicos al final de su vida útil (aplicable en la Unión Europea y otros países con sistemas de tratamiento selectivo de residuos)**

Este símbolo en el producto, la batería o el embalaje indica que el producto y la batería no pueden tratarse como un residuo doméstico normal. En algunas baterías este símbolo puede utilizarse en combinación con un símbolo químico. Se añadirá el símbolo químico del plomo (Pb) si la batería contiene más del 0,004 % de plomo. Al asegurarse de que estos productos y baterías se desechan correctamente, ayudará a prevenir las posibles consecuencias negativas para la salud y el medio ambiente que podrían derivarse de su incorrecta manipulación. El reciclaje de los materiales ayuda a preservar los recursos naturales. En el caso de productos, que por razones de seguridad, rendimiento o mantenimiento de datos, requieran una conexión permanente con la batería incorporada, esta batería deberá reemplazarse únicamente por personal técnico cualificado para ello. Para asegurarse de que la batería se desecha correctamente, entregue estos productos al final de su vida útil en un punto de recogida adecuado para el reciclado de aparatos eléctricos y electrónicos. Para el resto de baterías, consulte la sección donde se indica cómo extraer la batería del producto de forma segura. Deposite la batería en el correspondiente punto de recogida para el reciclado de baterías. Si desea obtener información detallada sobre el reciclaje de este producto o de la batería, póngase en contacto con el ayuntamiento, el punto de recogida más cercano o el establecimiento donde ha adquirido el producto o la batería.

### **Advertencia en el caso de que el contacto del coche no cuente con posición ACC**

No instale la unidad en un vehículo que no cuente con posición ACC. La pantalla de la unidad no va a apagarse, incluso aunque apague el contacto. Esto provocará que la carga se descargue.

### **Nota legal acerca de los servicios prestados por otros proveedores**

Los servicios prestados por otros proveedores están sujetos a cambios, anulaciones o interrupciones sin previo aviso. Sony no asume responsabilidad alguna en estas situaciones.

### **Acerca del cambio de la unidad**

Para conocer las últimas funciones, consulte "Guía de ayuda" en el sitio web.

El código QR y la URL se encuentran en la portada.



## Aviso importante

### Precaución

SONY NO SE HACE RESPONSABLE EN NINGÚN CASO DE DAÑOS ACCIDENTALES, INDIRECTOS, COLATERALES O DE OTRO TIPO, LO QUE INCLUYE, A TÍTULO MERAMENTE ENUNCIATIVO, LA PÉRDIDA DE BENEFICIOS, LA PÉRDIDA DE INGRESOS, LA PÉRDIDA DE DATOS, LA IMPOSIBILIDAD DE UTILIZAR EL PRODUCTO O EQUIPOS ASOCIADOS, EL TIEMPO DE INACTIVIDAD O EL TIEMPO DEL COMPRADOR EN RELACIÓN CON LA UTILIZACIÓN DE ESTE PRODUCTO, SU HARDWARE Y/O SU SOFTWARE.

Tenga en cuenta que este producto incluye un transmisor de radio.

Según la norma 10 de UNECE, un fabricante de un vehículo puede imponer condiciones específicas para la instalación de transmisores de radio en los vehículos.

Consulte el manual de instrucciones de su vehículo o póngase en contacto con el concesionario de su vehículo antes de instalar este producto en su vehículo.

### Llamadas de emergencia

Este sistema manos libres para vehículo BLUETOOTH y el dispositivo electrónico conectado al mismo funcionan mediante señales de radio, redes de telefonía móvil y redes terrestres, así como a través de funciones programadas por el usuario, por lo que la conexión no está garantizada en todas las condiciones.

Por tanto, no confíe exclusivamente en un solo dispositivo electrónico para las comunicaciones importantes (como las emergencias médicas).

### Acerca de la comunicación BLUETOOTH

- Las microondas generadas por un dispositivo BLUETOOTH pueden afectar al funcionamiento de los dispositivos médicos electrónicos. Apague la unidad y otros dispositivos BLUETOOTH en los siguientes lugares, ya que podría sufrir un accidente.
  - en lugares con presencia de gases inflamables, un hospital, un tren, un avión o una gasolinera
  - cerca de puertas automáticas o de una alarma de incendios
- Esta unidad es compatible con prestaciones de seguridad conformes con la norma BLUETOOTH para proporcionar una conexión segura cuando se utiliza la conexión inalámbrica BLUETOOTH, pero es posible que la seguridad no sea suficiente en función del entorno. Extreme las precauciones al comunicarse mediante la tecnología inalámbrica BLUETOOTH.
- No asumimos responsabilidad alguna por la divulgación de información durante la comunicación BLUETOOTH.

Si desea realizar alguna consulta o solucionar algún problema relativo a la unidad que no se trate en este manual, póngase en contacto con su distribuidor Sony más cercano.

## Unidad principal

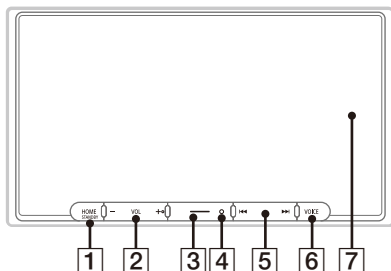

El botón VOL (volumen) + cuenta con un punto táctil.

### 1 HOME

Muestra la pantalla HOME.

#### ■ STANDBY

Mantenga pulsado este botón para apagar la unidad.

Mantenga pulsado este botón durante más de 10 segundos para reiniciar la unidad.

### 2 VOL (volumen) +/-

### 3 Personalizar

Permite registrar funciones (Mudo, Disp. APAGADO, Cambio de fuente).

Para registrar una función, seleccione [Ajustes] → [Personalizar] → [Botón personalizado].

### 4 Receptor del mando a distancia

### 5 ◀▶ (anterior/siguiente)

Funciona de forma diferente dependiendo de la fuente seleccionada:

- [Radio]: permite seleccionar una emisora presintonizada.
- [DAB+]: permite seleccionar una emisora presintonizada.
- [USB]/[Audio Bluetooth]: permite pasar al contenido anterior/siguiente.
- [Apple CarPlay]/[Android Auto]: permite pasar al contenido anterior/siguiente.

Mantenga presionado para:

- [Radio]: permite sintonizar una emisora automáticamente (SEEK+/SEEK-).
- [DAB+]: permite seleccionar una estación de la Lista de estaciones.
- [USB]/[Audio Bluetooth]: avance y rebobine rápidamente.

### 6 VOICE

Activa la función de control de voz para Apple CarPlay y Android Auto™.

### 7 Pantalla de visualización/pantalla táctil

## Elementos de la pantalla

Pantalla de reproducción:

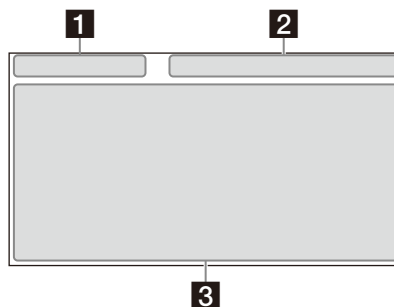

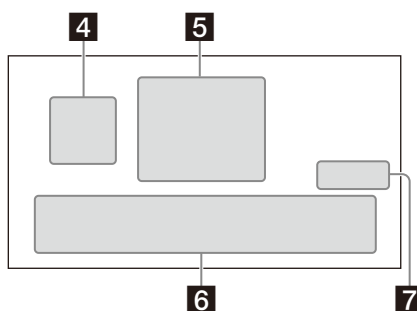

Pantalla HOME1:



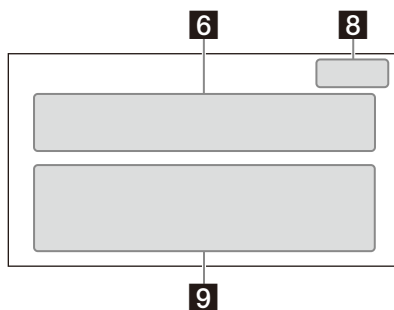





Pantalla HOME2:



## 1 Indicador de estado (lado izquierdo)

 (atrás)	Vuelve a la pantalla anterior.
 (lista)	Abre la lista. Las listas disponibles difieren según la fuente.

## 2 Indicador de estado (lado derecho)

 Reloj	Muestra la hora definida en el ajuste Fecha/Hora.
 (silenciar)	Se ilumina cuando el sonido está silenciado.
 (opción)	Abre el menú de opción de fuente. Los elementos disponibles varían en función de la fuente.
 (dispositivo)	Muestra el nombre del dispositivo para conectarse a la unidad.
 (antena)	Indica el estado de potencia de la señal del teléfono móvil conectado.
 (batería)	Indica el estado de batería restante del teléfono móvil conectado.

## 3 Área específica de aplicación

Muestra los controles/indicaciones de reproducción o el estado de la unidad. Los elementos mostrados varían en función de la fuente.

## 4 (Apple CarPlay)/ (Android Auto)

Aparece cuando se conecta Apple CarPlay/Android Auto.

## 5 Reloj

Muestra la fecha y la hora definidas en el ajuste Fecha/Hora.

## 6 Área de aplicaciones (Favoritas)

Se pueden configurar hasta 5 aplicaciones. Las aplicaciones se pueden cambiar. Puede configurar sus aplicaciones favoritas.

## 7 Todas ap.

Abre la pantalla HOME2.











## 8 Cerrar

Vuelve a la pantalla HOME1.

## 9 Área de aplicaciones

Muestra todas las aplicaciones excepto las favoritas.

## Lista de iconos de aplicaciones

 Android Auto	 Apple CarPlay	 Radio
 DAB+	 Bluetooth	 Teléfono
 Ajustes	 USB	 HDMI
 Cám. Tras.	 Disp.	

## Operaciones básicas

### Cambio del paso de sintonización FM

Ajuste el paso de sintonización FM de su país o región.

- 1 Pulse HOME, toque [Ajustes] → [Aplicación] → [Pasos para sintonizar la radio], y ajuste la frecuencia de radio en función de la zona de recepción.
- 2 Para salir del menú de configuración, toque dos veces ↶ (volver).

#### Nota

Al cambiar el paso de sintonización FM, se restablecen tanto las emisoras presintonizadas de FM como las de AM.

### Uso de Apple CarPlay mediante la tecnología inalámbrica

Al usar Apple CarPlay por primera vez, se requiere el registro del dispositivo. Siga el procedimiento en "Emparejamiento con un dispositivo Bluetooth®" (página 6).

#### Nota

Asegúrese de que la antena GPS esté conectada. Para obtener más información, consulte "Instalación de la antena GPS" (página 15).

### Uso de Android Auto

Al usar Android Auto de forma inalámbrica por primera vez, se requiere el registro del dispositivo. Siga el procedimiento en "Emparejamiento con un dispositivo Bluetooth®" (página 6).

Al usar Android Auto con un cable USB, conecte un teléfono Android™ compatible con Android Auto a la unidad con el cable USB.

### Emparejamiento con un dispositivo Bluetooth®

Al conectar un dispositivo BLUETOOTH por primera vez, debe realizar un registro compartido (llamado "emparejamiento"). El emparejamiento permite que esta unidad y otros dispositivos se reconozcan mutuamente.



Al encender la unidad, esta envía la señal BLUETOOTH.

#### Para realizar el emparejamiento desde los ajustes de esta unidad

- 1 Pulse HOME y, a continuación, toque [Ajustes].  
Si [Ajustes] no está ajustado en el área Favoritos, toque [Todas ap.] para mostrar la pantalla HOME2, y seleccione [Ajustes].
- 2 Toque [Conexión del dispositivo].
- 3 Toque [+Agregar un dispositivo nuevo].
- 4 Maneje el dispositivo BLUETOOTH según el mensaje de la pantalla [Agregar un dispositivo nuevo].  
Si se requiere la introducción de una clave de acceso en el dispositivo BLUETOOTH, introduzca [0000].  
El nombre del dispositivo registrado aparece en la pantalla [Conexión del dispositivo].  
En esta pantalla puede conectar o desconectar el dispositivo registrado.

#### Para realizar el emparejamiento desde el dispositivo BLUETOOTH

Cuando seleccione el ajuste BLUETOOTH del dispositivo BLUETOOTH a [Activado], seleccione "XAV-AX6050" en la pantalla de configuración de su dispositivo BLUETOOTH y proceda con los pasos de emparejamiento. Siga las instrucciones que aparecen en la pantalla de la unidad.

## Cancelación del modo de demostración

- 1 Pulse HOME y, a continuación, toque [Ajustes].  
Si [Ajustes] no está ajustado en el área Favoritos, toque [Todas ap.] para mostrar la pantalla HOME2, y seleccione [Ajustes].
- 2 Toque [Sistema] y, a continuación, [Modo de prueba] para configurarlo con el ajuste [APA.].
- 3 Para salir del menú de configuración, toque dos veces ↩ (volver).

## Actualización del firmware

Para actualizar el firmware, visite el sitio web de soporte técnico en línea y siga las instrucciones.  
URL: <https://www.sony.eu/support>

### Para actualizar el firmware con el modo de anclaje de USB

Cuando utilice el teléfono inteligente con función de anclaje, puede actualizar el firmware con el modo de anclaje de USB.

Conecte su teléfono inteligente al puerto USB y, a continuación, siga las instrucciones que aparecen en la pantalla de la unidad.

#### Notas

- Durante la actualización con una conexión USB, no desconecte el cable USB o el dispositivo USB.
- Es posible que se requiera una conexión a la red y que se incurra en elevadas tarifas de comunicación por paquetes.

## Información adicional

### Precauciones

#### Nota sobre seguridad

Respete la normativa y legislación locales en materia de tráfico.

### Acerca de la unidad iPhone

- **Modelos de iPhone compatible:**  
iPhone 13 Pro Max, iPhone 13 Pro, iPhone 13, iPhone 13 mini, iPhone 12 Pro Max, iPhone 12 Pro, iPhone 12, iPhone 12 mini, iPhone SE (2.ª generación), iPhone 11 Pro Max, iPhone 11 Pro, iPhone 11, iPhone XS Max, iPhone XS, iPhone XR, iPhone X, iPhone 8 Plus, iPhone 8, iPhone 7 Plus, iPhone 7, iPhone SE, iPhone 6s Plus, iPhone 6s, iPhone 6 Plus, iPhone 6, iPhone 5s
- El uso de la insignia Made for Apple significa que un accesorio ha sido diseñado para conectarse específicamente al producto o a los productos Apple identificados en la insignia, y ha sido certificado por el fabricante de que cumple las normas de rendimiento de Apple. Apple no se hace responsable por el funcionamiento de este dispositivo o su cumplimiento con normas de seguridad y regulatorias. Tenga en cuenta que el uso de este accesorio con un producto Apple puede afectar el rendimiento inalámbrico.
- Consulte el sitio web de Apple CarPlay para conocer las versiones de iOS compatibles. Actualice a la última versión de iOS antes de utilizarlo.

Si tiene alguna pregunta o problema relacionado con la unidad que no se describe en estas instrucciones de funcionamiento, póngase en contacto con su distribuidor Sony más cercano.

# Especificaciones

## Sección del monitor

Tipo de pantalla: pantalla a color ancha LCD  
Dimensiones: 17,6 cm / 6,95 pulgadas  
Sistema: matriz activa TFT  
Número de píxeles:  
1.152.000 píxeles (800 × 3 (RGB) × 480)

## Sección de la radio

### DAB/DAB+

Rango de sintonización:  
174,928 MHz - 239,200 MHz  
Terminal de antena:  
Conector de antena externa

### FM

Rango de sintonización:  
87,5 MHz – 108,0 MHz (en pasos de 50 kHz)  
87,5 MHz – 108,0 MHz (en pasos de 100 kHz)  
Paso de sintonización FM:  
Opción de cambio 50 kHz/100 kHz  
Sensibilidad: 7 dBf  
Relación señal-ruido: 70 dB (mono)  
Separación a 1 kHz: 45 dB

### AM

Rango de sintonización: 531 kHz - 1.602 kHz  
Sensibilidad: 32 µV

## Sección del reproductor USB

Interfaz: USB Type-C® (alta velocidad)  
Corriente máxima: 3,0 A

## Sección HDMI\*

Formato de entrada: 480p, 576p, 720p

\* Salida HDMI no disponible.

## Sección de BLUETOOTH

Sistema de comunicación:  
BLUETOOTH Versión estándar 5.0  
Salida:  
BLUETOOTH Clase de potencia estándar 1  
(Conducción máx. +7,5 dBm)  
Rango máximo de comunicación\*1:  
Línea de visión aprox. 10 m  
Banda de frecuencia:  
Banda de 2,4 GHz (2,4000 GHz - 2,4835 GHz)  
Método de modulación: FHSS  
Perfiles BLUETOOTH compatibles\*2:  
A2DP (Perfil avanzado de distribución de audio)  
1.3.1  
AVRCP (Perfil de control remoto de audio y vídeo)  
1.6.1  
HFP (Perfil de manos libres) 1.7.1  
PBAP (Perfil de acceso a la agenda telefónica) 1.2  
Códex correspondiente: SBC, AAC, LDAC™

\*1 La cobertura real variará en función de factores como los obstáculos entre dispositivos, los campos magnéticos alrededor de un horno microondas, la electricidad estática, la sensibilidad de la recepción, el rendimiento de la antena, el sistema operativo, la aplicación del software, etc.

\*2 Los perfiles estándar de BLUETOOTH indican la finalidad de la comunicación BLUETOOTH entre dispositivos.

## Sección de Wi-Fi

Normas compatibles:  
IEEE802.11 a/n/ac  
Frecuencia de radio:  
Banda de 5 GHz (5,725 GHz - 5,850 GHz)  
Potencia de salida:  
Conducción máx. 10 dBm  
Tolerancia de frecuencia: 20 ppm

## Sección del amplificador de potencia

Salidas: salidas de altavoz  
Impedancia de altavoz: 4 Ω – 8 Ω  
Salida de potencia máxima: 55 W × 4 (a 4 Ω)

## General

Requisitos de potencia:  
Batería para vehículo de 12 V CC (masa negativa)  
Consumo de corriente nominal: 10 A  
Dimensiones (máximas):  
Aprox. 178 mm × 100 mm × 132 mm (an./al./pr.)  
Dimensiones de montaje:  
Aprox. 182 mm × 111 mm × 115 mm (an./al./pr.)  
Peso: Aprox. 1,0 kg  
Contenidos del paquete:  
Unidad principal (1)  
Componentes de instalación y conexiones  
(1 juego)

Para obtener más información, consulte al distribuidor.

El diseño y las especificaciones pueden variar sin previo aviso.

## Derechos de autor

Los logos y la palabra Bluetooth® son marcas comerciales registradas de Bluetooth SIG, Inc., y cualquier uso de esas marcas por Sony Group Corporation y sus filiales se hace bajo licencia. Las otras marcas comerciales y nombres de marcas pertenecen a sus respectivos propietarios.

Windows Media es una marca comercial o marca comercial registrada de Microsoft Corporation en los Estados Unidos y en otros países.

Este producto está protegido por determinados derechos de propiedad intelectual de Microsoft Corporation. Queda prohibido el uso o distribución de esta tecnología fuera de este producto sin las licencias correspondientes de Microsoft o una filial autorizada de Microsoft.

Apple, iPhone, y Apple CarPlay son marcas comerciales de Apple Inc., registradas en Estados Unidos y otros países.

IOS es una marca comercial o marca comercial registrada de Cisco en los Estados Unidos y en otros países y se utiliza con licencia.

Android y Android Auto son marcas de Google LLC.

Para usar Android Auto en la pantalla de su coche, necesitará un teléfono Android con Android 8 o superior, un plan de datos activo, y la aplicación Android Auto.

Para utilizar de forma inalámbrica Android Auto en la pantalla de su coche, necesita un teléfono inteligente Android compatible con un plan de datos activo. Puede comprobar qué teléfonos inteligentes son compatibles en [g.co/androidauto/requirements](http://g.co/androidauto/requirements).

El logotipo de Wi-Fi CERTIFIED™ es una marca de certificación de Wi-Fi Alliance®.

El logotipo de LDAC y LDAC son marcas comerciales de Sony Corporation.

USB Type-C® y USB-C® son marcas comerciales registradas de USB Implementers Forum.

Los términos HDMI, HDMI High-Definition Multimedia Interface (Interfaz multimedia de alta definición), HDMI Trade Dress (diseño e imagen comercial HDMI) y los logotipos HDMI son marcas comerciales o marcas registradas de HDMI Licensing Administrator, Inc.

El resto de marcas comerciales pertenecen a sus respectivos propietarios.

### Precauciones

- No instale la unidad en un vehículo que no cuente con posición ACC. La pantalla de la unidad no va a apagarse, aunque apague el contacto. Esto provocará que la batería se descargue.
- **Dirija todos los cables de masa a un punto de masa común.**
- Evite que los cables queden atrapados bajo un tornillo o en piezas móviles (p. ej., rieles de asientos).
- Antes de establecer conexiones, apague el motor del automóvil para evitar cortocircuitos.
- Conecte los cables de alimentación ① a la unidad y los altavoces antes de conectarlos al conector de alimentación auxiliar.
- Asegúrese de aislar los cables no conectados sueltos con cinta aislante para mayor seguridad.
- Elija cuidadosamente el lugar de instalación para que la unidad no interfiera con las operaciones de conducción normales.
- Evite instalar la unidad en zonas expuestas a polvo, suciedad, vibración excesiva o temperaturas elevadas, como la luz solar directa o cerca de conductos de calefacción.
- Use solo el equipo de montaje suministrado para realizar una instalación segura.
- Asegúrese de usar los cables alargadores USB suministrados.
- Para evitar lesiones, tenga cuidado de no dejar caer la pantalla durante la instalación.
- Al instalarla, tenga cuidado de no cortarse los dedos con las partes metálicas de los soportes y la base de montaje.
- No se pellizque los dedos al fijar la pantalla a la unidad.
- Si utiliza la unidad durante un periodo de tiempo prolongado, existe la posibilidad de que los tornillos que fijan la pantalla se aflojen. Apriete periódicamente estos tornillos.
- No realice cambios ni modificaciones en la unidad distintos de los descritos en este manual.

#### Nota sobre el cable de alimentación (amarillo)

Al conectar esta unidad junto con otros componentes estéreo, el valor del amperaje del circuito del vehículo al que está conectada la unidad debe ser superior a la suma del valor del amperaje del fusible de cada componente.

#### Nota sobre la instalación en vehículos con sistema de arranque y parada

Al volver a poner en marcha el motor después de la activación del sistema de arranque y parada, es posible que la unidad se reinicie. En este caso, desactive el sistema de arranque y parada de su vehículo.

#### Nota sobre la instalación en vehículos con sistema de freno de estacionamiento eléctrico

En el caso de vehículos con frenos de estacionamiento eléctricos, algunas características (como, por ejemplo, la de bloqueo de vídeo) podrían no funcionar correctamente.

#### Ajuste del ángulo de montaje

Ajuste el ángulo de montaje a menos de 30°.



# Lista de piezas para la instalación

① Cables de alimentación (1)



② Cables de conexión (Audio/Cámara) (1)

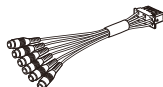

③ Tornillo de montaje (5 × máx. 9 mm) (4)



④ Micrófono (1)



⑤ Base de montaje plana (1)



⑥ Cinta de doble cara (1)



⑦ Cable alargador de USB Type-C (1)



⑧ Antena GPS (1)



⑨ Placa metálica (1)



⑩ Sujetacables (2)



⑪ Manguito de montaje (1)

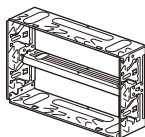

⑫ Anillo decorativo (1)

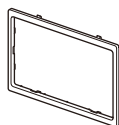

⑬ Llave de desbloqueo (2)



- Esta lista de piezas no incluye todo el contenido del paquete.
- El manguito de montaje ⑪ está montado en la unidad al salir de fábrica. Antes de montar la unidad, utilice las llaves de desbloqueo ⑬ para retirar el manguito de montaje ⑪ de la unidad. Para obtener más información, consulte “Desmontaje del manguito de montaje” (página 16).
- Guarde las llaves de desbloqueo ⑬ para utilizarlas más adelante, ya que también son necesarias para desmontar la unidad del vehículo.

# Conexión

- Para evitar cortocircuitos, aisle los cables con un recubrimiento o cinta aislante.
- La unidad puede resultar dañada si se conecta de forma incorrecta o en caso de cortocircuitos en los cables.

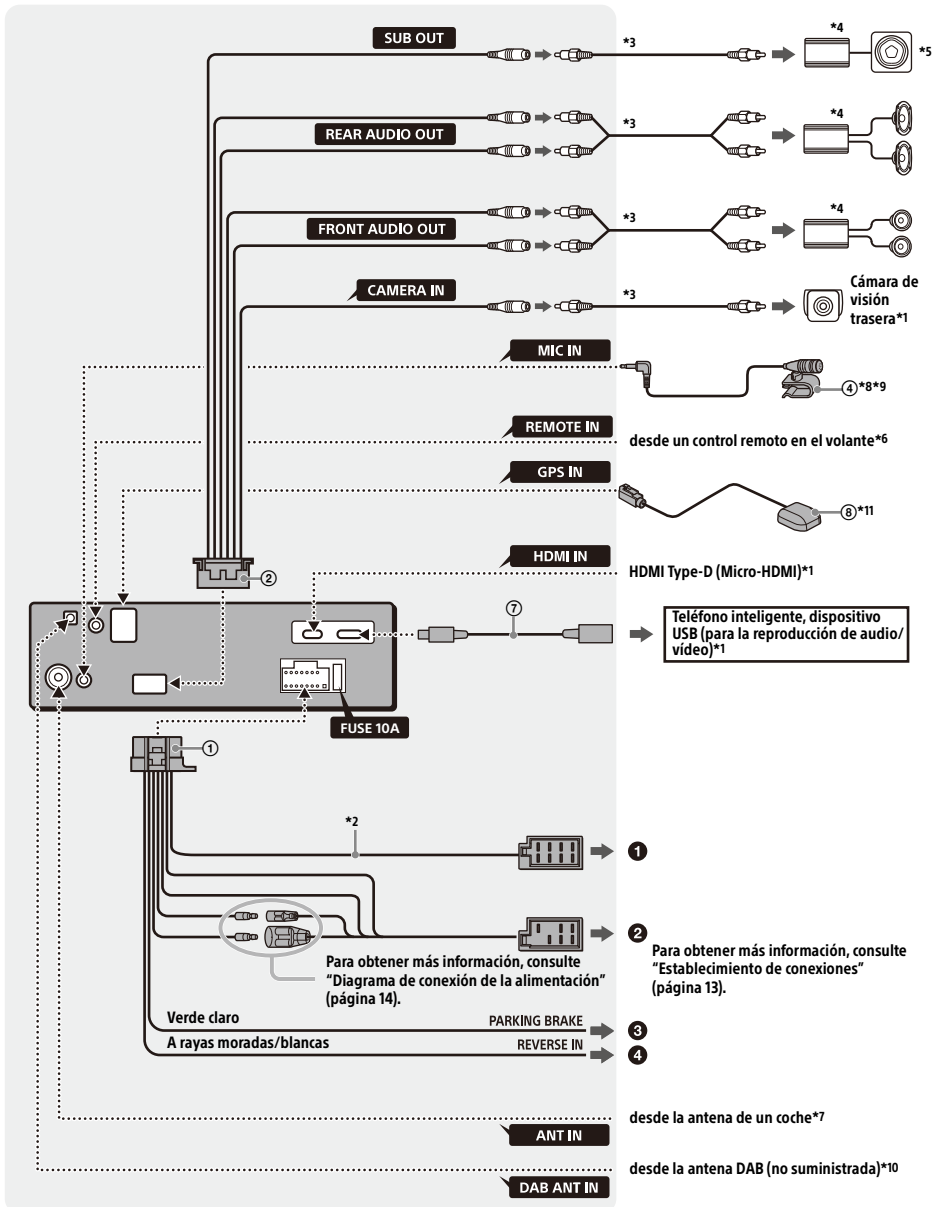

- \*1 No suministrado
- \*2 Impedancia de altavoz: de 4 Ω a 8 Ω × 4
- \*3 Cable con clavija RCA (no suministrado)
- \*4 Amplificador de potencia (no suministrado)
- \*5 Altavoz de graves (no suministrado)
- \*6 Dependiendo del tipo de coche, utilice un adaptador para el control remoto en el volante (no suministrado). Para obtener más información sobre el uso del control remoto en el volante, consulte "Uso del control remoto en el volante" (página 15).
- \*7 En función del tipo de vehículo, use un adaptador (no suministrado) si el conector de la antena no encaja.
- \*8 Tanto si se utiliza como si no, procure que el recorrido del cable de entrada del micrófono no interfiera con las operaciones de conducción. Fije el cable con una abrazadera, etc., si lo instala alrededor de los pies.
- \*9 Para obtener más información sobre la instalación del micrófono, consulte "Instalación del micrófono" (página 14).
- \*10 Configure [Potencia de la antena] con la opción [ACTIV.] (predeterminada) o [APA.] en función del tipo de antena DAB (no suministrado).  
Corriente de alimentación máxima 0,1 A
- \*11 Conecte cuando utilice Apple CarPlay con una conexión inalámbrica.

## Establecimiento de conexiones

Si tiene una antena motorizada sin caja de relés, la conexión de esta unidad con los cables de alimentación ① puede dañar la antena.

### ① Al conector del altavoz del vehículo

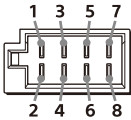

1	Altavoz trasero (derecho)	⊕	Morado
2		⊖	A rayas moradas/negras
3	Altavoz delantero (derecho)	⊕	Gris
4		⊖	A rayas grises/negras
5	Altavoz delantero (izquierdo)	⊕	Blanco
6		⊖	A rayas blancas/negras
7	Altavoz trasero (izquierdo)	⊕	Verde
8		⊖	A rayas verdes/negras

### ② Al conector de alimentación del vehículo

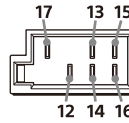

12	Fuente de alimentación continua	Amarillo
13	Control de la antena motorizada/ amplificador de potencia (REM OUT) (MÁX. 0,4 A)	A rayas azules/ blancas
14	Fuente de alimentación de iluminación de iluminación conmutada	A rayas naranja/ blancas
15	Fuente de alimentación conmutada	Rojo
16	Masa	Negro
17	mantenga la ubicación exacta de su vehículo cuando utilice Apple CarPlay con conexión inalámbrica	

### ③ Al cable del interruptor del freno de estacionamiento

La posición de montaje del cable del interruptor del freno de estacionamiento varía en cada vehículo.

Asegúrese de conectar el cable del freno de estacionamiento (verde claro) de los cables de alimentación ① al cable del interruptor del freno de estacionamiento.

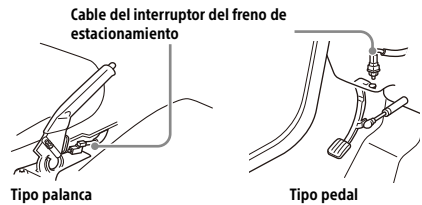

### ④ Al terminal de alimentación de +12 V del cable del faro trasero del vehículo (solo al conectar la cámara de visión trasera)

## Conexión de la cámara de visión trasera

Antes de poder utilizarla, es necesario instalar una cámara de visión trasera (no suministrada).

Conecte un cable de alimentación de la cámara de visión trasera (cable) al terminal de alimentación de accesorios.

## Conexión de reserva de la memoria

Si el cable de alimentación amarillo está conectado, siempre se suministrará alimentación eléctrica al circuito de memoria aunque esté apagado el interruptor de la llave de encendido.

## Conexión del altavoz

- Antes de conectar los altavoces, apague la unidad.
- Utilice unos altavoces con una impedancia de 4 Ω a 8 Ω y con una capacidad de administración de la potencia suficiente para evitar daños.

## Diagrama de conexión de la alimentación

Compruebe el conector de alimentación auxiliar de su vehículo y conecte los cables correctamente en función del vehículo.

Conector de alimentación auxiliar

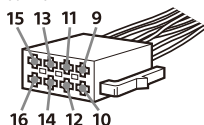

### Conexión común

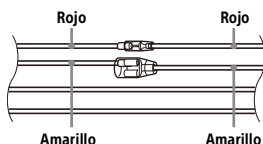

12	Fuente de alimentación continua	Amarillo
15	Fuente de alimentación conmutada	Rojo

### Posiciones de los cables rojo y amarillo invertidas

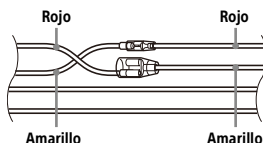

12	Fuente de alimentación conmutada	Amarillo
15	Fuente de alimentación continua	Rojo

## Para coches sin posición ACC

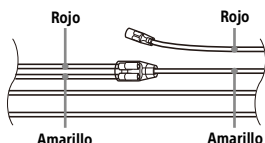

Después de establecer las conexiones y cambiar los cables de alimentación correctamente, conecte la unidad a la fuente de alimentación del vehículo. Si desea realizar alguna consulta o solucionar algún problema relativo a la unidad que no se trate en este manual, póngase en contacto con el concesionario del vehículo.

## Instalación del micrófono

Para capturar su voz durante llamadas manos libres, debe instalar el micrófono ④.

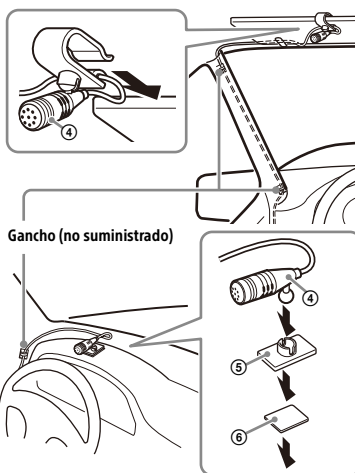

## Precauciones

- Es extremadamente peligroso que el cable se enrolle alrededor de la columna de dirección o la palanca de cambios. Asegúrese de que ni este ni otros elementos no interfieran en sus operaciones de conducción del vehículo.
- Si su automóvil cuenta con airbags o cualquier otro equipo de amortiguación de impactos, póngase en contacto con la tienda en la que adquirió esta unidad o con el concesionario del automóvil antes de realizar la instalación.

## Notas

- Si el montaje se realiza en el salpicadero, retire cuidadosamente la pinza para el visor del micrófono ④ y, a continuación, fije la base de montaje plana ⑤ al micrófono ④.
- Antes de fijar la cinta de doble cara ⑥, limpie la superficie del salpicadero con un paño seco.

## Instalación de la antena GPS

- Elija un lugar donde ningún obstáculo bloquee la recepción del satélite GPS para lograr la mejor recepción.
- Asegúrese de que la antena GPS ⑧ no interfiera con el funcionamiento del equipo del automóvil.
- Algunos tipos de parabrisas delanteros (parabrisas) bloquean las ondas de radio del satélite GPS. Asegúrese de que la recepción de la señal no está bloqueada.
- Al usar Apple CarPlay con una conexión inalámbrica, asegúrese de que la antena GPS ⑧ esté conectada.

### 1 Decida el lugar de instalación en el salpicadero y, a continuación, limpie la superficie de fijación.

Elija una superficie plana donde:

- la antena GPS ⑧ pueda colocarse horizontalmente.
- no se impida el funcionamiento del airbag del lado del acompañante.
- la recepción del satélite GPS no se vea bloqueada por nada en el interior del coche ni por los limpiaparabrisas.

### 2 Retire la cinta adhesiva de la placa metálica ⑨ y fíjela en el salpicadero.

### 3 Retire la cinta de la antena GPS ⑧ y, a continuación, fíjela en la placa metálica ⑨.

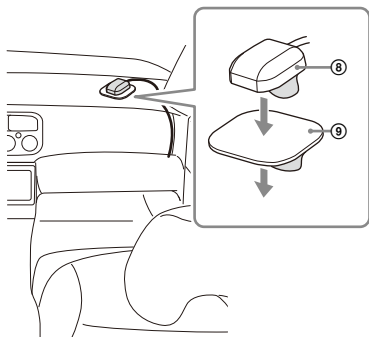

## Precauciones

- Es extremadamente peligroso que el cable se enrolle alrededor de la columna de dirección o la palanca de cambios. Asegúrese de que ni este ni otros elementos no interfieran en sus operaciones de conducción del vehículo.
- Si su automóvil cuenta con airbags o cualquier otro equipo de amortiguación de impactos, póngase en contacto con la tienda en la que adquirió esta unidad o con el concesionario del automóvil antes de realizar la instalación.

## Notas

- Asegúrese de utilizar la placa metálica ⑨, de lo contrario, la recepción de la señal puede ser deficiente.

- No instale la antena GPS ⑧ cerca de otros equipos eléctricos, de lo contrario la recepción de la señal podría ser inestable.
- Si la superficie de la placa metálica ⑨ está fría, es posible que la cinta no se adhiera correctamente. Caliente la superficie con un secador de pelo, etc., antes de aplicar la cinta.
- Si no hay una superficie plana en la que instalar la antena GPS ⑧, doble la placa metálica ⑨ de forma que se adapte a una superficie curva antes de la instalación.

## Uso del control remoto en el volante

### Al usar el control remoto en el volante

Es necesario instalar un cable de conexión RC-SR1 (no suministrado) antes de la utilización.

- 1 Seleccione [Ajustes] → [Sistema] → [Configuración del volante].
- 2 Ajuste el interruptor [Personal] a [ACTIV.].  
Puede realizar el registro para habilitar el control remoto del volante.  
Una vez finalizado el registro, el control remoto en el volante pasa a estar disponible.

### Notas sobre la instalación del cable de conexión RC-SR1 (no suministrado)

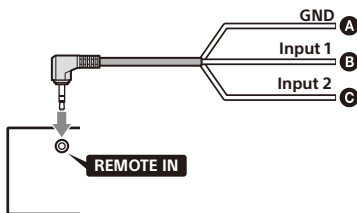

- A Negro
- B Verde
- C Marrón

- Consulte el sitio de asistencia para obtener más información y después conecte cada cable a los cables adecuados. Una conexión incorrecta puede provocar daños en la unidad.  
URL: <https://www.sony.eu/support>
- Recomendamos consultar con el distribuidor o con un técnico cualificado.
- Puede que RC-SR1 no se comercialice en su país o región.

### Al usar un adaptador para el control remoto en el volante

En función del tipo de vehículo, puede usar un adaptador para el control remoto en el volante (no suministrado).

- 1 Seleccione [Ajustes] → [Sistema] → [Configuración del volante].
- 2 Ajuste el interruptor [Personal] a [APA.].  
El adaptador del control remoto en el volante está activado.

## Utilizar un dispositivo USB y/o un dispositivo HDMI

Antes del uso, es necesario instalar el cable alargador USB Tipo-C ⑦ y/o un cable HDMI (HDMI Type-D o Micro-HDMI) (no incluido).

- 1 Conecte el cable alargador USB Tipo-C ⑦ al puerto USB y/o un cable HDMI (no incluido) al terminal HDMI en el panel posterior de la unidad.
- 2 Pase el sujetacables ⑩ a través del portacables, después ate el sujetacables ⑩ alrededor del cable alargador USB Tipo-C ⑦ y/o el cable HDMI (no incluido).  
El cable alargador USB Tipo-C ⑦ y el cable HDMI (no incluido) quedan fijados a la unidad.

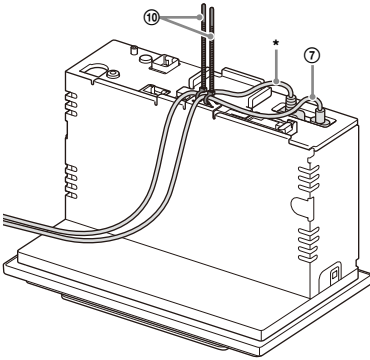

\* Cable HDMI (HDMI Type-D o Micro-HDMI) (no incluido)

- 3 Conecte el cable alargador USB Tipo-C instalado ⑦ a un dispositivo USB y/o cable HDMI a un dispositivo HDMI.
- 4 Pulse HOME y toque [USB] o [HDMI].

## Instalación

### Desmontaje del manguito de montaje

Antes de instalar la unidad, retire el manguito de montaje ⑪ de la unidad.

- 1 Inserte las dos llaves de desbloqueo ⑬ hasta que encajen, y tire hacia abajo del manguito de montaje ⑪; a continuación, tire hacia arriba de la unidad para separarla.

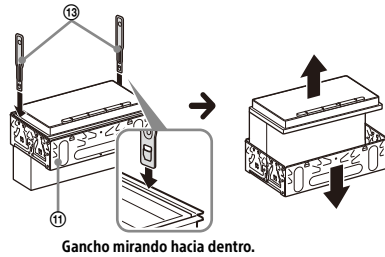

### Montaje de la unidad en el salpicadero

- Antes de la instalación, asegúrese de que los cierres de ambos lados del manguito de montaje ⑪ están doblados hacia dentro 3,5 mm.
- Para coches japoneses, consulte "Montaje de la unidad en un vehículo japonés" (página 17).

- 1 Coloque el manguito de montaje ⑪ dentro del salpicadero y, a continuación, doble los ganchos hacia fuera para que queden bien ajustados.

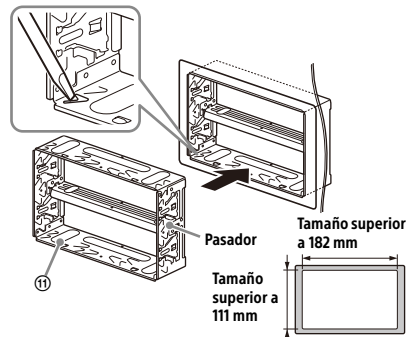

## 2 Monte la unidad en el manguito de montaje <sup>11</sup>.

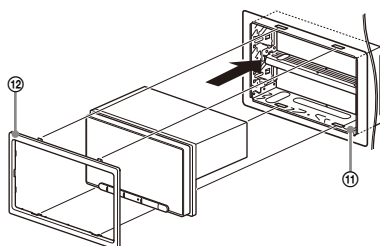

### Notas

- Si los pasadores están rectos o doblados hacia fuera, la unidad no se instalará con seguridad y puede salirse hacia fuera.
- Asegúrese de que los 4 pasadores del marco decorativo <sup>12</sup> estén correctamente introducidos en las ranuras del manguito de montaje <sup>11</sup>.

## Montaje de la unidad en un vehículo japonés

Es posible que no pueda instalar esta unidad en algunas marcas de coches japoneses. En ese caso, consulte con el distribuidor Sony.

### Ejemplo

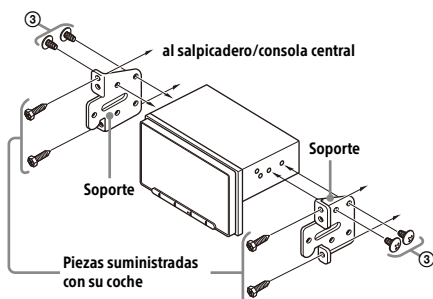

Cuando monte esta unidad en los soportes preinstalados de su coche, utilice los tornillos de montaje <sup>3</sup> en los orificios para tornillos adecuados según su vehículo:

T para TOYOTA y N para NISSAN.

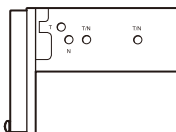

### Nota

Para evitar un mal funcionamiento, instale solo con los tornillos de montaje <sup>3</sup>.

## Sustitución de fusibles

Cuando sustituya el fusible, asegúrese de usar uno que coincida con el valor del amperaje indicado en el fusible original. Si se funde el fusible, compruebe la conexión de la alimentación y sustituya el fusible.

Si se vuelve a fundir el fusible después de sustituirlo, puede que haya una avería interna. En ese caso, consulte al distribuidor Sony más cercano.

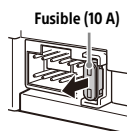

# CONTRATO DE LICENCIA DE USUARIO FINAL

## IMPORTANTE:

LEA ATENTAMENTE EL PRESENTE CONTRATO DE LICENCIA DE USUARIO FINAL (END USER LICENSE AGREEMENT-“EULA”) ANTES DE UTILIZAR EL SOFTWARE. AL UTILIZARLO, ESTARÁ ACEPTANDO LOS TÉRMINOS Y CONDICIONES DEL EULA. SI NO ACEPTA LOS TÉRMINOS Y CONDICIONES DE ESTE EULA, NO PODRÁ UTILIZAR EL SOFTWARE.

Este EULA constituye un contrato legal entre Ud. y Sony Corporation (“SONY”). Este EULA rige sus derechos y obligaciones con respecto al firmware del Receptor AV de SONY y/o de sus terceros licenciantes (incluyendo las filiales de SONY) y sus respectivas filiales (conjuntamente, los “TERCEROS PROVEEDORES”), junto con todas las actualizaciones/nuevas versiones facilitadas por SONY, toda la documentación impresa, online o electrónica relativa al software, y todos los archivos de datos creados mediante el funcionamiento de dicho software (conjuntamente, el “SOFTWARE”).

Sin perjuicio de lo anteriormente dispuesto, todo programa de software incluido en el SOFTWARE que tenga un contrato de licencia de usuario final aparte (incluyendo, sin limitación alguna, la Licencia Pública General de GNU (GNU General Public License), la Licencia Pública General Reducida de GNU (GNU Lesser General Public License) y la Licencia Pública General para Bibliotecas de GNU (GNU Library General Public License)) se registrará por dicho otro contrato de licencia de usuario final aparte en sustitución de los términos y condiciones de este EULA en la medida de lo estipulado por el contrato de licencia de usuario final en cuestión (el “SOFTWARE EXCLUIDO”).

## LICENCIA DE SOFTWARE

El SOFTWARE se otorga bajo licencia, no se vende. El SOFTWARE está protegido por derechos de autor y por todos los tratados internacionales y demás leyes de propiedad intelectual.

## DERECHOS DE AUTOR

Todos los derechos y la titularidad sobre el SOFTWARE (incluyendo, sin limitación alguna, cualesquiera imágenes, fotografías, animaciones, vídeo, audio, música, texto y “applets” incorporados en el SOFTWARE) pertenecen a SONY o a uno o varios de los TERCEROS PROVEEDORES.

## OTORGAMIENTO DE LICENCIA

SONY le otorga una licencia limitada de uso del SOFTWARE exclusivamente en relación con su dispositivo compatible (“DISPOSITIVO”) y únicamente para su uso personal y no comercial. SONY y los TERCEROS PROVEEDORES se reservan expresamente todos los derechos, la plena titularidad y los intereses (incluyendo, sin limitación alguna, todos los derechos de propiedad intelectual) sobre el SOFTWARE que este EULA no le otorgue de forma específica.

## REQUISITOS Y LIMITACIONES

Ud. no podrá copiar, publicar, adaptar, redistribuir, intentar descifrar el código fuente, modificar, realizar trabajos de ingeniería inversa, descompilar o desensamblar ningún SOFTWARE, total o parcialmente, o crear trabajos derivados del SOFTWARE, salvo que dichos trabajos derivados sean facilitados intencionadamente por el SOFTWARE. No podrá modificar o alterar las funciones de gestión de los derechos digitales del SOFTWARE. No podrá eludir, modificar, anular o evitar ninguna de las funciones y protecciones del SOFTWARE ni ningún mecanismo operativamente vinculado al SOFTWARE. No podrá separar ningún componente individual del SOFTWARE para ser utilizado en más de un DISPOSITIVO salvo que SONY así lo autorice expresamente. No podrá suprimir, alterar, ocultar o eliminar ninguna de las marcas y advertencias del SOFTWARE. No podrá compartir, distribuir, alquilar, arrendar, sublicenciar, ceder, transferir o vender el SOFTWARE. El software, los servicios de red y el resto de productos distintos del SOFTWARE de los que depende el funcionamiento del SOFTWARE podrán dejar de prestarse o comercializarse a elección exclusiva de los proveedores (proveedores de software, proveedores de servicio o SONY). Ni SONY ni los mencionados proveedores garantizan que el SOFTWARE, los servicios de red, los contenidos y el resto de productos seguirán estando disponibles o que funcionarán sin interrupciones o modificaciones.

## SOFTWARE EXCLUIDO Y COMPONENTES DE CÓDIGO ABIERTO

Sin perjuicio de la licencia limitada otorgada anteriormente, Ud. reconoce que el SOFTWARE podrá incluir SOFTWARE EXCLUIDO. Determinado SOFTWARE EXCLUIDO podrá estar cubierto por licencias de software de código abierto (“Componentes de Código Abierto”), es decir, aquellas licencias de software aprobadas como licencias de código abierto por la Iniciativa de Código Abierto u otras licencias sustancialmente similares, incluyendo, sin limitación alguna, cualquier licencia que, como condición para la distribución del software otorgado bajo la misma, exija que el distribuidor ofrezca el software en



formato de código fuente. Cuando dicha divulgación sea obligatoria, deberá visitar la página [oss.sony.net/Products/Linux](http://oss.sony.net/Products/Linux) o cualquier otra página web que SONY determine para consultar la lista de COMPONENTES DE CÓDIGO ABIERTO incluidos en el SOFTWARE en cada momento, así como los términos y condiciones por los que se rige su uso. Estos términos y condiciones podrán ser modificados en cualquier momento por el correspondiente tercero sin incurrir por ello en ningún tipo de responsabilidad frente a Ud. En la medida de lo estipulado en las licencias por las que se rige el SOFTWARE EXCLUIDO, los términos y condiciones de dichas licencias serán de aplicación en lugar de los términos y condiciones de este EULA. En la medida en que los términos y condiciones de las licencias de aplicación al SOFTWARE EXCLUIDO prohíban cualquiera de las restricciones contenidas en este EULA con respecto a dicho SOFTWARE EXCLUIDO, tales restricciones no serán de aplicación al mencionado SOFTWARE EXCLUIDO. En la medida en que los términos y condiciones de las licencias de aplicación a los Componentes de Código Abierto exijan a SONY ofrecer el código fuente relativo al SOFTWARE, dicha oferta se realiza en virtud del presente EULA.

## **UTILIZACIÓN DEL SOFTWARE CON MATERIALES PROTEGIDOS POR DERECHOS DE AUTOR**

Es posible que el SOFTWARE le permita visualizar, almacenar, procesar y/o utilizar contenido creado por Ud. y/o por otros terceros. Dicho contenido podrá estar protegido por derechos de autor y por leyes y/o acuerdos en materia de propiedad intelectual. Ud. se obliga a utilizar el SOFTWARE únicamente de conformidad con las leyes y los acuerdos que sean de aplicación a dicho contenido. Ud. reconoce y acepta que SONY podrá adoptar las medidas oportunas para proteger los derechos de autor del contenido almacenado, procesado o utilizado por el SOFTWARE. Dichas medidas incluirán a título enunciativo, que no limitativo, la determinación de la frecuencia de realización de copias de seguridad y restauración mediante determinadas características del SOFTWARE, la negativa a aceptar su solicitud para permitir la restauración de datos, y la resolución del presente EULA en caso de que Ud. utilice el SOFTWARE de forma ilícita.

## **SERVICIOS DE CONTENIDO**

EL SOFTWARE PUEDE HABER SIDO DISEÑADO PARA SER UTILIZADO CON EL CONTENIDO DISPONIBLE A TRAVÉS DE UNO O VARIOS SERVICIOS DE CONTENIDO ("SERVICIO DE CONTENIDO"). EL USO DEL SERVICIO Y DEL CORRESPONDIENTE CONTENIDO ESTÁ SUJETO A LOS TÉRMINOS Y CONDICIONES DE SERVICIO DE ESE SERVICIO DE CONTENIDO. SI NO ACEPTA ESOS TÉRMINOS Y

CONDICIONES, SU UTILIZACIÓN DEL SOFTWARE QUEDARÁ LIMITADA. Ud. reconoce y acepta que determinados contenidos y servicios disponibles a través del SOFTWARE podrán ser proporcionados por otros terceros sobre los que SONY no tiene ningún tipo de control. EL USO DE LOS SERVICIOS DE CONTENIDO EXIGE CONEXIÓN A INTERNET. LOS SERVICIOS DE CONTENIDO PODRÁN DEJAR DE PRESTARSE EN CUALQUIER MOMENTO.

## **CONEXIÓN A INTERNET Y SERVICIOS DE TERCEROS**

Ud. reconoce y acepta que el acceso a determinadas prestaciones del SOFTWARE podrá exigir conexión a Internet de la que Ud. será el único responsable. Asimismo, será enteramente responsable del pago a terceros de las tarifas relativas a su conexión a Internet incluyendo, sin limitación alguna, las tarifas de los proveedores de Internet o de tiempo de uso. El funcionamiento del SOFTWARE podrá quedar limitado o restringido en función de las capacidades, el ancho de banda o las limitaciones técnicas de su conexión y servicio de Internet. El suministro, la calidad y la seguridad de dicha conexión a Internet son responsabilidad exclusiva del tercero que preste dicho servicio.

## **EXPORTACIÓN Y OTRA NORMATIVA**

Ud. se obliga a cumplir con todas las normativas y restricciones en materia de exportación y reexportación que resulten de aplicación en la región o país donde Ud. reside, y se obliga asimismo a no transferir el SOFTWARE (o autorizar su transferencia) a un país prohibido o en contravención de lo estipulado por dichas normativas y restricciones.

## **ACTIVIDADES DE ALTO RIESGO**

EL SOFTWARE no es infalible ni ha sido diseñado, fabricado o concebido para ser utilizado o revendido como equipo de control on-line en entornos peligrosos que requieran un funcionamiento a prueba de fallos, como en instalaciones nucleares, sistemas de navegación o comunicación aérea, sistemas de control del tráfico aéreo, equipos de soporte vital directo o sistemas armamentísticos, en los que el fallo del SOFTWARE podría provocar muertes, daños personales o graves daños materiales o medioambientales (las "ACTIVIDADES DE ALTO RIESGO"). SONY, y todos y cada uno de los TERCEROS PROVEEDORES y sus respectivas filiales excluyen específicamente cualquier garantía, obligación o condición, expresa o implícita, sobre la idoneidad del SOFTWARE para el desarrollo de ACTIVIDADES DE ALTO RIESGO.

## EXCLUSIÓN DE GARANTÍAS SOBRE EL SOFTWARE

Ud. reconoce y acepta que la utilización del SOFTWARE será por su cuenta y riesgo exclusivamente y que Ud. será el responsable de su uso. El SOFTWARE se proporciona "TAL CUAL," sin garantías, obligaciones o condiciones de ningún tipo.

SONY Y TODOS Y CADA UNO DE LOS TERCEROS PROVEEDORES (a los efectos de esta Cláusula, SONY y los TERCEROS PROVEEDORES se denominarán conjuntamente "SONY") EXCLUYEN EXPRESAMENTE TODAS LAS GARANTÍAS, OBLIGACIONES O CONDICIONES, EXPRESAS O IMPLÍCITAS, INCLUYENDO, SIN LIMITACIÓN ALGUNA, LAS GARANTÍAS IMPLÍCITAS DE COMERCIABILIDAD, NO INFRACCIÓN Y ADECUACIÓN A UN FIN CONCRETO. SONY NO GARANTIZA NI ESTABLECE NINGÚN TIPO DE CONDICIÓN O MANIFESTACIÓN EN EL SENTIDO DE QUE (A) LAS FUNCIONES CONTENIDAS EN EL SOFTWARE SE AJUSTARÁN A SUS REQUISITOS O SERÁN ACTUALIZADAS, (B) EL SOFTWARE FUNCIONARÁ CORRECTAMENTE, ESTARÁ LIBRE DE ERRORES O SUS POSIBLES FALLOS SERÁN CORREGIDOS, (C) EL SOFTWARE NO DAÑARÁ NINGÚN OTRO SOFTWARE, HARDWARE O DATOS, (D) EL SOFTWARE, LOS SERVICIOS DE RED (INCLUYENDO INTERNET) O LOS PRODUCTOS (DISTINTOS DEL SOFTWARE) DE LOS QUE DEPENDE EL FUNCIONAMIENTO DEL SOFTWARE SEGUIRÁN ESTANDO DISPONIBLES, O NO EXPERIMENTARÁN INTERRUPCIONES O MODIFICACIONES, Y (E), CON RESPECTO AL USO O A LOS RESULTADOS DEL USO DEL SOFTWARE, SONY NO GARANTIZA NI ESTABLECE NINGÚN TIPO DE CONDICIÓN O MANIFESTACIÓN EN CUANTO A SU EXACTITUD, PRECISIÓN, FIABILIDAD O CUALQUIER OTRO ASPECTO.

NINGUNA INFORMACIÓN O INDICACIÓN FACILITADA VERBALMENTE O POR ESCRITO POR SONY O POR UN REPRESENTANTE AUTORIZADO DE SONY SERÁ CONSTITUTIVA DE UNA GARANTÍA, OBLIGACIÓN O CONDICIÓN NI AMPLIARÁ EN MODO ALGUNO EL ÁMBITO DE APLICACIÓN DE ESTA GARANTÍA. EN CASO DE QUE EL SOFTWARE RESULTE DEFECTUOSO, UD. ASUMIRÁ EL COSTE ÍNTEGRO DE TODOS LOS TRABAJOS DE REVISIÓN, REPARACIÓN O SUBSANACIÓN QUE RESULTEN NECESARIOS. ALGUNAS JURISDICIONES NO PERMITEN LA EXCLUSIÓN DE GARANTÍAS IMPLÍCITAS, POR LO QUE ESTAS EXCLUSIONES PODRÍAN NO SERLE DE APLICACIÓN.

## LIMITACIÓN DE RESPONSABILIDAD

NI SONY NI NINGUNO DE LOS TERCEROS PROVEEDORES (a los efectos de esta Cláusula, SONY y los TERCEROS PROVEEDORES se denominarán conjuntamente "SONY") SERÁN

RESPONSABLES POR CUALESQUIERA DAÑOS DERIVADOS O EMERGENTES QUE PUEDAN RESULTAR DE LA INFRACCIÓN DE CUALQUIER GARANTÍA EXPRESA O IMPLÍCITA, DE CUALQUIER INCUMPLIMIENTO CONTRACTUAL O NEGLIGENCIA, O EN APLICACIÓN DEL PRINCIPIO DE RESPONSABILIDAD OBJETIVA O DE CUALQUIER OTRO PRINCIPIO JURÍDICO EN RELACIÓN CON EL SOFTWARE, INCLUYENDO, SIN LIMITACIÓN ALGUNA, CUALESQUIERA DAÑOS DERIVADOS DE PÉRDIDA DE BENEFICIOS, PÉRDIDA DE INGRESOS, PÉRDIDA DE DATOS, PÉRDIDA DE UTILIZACIÓN DEL SOFTWARE O CUALQUIER HARDWARE RELACIONADO, TIEMPO DE INACTIVIDAD Y TIEMPO DEL USUARIO, AUN CUANDO SE HAYA ADVERTIDO DE LA POSIBILIDAD DE QUE SE PRODUZCAN TALES DAÑOS. EN TODO CASO, LA RESPONSABILIDAD TOTAL DE SONY DERIVADA DE CUALQUIER DISPOSICIÓN DEL PRESENTE EULA ESTARÁ LIMITADA AL IMPORTE EFECTIVAMENTE ABONADO POR EL PRODUCTO. ALGUNAS JURISDICIONES NO PERMITEN LA EXCLUSIÓN O LIMITACIÓN DE LA RESPONSABILIDAD POR DAÑOS DERIVADOS O EMERGENTES, POR LO QUE LA EXCLUSIÓN DISPUESTA ANTERIORMENTE PODRÍA NO SERLE DE APLICACIÓN.

## ACUERDO COMPLETO, RENUNCIA Y NULIDAD PARCIAL

Este EULA junto con la política de privacidad de SONY, en la versión vigente de estos documentos en cada momento, constituyen el acuerdo completo entre Ud. y SONY con respecto al SOFTWARE. La omisión por parte de SONY en el ejercicio o exigencia de cualquier derecho o disposición de este EULA no constituirá una renuncia a dicho derecho o disposición. Si alguna disposición del presente EULA es declarada inválida o inaplicable, esa disposición se aplicará en la medida máxima de lo permitido por ley con el fin de mantener el espíritu de este EULA, y las disposiciones restantes permanecerán vigentes en todos sus términos.

## LEY APLICABLE Y JURISDICCIÓN

La Convención de las Naciones Unidas sobre los Contratos de Compraventa Internacional de Mercaderías no será de aplicación a este EULA. El presente EULA se regirá por las leyes de Japón, sin remisión a las normas sobre conflictos de leyes. Los conflictos derivados de este EULA estarán sujetos a la jurisdicción exclusiva del Tribunal de Distrito de Tokio, Japón, y las partes acuerdan someterse a la jurisdicción de dicho tribunal.

## ACCIONES LEGALES

Sin perjuicio de cualquier disposición en sentido contrario contenida en este EULA, Ud. reconoce y acepta que cualquier contravención o incumplimiento de este EULA por parte de Ud. ocasionará un daño irreparable a SONY, con

respecto al cual sería insuficiente una indemnización monetaria. En consecuencia, Ud. acepta que SONY podrá solicitar las medidas judiciales y cautelares que considere necesarias o convenientes en tales circunstancias. Asimismo, SONY podrá adoptar las medidas legales y técnicas que se precisen para evitar cualquier contravención de este EULA y/o velar por su cumplimiento incluyendo, sin limitación alguna, el cese inmediato de su uso del SOFTWARE si SONY considera, a su elección exclusiva, que Ud. está infringiendo o pretende infringir este EULA. Estas acciones legales son adicionales a cualesquiera otras de las que SONY pueda disponer conforme a Derecho, en virtud de los principios de equidad o el contrato.

## RESOLUCIÓN

Sin perjuicio del resto de derechos que le asisten, SONY podrá resolver este EULA si Ud. incumple cualquiera de sus términos y condiciones. En caso de producirse tal resolución, Ud. deberá: (i) dejar de utilizar el SOFTWARE y destruir todas sus copias; (ii) cumplir con las obligaciones recogidas en la cláusula titulada "Sus Responsabilidades de Cuenta" a continuación.

## MODIFICACIÓN

SONY SE RESERVA EL DERECHO A MODIFICAR LOS TÉRMINOS Y CONDICIONES DE ESTE EULA A SU ELECCIÓN EXCLUSIVA PUBLICANDO UN AVISO EN LA PÁGINA WEB DESIGNADA POR SONY, ENVIÁNDOLE UNA NOTIFICACIÓN A LA DIRECCIÓN DE E-MAIL QUE HAYA FACILITADO, COMUNICÁNDOSELO COMO PARTE DEL PROCESO A TRAVÉS DEL CUAL UD. OBTenga NUEVAS VERSIONES/ACTUALIZACIONES O POR CUALQUIER OTRA FORMA DE NOTIFICACIÓN LEGALMENTE PREVISTA. Si no está conforme con la modificación, deberá ponerse en contacto inmediatamente con SONY para recibir las instrucciones pertinentes. Si sigue utilizando el SOFTWARE tras la fecha de efectos de la correspondiente notificación, se entenderá que ha aceptado la modificación y que se obliga a su cumplimiento.

## TERCEROS BENEFICIARIOS

Cada uno de los TERCEROS PROVEEDORES se considerará expresamente un tercero beneficiario de las disposiciones de este EULA relativas a su SOFTWARE y, en consecuencia, tendrá derecho a exigir su cumplimiento.

Si necesita cualquier aclaración con respecto al presente EULA, diríjase a SONY por escrito a través de la dirección de contacto de la región o país correspondiente.

Copyright © 2020 Sony Corporation

## Aviso sobre licencias

Este producto contiene software utilizado por Sony en el marco de un acuerdo de licencia con el propietario de sus derechos de autor. Estamos obligados a compartir los contenidos del acuerdo con los clientes según lo establecido por el propietario de los derechos de autor del software. Para más detalles sobre las licencias de software, seleccione [Ajustes] → [Sistema] → [Fuente para abrir licencias].

## Aviso sobre el software GNU GPL/LGPL aplicado

El software incluido en este producto contiene software protegido por derechos de autor que está licenciado bajo la GPLv2 y otras licencias que pueden requerir el acceso al código fuente. Puede encontrar una copia del código fuente correspondiente según la GPLv2 (y otras licencias) en

<http://www.sony.net/Products/Linux/>.

Para descargarlo, acceda a la URL y seleccione el nombre del modelo "XAV-AX6050".

Podemos hacerle llegar el código fuente tal y como exige la GPLv2 en un soporte físico durante un período de tres años a partir de nuestro último envío de este producto; para ello, solicítelo a través del formulario que encontrará en

<http://www.sony.net/Products/Linux/>.

Esta oferta es válida para cualquier persona que reciba esta información.

Tenga en cuenta que Sony no puede contestar ni responder a ninguna consulta sobre el contenido del código fuente.

## Waarschuwing

Voor uw eigen veiligheid moet u dit apparaat in het dashboard van de auto installeren, aangezien de achterkant ervan tijdens het gebruik erg warm wordt. Zie "Verbinding/installatie" (pagina 10) voor meer informatie.

Geproduceerd in Thailand

Het naamplaatje met de werkspanning enz. bevindt zich onder aan de behuizing.

De CE-markering geldt alleen in landen waar deze wettelijk van kracht is. Dit is met name het geval in landen die deel uitmaken van de EER (Europese Economische Ruimte) en Zwitserland.

## WAARSCHUWING

**Stel het toestel niet bloot aan regen of vocht om brand en elektrische schokken te vermijden.**

**Open de behuizing niet om elektrische schokken te vermijden. Het toestel mag alleen door erkende technici onderhouden worden.**

**Opmerking voor klanten: de volgende informatie geldt enkel voor apparatuur verkocht in landen waar de EU-richtlijnen van kracht zijn**

Dit product werd vervaardigd door of in opdracht van Sony Corporation.

EU-importeur: Sony Europe B.V.

Vragen aan de EU-importeur of met betrekking tot Europese productconformiteit kunnen worden gericht aan de gemachtigde vertegenwoordiger, Sony Belgium, bijkantoor van Sony Europe B.V., Da Vincilaan 7-D1, 1930 Zaventem, België.



Hierbij verklaart Sony Corporation dat deze radioapparatuur conform is met Richtlijn 2014/53/EU.

De volledige tekst van de EU-conformiteitsverklaring kan worden geraadpleegd op het volgende internetadres: <https://compliance.sony.eu>



## Verwijdering van oude batterijen, elektrische en elektronische apparaten (van toepassing in de Europese Unie en andere landen met afzonderlijke inzamelingsystemen)

Dit symbool op het product, de batterij of op de verpakking wijst erop dat het product en de batterij, niet als huishoudelijk afval behandeld mogen worden. Op sommige batterijen kan dit symbool gebruikt worden in combinatie met een chemisch symbool. Het chemisch symbool voor lood (Pb) wordt toegevoegd wanneer de batterij meer dan 0,004% lood bevat. Door deze producten en batterijen op juiste wijze af te voeren, vermijdt u mogelijke negatieve gevolgen voor mens en milieu die zijn gekoppeld aan verkeerde afvalbehandeling. Het recyclen van materialen draagt bij aan het behoud van natuurlijke bronnen. In het geval dat de producten om redenen van veiligheid, prestaties dan wel in verband met data-integriteit een permanente verbinding met een ingebouwde batterij vereisen, mag deze batterij enkel door gekwalificeerd servicepersoneel worden vervangen. Om ervoor te zorgen dat de batterij, elektrische en elektronische apparaten op een juiste wijze zal worden behandeld, dienen deze producten aan het eind van hun levenscyclus worden ingeleverd bij het juiste inzamelingspunt voor het recyclen van elektrisch en elektronisch materiaal. Voor alle andere batterijen verwijzen we u naar het hoofdstuk over het veilig verwijderen van batterijen. Lever de batterijen in bij het juiste inzamelingspunt voor het recyclen van batterijen. Voor meer informatie over het recyclen van dit product of de batterij, kunt u contact opnemen met de gemeentelijke instanties, de organisatie belast met de verwijdering van huishoudelijk afval of de winkel waar u het product of batterij hebt gekocht.

## Waarschuwing als het contactslot van de auto geen ACC-positie heeft

Installeer dit toestel niet in een auto die geen ACC-positie heeft. Doet u dat wel, dan zal het scherm van het toestel zelfs na het uitzetten van de motor niet uitschakelen, waardoor de batterij leeg zal raken.

## Disclaimer betreffende diensten aangeboden door derden

Diensten die aangeboden worden door derden kunnen gewijzigd, opgeschort of beëindigd worden zonder voorafgaande kennisgeving. Sony draagt geen enkele verantwoordelijkheid voor dergelijke situaties.

## Wijzigingen aan het toestel

Raadpleeg "Helpgids" op de website voor meer informatie over de nieuwste functies. U vindt de QR-code en URL terug op de voorpagina van dit document.

## Belangrijk bericht

### Opgelet

ONDER GEEN ENKELE OMSTANDIGHEID ZAL SONY AANSPRAKELIJK ZIJN VOOR INCIDENTELE, INDIRECTE OF BIJKOMENDE SCHADE OF ANDERE SCHADE WAARONDER, ZONDER BEPERKING, VERLIES VAN WINST, INKOMSTENDERVIJNG, VERLIES VAN GEGEVENS, VERLIES VAN GEBRUIK VAN HET PRODUCT OF EVENTUELE BIJKOMENDE APPARATUUR, UITVALTIJD EN TIJD VAN DE KOPER DIE VERBAND HOUDT MET OF ONTSTAAT UIT HET GEBRUIK VAN DIT PRODUCT, DE BIJBEHORENDE HARDWARE EN/OF SOFTWARE.

Geachte klant, dit product bevat een radiozender. Volgens UNECE-reglement nr. 10 kunnen fabrikanten van voertuigen specifieke voorwaarden opleggen voor het installeren van radiozenders in voertuigen. Gelieve de bedieningshandleiding van uw voertuig te controleren of contact op te nemen met de fabrikant van uw voertuig voordat u dit product in uw voertuig installeert.

### Noodoproepen

Dit handenvrije BLUETOOTH-toestel en het elektronische toestel dat ermee verbonden is, gebruiken radiosignalen, mobiele en vaste netwerken en ook een door de gebruiker geprogrammeerde functie. Verbinding kan niet onder alle omstandigheden worden gegarandeerd. Vertrouw daarom niet uitsluitend op uw elektronische toestel voor het tot stand brengen van essentiële communicatie (zoals bij medische noodgevallen).

### Over BLUETOOTH-communicatie

- Microgolven die worden uitgestraald door een BLUETOOTH-apparaat kunnen de werking van elektronische medische apparaten beïnvloeden. Schakel dit apparaat en andere BLUETOOTH-toestellen uit op de volgende plaatsen, omdat dit ongelukken kan veroorzaken.
  - waar brandbaar gas aanwezig is, in een ziekenhuis, trein, vliegtuig of benzinstation
  - in de buurt van automatische deuren of een brandalarm
- Dit apparaat ondersteunt veiligheidsvoorzieningen die voldoen aan de BLUETOOTH-standaard voor een veiligere verbinding wanneer de draadloze BLUETOOTH-technologie wordt gebruikt, maar deze beveiliging zal afhankelijk van de omstandigheden mogelijk niet voldoende zijn. Wees voorzichtig wanneer u communiceert via draadloze BLUETOOTH-technologie.
- Wij zijn niet verantwoordelijk voor het lekken van informatie tijdens BLUETOOTH-communicatie.

Met alle vragen of problemen over dit apparaat die niet aan bod komen in deze gebruiksaanwijzing, kunt u terecht bij uw Sony-leverancier.

## Gids over onderdelen en bedieningselementen

### Hoofdtoestel

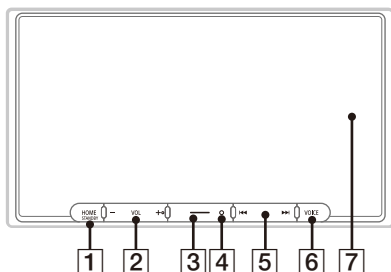

De knop VOL (volume) + is voorzien van een voetstip.

#### 1 HOME

Hiermee kunt u het HOME-scherm weergeven.

#### ➔ STANDBY

Houd deze knop ingedrukt om het toestel uit te schakelen.

Houd de knop langer dan 10 seconden ingedrukt om het toestel te resetten.

#### 2 VOL (volume) +/-

#### 3 Persoonlijk

Hiermee kunt u functies registreren (Dempen, Scherm UIT, Bron wijzigen).

Om te registreren, selecteert u [Instellingen] → [Aanpassen] → [Knop Aangepast].

#### 4 Ontvanger voor de afstandsbediening

#### 5 ◀▶ (vorige/volgende)

Afhankelijk van de geselecteerde bron verschilt de werking van deze knoppen:

- [Tuner]: een voorgeprogrammeerde zender selecteren.
- [DAB+]: een voorgeprogrammeerde zender selecteren.
- [USB]/[Bluetooth-audio]: naar de vorige/volgende inhoud gaan.
- [Apple CarPlay]/[Android Auto]: naar de vorige/volgende inhoud gaan.

Ingedrukt houden:

- [Tuner]: automatisch afstemmen op een zender (SEEK+/SEEK-).
- [DAB+]: een zender uit de zenderlijst selecteren.
- [USB]/[Bluetooth-audio]: terugspoelen/doorspoelen.

#### 6 VOICE

Hiermee kunt u de spraakopdrachtfunctie voor Apple CarPlay en Android Auto™ activeren.

### 7 Scherm/aanraakscherm

## Schermweergaven

### Afspeelscherm:

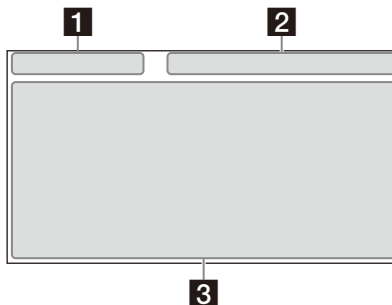

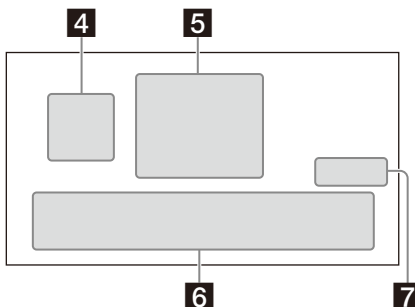

### HOME1-scherm:

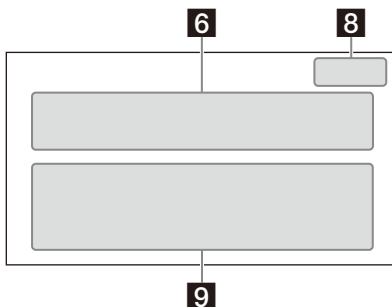

### HOME2-scherm:



## 1 Statusindicatie (linkerkant)

 (terug)	Hiermee kunt u terugkeren naar de vorige weergave.
 (lijst)	Hiermee kunt u de lijst openen. De beschikbare lijsten verschillen naargelang de bron.

## 2 Statusindicatie (rechterkant)

Klok	Toont de tijd die ingesteld werd bij de instelling Datum/tijd.
 (dempen)	Licht op wanneer het geluid gedempt is.
... (optie)	Hiermee kunt u het bronoptiemenu openen. De beschikbare items verschillen naargelang de bron.
 (apparaat)	Toont de naam van het apparaat om verbinding te maken met het toestel.
 (antenne)	Geeft de signaalsterkte van de verbonden mobiele telefoon aan.
 (batterij)	Geeft de resterende batterijcapaciteit van de verbonden mobiele telefoon aan.

## 3 Applicatiespecifieke zone

Toont de bedieningselementen/aanduidingen voor het afspelen of de status van het toestel. De weergegeven items verschillen naargelang de bron.

## 4 (Apple CarPlay)/ (Android Auto)

Wordt weergegeven wanneer u verbinding maakt met Apple CarPlay/Android Auto.

## 5 Klok

Toont de datum en tijd die ingesteld werden bij de instelling Datum/tijd.

## 6 Apps-zone (favorieten)

U kunt tot 5 apps instellen. De apps kunnen gewijzigd worden.  
U kunt favoriete apps instellen.

## 7 Alle apps

Hiermee kunt u het HOME2-scherm openen.











## 8 Sluiten

Hiermee keert u terug naar het HOME1-scherm.

## 9 Apps-zone

Hier worden alle apps weergegeven, behalve de favoriete apps.

## Lijst met app-pictogrammen

 Android Auto	 Apple CarPlay	 Tuner
 DAB+	 Bluetooth	 Telefoon
 Instellingen	 USB	 HDMI
 Achtercam	 Apparaten	

### De FM-afstemstap wijzigen

U kunt de FM-afstemstap voor uw land of regio instellen.

- 1 Druk op HOME, raak [Instellingen] → [Applicatie] → [Radioafstemstappen] aan en stel vervolgens de radiofrequentie in naargelang het ontvangstgebied.
- 2 Raak ↩ (terug) tweemaal aan om het instelmenu te verlaten.

#### Opmerking

Wanneer u de FM-afstemstap wijzigt, worden zowel de voorgeprogrammeerde FM- als AM-zenders gereset.

### Apple CarPlay draadloos gebruiken

Wanneer u Apple CarPlay voor het eerst gebruikt, moet u eerst uw apparaat registreren. Volg de procedure die beschreven staat onder "Koppelen met een Bluetooth®-apparaat" (pagina 6).

#### Opmerking

Zorg ervoor dat de GPS-antenne aangesloten is. Raadpleeg "De GPS-antenne installeren" (pagina 14) voor meer informatie.

### Android Auto gebruiken

Wanneer u Android Auto voor het eerst draadloos gebruikt, moet u eerst uw apparaat registreren. Volg de procedure die beschreven staat onder "Koppelen met een Bluetooth®-apparaat" (pagina 6).

Wanneer u Android Auto via een USB-kabel wilt gebruiken, moet u een Android™-telefoon die compatibel is met Android Auto via de USB-kabel aansluiten op het toestel.

### Koppelen met een Bluetooth®-apparaat

Wanneer u voor het eerst verbinding maakt met een BLUETOOTH-apparaat, moeten de toestellen onderling worden geregistreerd (dit wordt "pairing" of "koppelen" genoemd). Dit toestel en andere apparaten kunnen elkaar herkennen met behulp van "pairing".



Wanneer u het toestel inschakelt, verstuurt het toestel een BLUETOOTH-sigitaal.

#### Koppelen via de instellingen van dit toestel

- 1 Druk op HOME en raak vervolgens [Instellingen] aan.  
Als [Instellingen] niet ingesteld is in de zone met favorieten, raakt u [Alle apps] aan om het HOME2-scherm weer te geven en selecteert u vervolgens [Instellingen].
- 2 Raak [Apparaatverbinding] aan.
- 3 Raak [+Nieuw apparaat toevoegen] aan.
- 4 Bedien het BLUETOOTH-apparaat overeenkomstig de melding die weergegeven wordt op het scherm [Nieuw apparaat toevoegen].  
Als u een wachtwoord moet invoeren op het BLUETOOTH-apparaat, voer dan [0000] in. De naam van het geregistreerde apparaat verschijnt op het scherm [Apparaatverbinding]. Op dit scherm kunt u verbinding maken met het geregistreerde apparaat of de verbinding ermee verbreken.

#### Koppelen vanaf het BLUETOOTH-apparaat

Wanneer u de BLUETOOTH-instelling van het BLUETOOTH-apparaat instelt op [AAN], selecteert u "XAV-AX6050" op het instelscherm van uw BLUETOOTH-apparaat en gaat u daarna verder met de koppelingsstappen. Volg de instructies op het scherm van het toestel.



## De demonstratiemodus annuleren

- 1 Druk op HOME en raak vervolgens [Instellingen] aan.  
Als [Instellingen] niet ingesteld is in de zone met favorieten, raakt u [Alle apps] aan om het HOME2-scherm weer te geven en selecteert u vervolgens [Instellingen].
- 2 Raak [Systeem] en vervolgens [Demomodus] aan om [UIT] in te stellen.
- 3 Raak  (terug) tweemaal aan om het instelmenu te verlaten.

## De firmware updaten

Als u de firmware wilt updaten, gaat u naar de ondersteuningswebsite en vervolgens volgt u de online-instructies.

URL: <https://www.sony.eu/support>

### De firmware updaten via de USB-tetheringmodus

Wanneer u een smartphone met tetheringfunctie gebruikt, kunt u de firmware updaten via de USB-tetheringmodus.

Sluit uw smartphone aan op de USB-poort en volg de instructies op het scherm van het toestel.

#### Opmerkingen

- Koppel tijdens de update via een USB-verbinding de USB-kabel of het USB-apparaat niet los.
- Er kan een netwerkverbinding nodig zijn en er kunnen hoge communicatiekosten van toepassing zijn.

## Aanvullende informatie

## Voorzorgsmaatregelen

### Opmerking over veiligheid

Houd u aan de lokale verkeersregels, wetgeving en voorschriften.

## Over iPhone

- **Compatibele iPhone-modellen:**  
iPhone 13 Pro Max, iPhone 13 Pro, iPhone 13, iPhone 13 mini, iPhone 12 Pro Max, iPhone 12 Pro, iPhone 12, iPhone 12 mini, iPhone SE (2e generatie), iPhone 11 Pro Max, iPhone 11 Pro, iPhone 11, iPhone XS Max, iPhone XS, iPhone XR, iPhone X, iPhone 8 Plus, iPhone 8, iPhone 7 Plus, iPhone 7, iPhone SE, iPhone 6s Plus, iPhone 6s, iPhone 6 Plus, iPhone 6, iPhone 5s
- Het gebruik van de Made for Apple-badge betekent dat een accessoire ontworpen is om specifiek aangesloten te worden met het/de Apple-product(en) dat/die geïdentificeerd is/zijn in de badge, en gecertificeerd is door de ontwerper om te beantwoorden aan de prestatienormen van Apple. Apple is niet verantwoordelijk voor de werking van dit apparaat of naleving van veiligheidseisen en wettelijke standaarden. Het gebruik van dit accessoire met een Apple-product kan de draadloze prestaties beïnvloeden.
- Ga naar de Apple CarPlay-website voor meer informatie over ondersteunde iOS-versies. Werk vóór gebruik bij naar de recentste iOS-versie.

Als u vragen of problemen hebt in verband met uw toestel die niet in deze gebruiksaanwijzing worden behandeld, neem dan contact op met uw dichtstbijzijnde Sony-distributeur.

# Specificaties

## Scherm

Schermtipe: breedbeeld-lcd-kleurenscherm  
Afmetingen: 17,6 cm/6,95 inch  
Systeem: TFT actieve matrix  
Aantal pixels:  
1.152.000 pixels (800 × 3 (RGB) × 480)

## Radio

### DAB/DAB+

Afstembereik: 174,928 MHz - 239,200 MHz  
Antennaansluiting:  
Aansluiting voor externe antenne

### FM

Afstembereik:  
87,5 MHz - 108,0 MHz (bij stappen van 50 kHz)  
87,5 MHz - 108,0 MHz (bij stappen van 100 kHz)  
FM-afstembestap:  
50 kHz/100 kHz schakelbaar  
Bruikbare gevoeligheid: 7 dBf  
Signaal-ruisverhouding: 70 dB (mono)  
Scheiding bij 1 kHz: 45 dB

### AM

Afstembereik: 531 kHz - 1.602 kHz  
Gevoeligheid: 32 µV

## USB-speler

Interface: USB Type-C® (Hi-speed)  
Maximale stroom: 3,0 A

## HDMI-gedeelte\*

Ingangsformaat: 480p, 576p, 720p

\* HDMI-uitgang is niet beschikbaar.

## BLUETOOTH

Communicatiesysteem:  
BLUETOOTH-standaard versie 5.0  
Uitvoer:  
BLUETOOTH-standaard vermogensklasse 1  
(Max. geleid +7,5 dBm)  
Maximaal communicatiebereik\*1:  
In een rechte lijn zonder obstakels ong. 10 m  
Frequentieband:  
2,4GHz-band (2,4000 GHz - 2,4835 GHz)  
Modulatiemethode: FHSS  
Compatibele BLUETOOTH-profielen\*2:  
A2DP (Advanced Audio Distribution Profile) 1.3.1  
AVRCP (Audio Video Remote Control Profile) 1.6.1  
HFP (Handsfree Profile) 1.7.1  
PBAP (Phone Book Access Profile) 1.2  
Overeenkomstige codec: SBC, AAC, LDAC™

\*1 Het werkelijke bereik zal variëren afhankelijk van factoren zoals obstakels tussen apparaten, magnetische velden rond een magnetron, statische elektriciteit, de ontvangstgevoeligheid, de prestaties van de antenne, het besturingssysteem, de softwaretoepassing enz.  
\*2 BLUETOOTH-standaardprofielen geven het doel van BLUETOOTH-communicatie tussen apparaten aan.

## Wi-Fi

Compatibele standaards:  
IEEE802.11 a/n/ac  
Radiofrequentie:  
5GHz-band (5,725 GHz - 5,850 GHz)  
Uitgangsvermogen:  
Max. geleid 10 dBm  
Frequentietolerantie: 20 ppm

## Versterker

Uitgangen: luidsprekeruitgangen  
Luidsprekerimpedantie: 4 Ω - 8 Ω  
Maximaal uitgangsvermogen: 55 W × 4 (bij 4 Ω)

## Algemeen

Voeding:  
12 V DC-autoaccu (negatieve aarding)  
Nominaal stroomverbruik: 10 A  
Afmetingen (maximum):  
Ong. 178 mm × 100 mm × 132 mm (b/h/d)  
Montageafmetingen:  
Ong. 182 mm × 111 mm × 115 mm (b/h/d)  
Gewicht: Ong. 1,0 kg  
Inhoud van de verpakking:  
Hoofdtoestel (1)  
Onderdelen voor installatie en verbindingen (1 set)

Neem contact op met de distributeur voor meer informatie.

Ontwerp en specificaties kunnen zonder kennisgeving worden gewijzigd.

## Auteursrechten

Het woordmerk Bluetooth® en de bijbehorende logo's zijn geregistreerde handelsmerken van Bluetooth SIG, Inc. en elk gebruik ervan door Sony Group Corporation en dochterondernemingen ervan gebeurt onder licentie. Overige handelsmerken en merknamen zijn eigendom van de respectieve eigenaars.

Windows Media is een gedeponieerd handelsmerk of een handelsmerk van Microsoft Corporation in de Verenigde Staten en/of andere landen.

Dit product wordt beschermd door bepaalde intellectuele eigendomsrechten van Microsoft Corporation. Het gebruik of de verspreiding van dergelijke technologie buiten dit product om is verboden zonder een licentie van Microsoft of een erkend dochterbedrijf van Microsoft.

Apple, iPhone en Apple CarPlay zijn handelsmerken van Apple Inc., geregistreerd in de VS en andere landen.

IOS is een handelsmerk of geregistreerd handelsmerk van Cisco in de VS en andere landen en wordt gebruikt onderlicentie.

Android en Android Auto zijn handelsmerken van Google LLC.

Om Android Auto in uw auto weer te kunnen geven, hebt u een Android-telefoon waarop Android 8 of recenter geïnstalleerd is, een actief data-abonnement en de Android Auto-app nodig.

Om Android Auto draadloos in uw auto weer te kunnen geven, hebt u een compatibele Android-smartphone met een actief data-abonnement nodig. Ga naar [g.co/androidauto/requirements](http://g.co/androidauto/requirements) om na te gaan welke smartphones compatibel zijn.

Het Wi-Fi CERTIFIED™-logo is een certificatiemerken van Wi-Fi Alliance®.

LDAC en het LDAC-logo zijn handelsmerken van Sony Corporation.

USB Type-C® en USB-C® zijn geregistreerde handelsmerken van USB Implementers Forum.

De termen HDMI, HDMI High-Definition Multimedia Interface, HDMI Trade dress en de HDMI logo's zijn handelsmerken of gedeponieerde handelsmerken van HDMI Licensing Administrator, Inc.

Alle andere handelsmerken zijn handelsmerken van hun respectieve eigenaars.

### Waarschuwingen

- Installeer dit toestel niet in een auto die geen ACC-positie heeft. Doet u dat wel, dan zal het scherm van het toestel zelfs na het uitzetten van de motor niet uitschakelen, waardoor de batterij leeg zal raken.
- **Sluit alle aardingskabels op een gemeenschappelijk aardpunt aan.**
- Zorg ervoor dat de kabels niet onder een schroef of tussen bewegende onderdelen (bijvoorbeeld een rail van een autostoel) terechtkomen.
- Voordat u de aansluitingen maakt, moet u het contact uitzetten om kortsluiting te vermijden.
- Sluit de voedingskabels ① aan op het toestel en de luidsprekers voordat u deze op de hulpvoedingsaansluiting aansluit.
- Voorzie niet-aangesloten kabels om veiligheidsredenen altijd van isolatietape.
- Kies de installatieplaats zorgvuldig zodat het toestel de bestuurder niet hindert tijdens het rijden.
- Installeer het toestel niet op plaatsen waar het in contact komt met stof of vuil of waar het blootgesteld wordt aan sterke trillingen of hoge temperaturen, zoals in direct zonlicht of in de buurt van verwarmingskanalen.
- Gebruik voor het veilig en stevig monteren van het toestel uitsluitend de bijgeleverde montageonderdelen.
- Gebruik altijd de bijgeleverde USB-verlengkabels.
- Wees voorzichtig dat u het scherm tijdens de installatie niet laat vallen om letsel te voorkomen.
- Let tijdens de installatie op dat u zich niet in de vingers snijdt met de metalen onderdelen van de beugels en montagesteun.
- Wees voorzichtig dat uw vingers niet geklemd raken bij het bevestigen van het scherm aan het toestel.
- Na langdurig gebruik van het toestel is het mogelijk dat de schroeven die het scherm op zijn plaats houden, loskomen. Span deze schroeven regelmatig aan.
- Breng alleen aanpassingen of wijzigingen aan het toestel aan die in deze handleiding beschreven staan.

### Opmerking over de voedingskabel (geel)

Wanneer u dit toestel aansluit samen met andere stereocomponenten, moet het vermogen van de aangesloten auto-stroomkring groter zijn dan de som van de zekeringen van elke component afzonderlijk.

### Opmerking bij de installatie van het toestel in auto's met een start-stopsysteem

Het toestel wordt mogelijk opnieuw opgestart wanneer de motor wordt gestart terwijl het start-stopsysteem actief is. Schakel in dit geval het start-stopsysteem van uw auto uit.

### Opmerking bij de installatie van het toestel in auto's met een elektrische handrem

Bij auto's met een elektrische handrem is het mogelijk dat bepaalde gerelateerde functies (zoals de videoblokkeringsfunctie) niet goed werken.

### Aanpassing van de montagehoek

Stel de montagehoek in op minder dan 30°.

# Onderdelenlijst voor installatie

① Voedingskabels (1)



② Verbindingskabels (audio/camera) (1)



③ Montageschroef (5 x max. 9 mm) (4)



④ Microfoon (1)



⑤ Steun voor vlakke montage (1)



⑥ Dubbelzijdige tape (1)



⑦ USB Type-C-verlengkabel (1)



⑧ GPS-antenne (1)



⑨ Metalen plaatje (1)



⑩ Kabelbinder (2)



⑪ Montageframe (1)

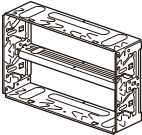

⑫ Montagelijst (1)

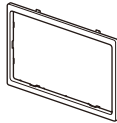

⑬ Ontgrendelingsleutel (2)



- Deze onderdelenlijst omvat niet alle inhoud van de verpakking.
- Het montageframe ⑪ is op het toestel bevestigd bij het verzenden. Gebruik de ontgrendelings sleutels ⑬ om het montageframe ⑪ van het toestel te verwijderen voordat u het toestel monteert. Raadpleeg "Het montageframe verwijderen" (pagina 16) voor meer informatie.
- Bewaar de ontgrendelings sleutels ⑬ voor toekomstig gebruik. U hebt deze ook nodig als u het toestel uit uw auto wilt verwijderen.

# Verbinding

- Om kortsluiting te voorkomen, isoleert u de kabels met een afdekking of tape.
- Merk op dat het apparaat kan worden beschadigd als het verkeerd wordt aangesloten of door kortsluiting aan de kabels.

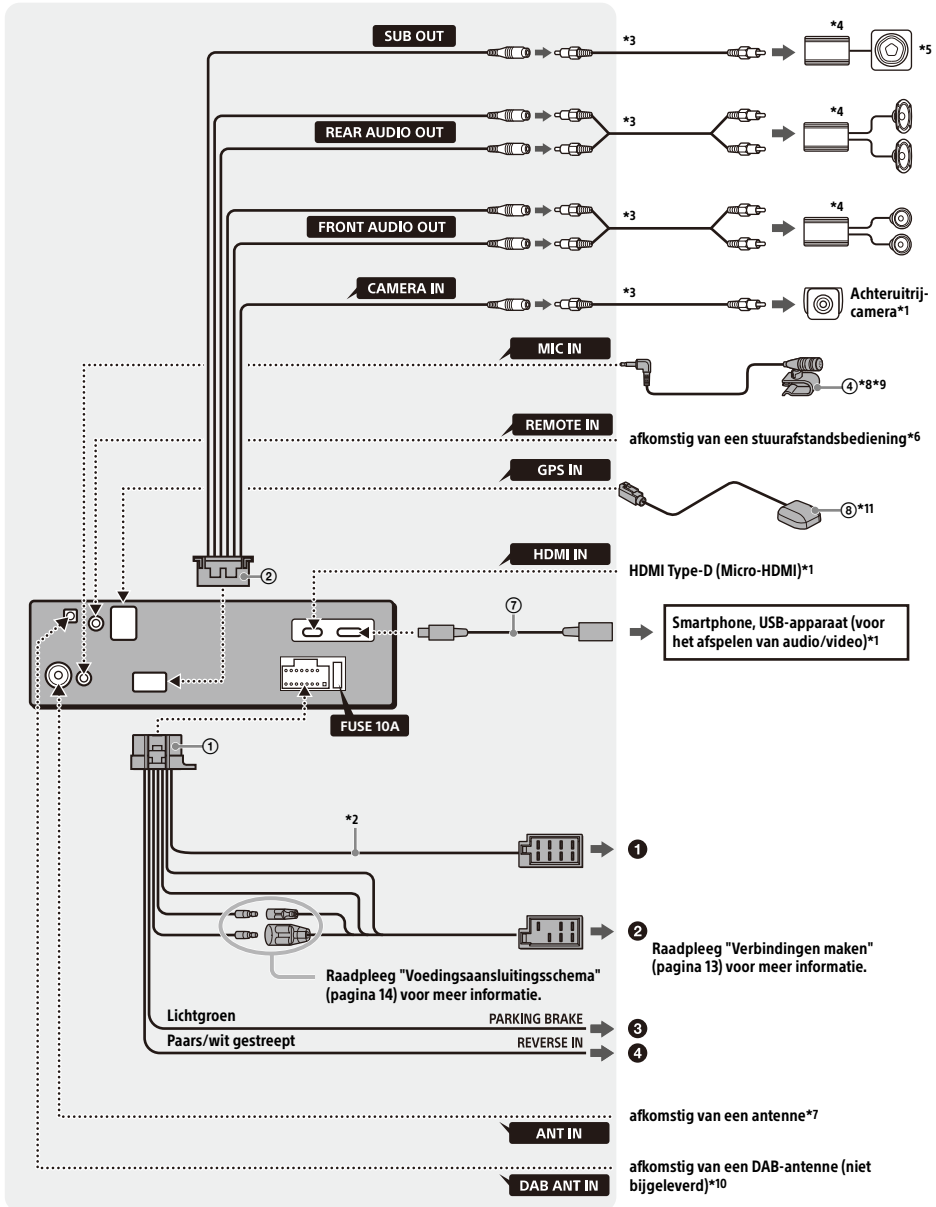

- \*1 Niet bijgeleverd
- \*2 Luidsprekerimpedantie:  $4 \Omega$  tot  $8 \Omega \times 4$
- \*3 RCA-kabel (niet bijgeleverd)
- \*4 Eindversterker (niet bijgeleverd)
- \*5 Subwoofer (niet bijgeleverd)
- \*6 Afhangelijk van het type auto moet u een adapter voor een stuurafstandsbediening (niet bijgeleverd) gebruiken. Raadpleeg "De stuurafstandsbediening gebruiken" (pagina 15) voor meer informatie over het gebruik van de stuurafstandsbediening.
- \*7 Gebruik een adapter (niet bijgeleverd) als de antenneaansluiting niet past afhankelijk van het type auto.
- \*8 Zorg ervoor dat de microfoonkabel de bestuurder niet hindert tijdens het rijden, ongeacht of de microfoon in gebruik is of niet. Zet de kabel vast met een klem of dergelijke als deze in de buurt van uw voeten is geplaatst.
- \*9 Raadpleeg "De microfoon installeren" (pagina 14) voor meer informatie over het installeren van de microfoon.
- \*10 Stel afhankelijk van het type DAB-antenne (niet bijgeleverd) [Antennevermogen] in op [AAN] (standaard) of [UIT].  
Max. voedingsstroom 0,1 A
- \*11 Aansluiten wanneer u Apple CarPlay via een draadloze verbinding gebruikt.

## Verbindingen maken

Als u een elektrische antenne zonder relaiskast hebt, kunt u de antenne beschadigen als u dit toestel met behulp van de voedingskabels ① aansluit.

### ① Naar de luidsprekeraansluiting van de auto

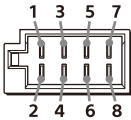

1	Achterluidspreker (rechts)	⊕	Paars
2		⊖	Paars/zwart gestreept
3	Voorluidspreker (rechts)	⊕	Grijs
4		⊖	Grijs/zwart gestreept
5	Voorluidspreker (links)	⊕	Wit
6		⊖	Wit/zwart gestreept
7	Achterluidspreker (links)	⊕	Groen
8		⊖	Groen/zwart gestreept

### ② Naar de voedingsaansluiting van de auto

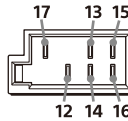

12	continue voeding	Geel
13	aansturing antenne/versterker (REM OUT) (MAX 0,4 A)	Blauw/wit gestreept
14	geschakelde verlichtingsvoeding	Oranje/wit gestreept
15	geschakelde voeding	Rood
16	aardpunt	Zwart
17	zorgt voor een precieze lokalisering van uw auto wanneer u Apple CarPlay via een draadloze verbinding gebruikt	Roze

### ③ Naar het schakelsnoer van de handrem

De montageplaats van het schakelsnoer van de handrem hangt af van uw auto. Zorg ervoor dat de handremkabel (lichtgroen) van de voedingskabels ① verbonden is met het schakelsnoer van de handrem.

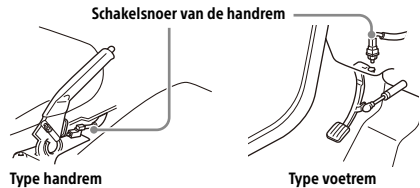

### ④ Naar de +12V-voedingsaansluiting van de achterlichtkabel van de auto (alleen bij het aansluiten van de achteruitrijcamera)

#### Aansluiten van een achteruitrijcamera

Voordat u een achteruitrijcamera (niet bijgeleverd) kunt gebruiken, dient deze eerst geïnstalleerd te worden.

Sluit de voedingskabel van een achteruitrijcamera aan op de voedingsaansluiting voor accessoires.

#### Geheugenaansluiting

Wanneer de gele voedingskabel is aangesloten, wordt de geheugenschakeling voorzien van stroom zelfs wanneer het contact is uitgezet.

#### Luidsprekeraansluiting

- Schakel het toestel uit voordat u de luidsprekers aansluit.

- Gebruik luidsprekers met een impedantie van 4 Ω tot 8 Ω en met een geschikte vermogenscapaciteit om schade te voorkomen.

## Voedingsaansluitingsschema

Controleer de hulpvoedingsaansluiting van uw auto en maak de juiste kabelaansluitingen afhankelijk van de auto.

### Hulpvoedingsaansluiting

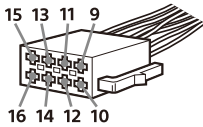

### Normale aansluiting

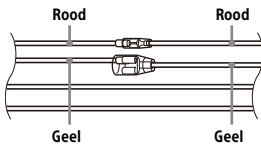

12	continue voeding	Geel
15	geschakelde voeding	Rood

### Wanneer de posities van de rode en gele kabels zijn omgekeerd

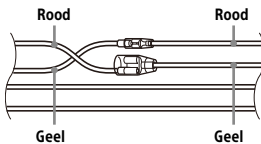

12	geschakelde voeding	Geel
15	continue voeding	Rood

### Voor auto's zonder ACC-stand

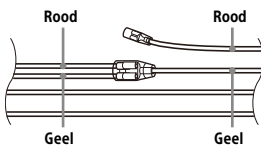

Nadat u de juiste aansluitingen hebt gemaakt en de voedingskabels correct hebt geschakeld, sluit u het toestel aan op de voeding van de auto. Als u vragen of problemen hebt in verband met het aansluiten van uw toestel die niet in deze handleiding worden behandeld, neem dan contact op met uw autohandelaar.

## De microfoon installeren

Als u uw stem wilt opnemen tijdens het handsfree bellen, moet u de microfoon ④ installeren.

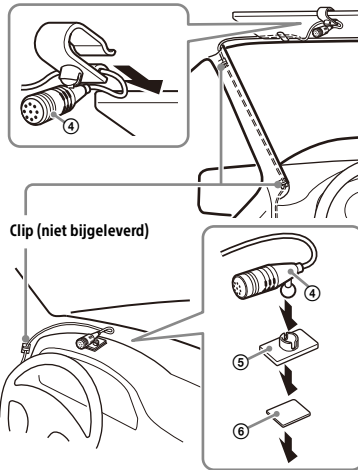

### Waarschuwingen

- Als de kabel rond de stuurkolom of versnellingspook gewikkeld raakt, kan dit tot zeer gevaarlijke situaties leiden. Let erop dat deze kabel en andere onderdelen de bestuurder niet hinderen tijdens het rijden.
- Als uw auto uitgerust is met airbags of andere schokabsorberende apparatuur, neem dan voordat u het toestel installeert contact op met de winkel waar u dit toestel hebt gekocht of met de autohandelaar.

### Opmerkingen

- Als u het toestel op het dashboard wilt monteren, verwijder dan eerst voorzichtig de zonneklep van de microfoon ④ en maak daarna de steun voor vlakke montage ⑤ vast aan de microfoon ④.
- Reinig het oppervlak van het dashboard met een droge doek voordat u de dubbelzijdige tape ⑥ bevestigt.

## De GPS-antenne installeren

- Kies een locatie waar geen obstakels de GPS-satellietontvangst kunnen blokkeren om de beste ontvangst te garanderen.
- Zorg ervoor dat de GPS-antenne ⑧ u niet hindert bij het gebruiken van bedieningselementen in de auto.
- Sommige types voorruitblokkers kunnen de radiogolven van GPS-satellieten blokkeren. Zorg ervoor dat de signalen niet geblokkeerd worden.
- Wanneer u Apple CarPlay via een draadloze verbinding gebruikt, moet u ervoor zorgen dat de GPS-antenne ⑧ aangesloten is.



- Kies de installatieplaats op het dashboard en reinig het bevestigingsoppervlak.**  
Kies een vlakke plaats waar:
  - u de GPS-antenne ⑧ horizontaal kunt bevestigen.
  - de werking van de airbag aan passagierszijde niet gehinderd wordt.
  - de ontvangst van GPS-satellietsignalen niet geblokkeerd wordt door voorwerpen in de auto of door de ruitenwissers.
- Verwijder de tape van het metalen plaatje ⑨ en bevestig het op het dashboard.**
- Verwijder de tape van de GPS-antenne ⑧ en bevestig deze op het metalen plaatje ⑨.**

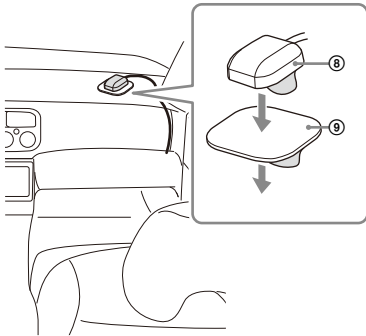

### Waarschuwingen

- Als de kabel rond de stuurkolom of versnellingspook gewikkeld raakt, kan dit tot zeer gevaarlijke situaties leiden. Let erop dat deze kabel en andere onderdelen de bestuurder niet hinderen tijdens het rijden.
- Als uw auto uitgerust is met airbags of andere schokabsorberende apparatuur, neem dan voordat u het toestel installeert contact op met de winkel waar u dit toestel hebt gekocht of met de autohandelaar.

### Opmerkingen

- Gebruik zeker het metalen plaatje ⑨, want anders kan de signaalontvangst slecht zijn.
- Installeer de GPS-antenne ⑧ niet in de buurt van andere elektrische apparatuur, want anders kan de signaalontvangst gestoord zijn.
- Als het metalen plaatje ⑨ koud is, is het mogelijk dat de tape niet goed kleeft. Warm het op met een haardroger enz. voor u de tape vastkleeft.
- Als er geen vlakke plaats is om de GPS-antenne ⑧ te installeren, plooi het metalen plaatje ⑨ dan voor de installatie zodat het op het gebogen oppervlak past.

## De stuurafstandsbediening gebruiken

### Bij gebruik van de stuurafstandsbediening

Voor u een stuurafstandsbediening kunt gebruiken, moet u een RC-SR1-verbindingkabel (niet bijgeleverd) aansluiten.

- Selecteer [Instellingen] → [Systeem] → [Stuurinstellingen].**
- Zet de schakelaar [Persoonlijk] op [AAN].**  
U moet de stuurafstandsbediening registreren om deze te kunnen bedienen. Wanneer de registratie voltooid is, kunt u de stuurafstandsbediening gebruiken.

### Opmerkingen bij het aansluiten van de RC-SR1-verbindingkabel (niet bijgeleverd)

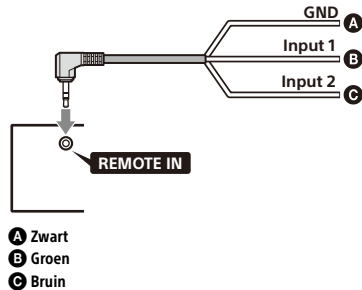

- Raadpleeg de ondersteuningssite voor meer informatie en verbind vervolgens elke kabel met de correcte tegenhanger. Als u een foute verbinding maakt, kan het toestel beschadigd raken.  
URL: <https://www.sony.eu/support>
- Het is aan te raden hulp te vragen aan uw dealer of een ervaren technicus.
- Mogelijk wordt de RC-SR1-verbindingkabel niet verkocht in uw land of regio.

### Bij gebruik van een adapter voor de stuurafstandsbediening

Afhankelijk van het type auto moet u voor de stuurafstandsbediening een adapter (niet bijgeleverd) gebruiken.

- Selecteer [Instellingen] → [Systeem] → [Stuurinstellingen].**
- Zet de schakelaar [Persoonlijk] op [UIT].**  
De adapter voor de stuurafstandsbediening is nu ingeschakeld.

## Een USB-apparaat en/of een HDMI-apparaat gebruiken

U moet de USB Type-C-verlengkabel ⑦ en/of een HDMI-kabel (HDMI Type-D of Micro-HDMI) (niet bijgeleverd) vóór gebruik installeren.

- 1 Sluit de USB Type-C-verlengkabel ⑦ aan op de USB-poort en/of een HDMI-kabel (niet bijgeleverd) aan op de HDMI-aansluiting op het achterpaneel van het toestel.
- 2 Steek de kabelbinder ⑩ door de kabelhouder en span de kabelbinder ⑩ vervolgens rond de USB Type-C-verlengkabel ⑦ en/of HDMI-kabel (niet bijgeleverd).

De USB Type-C-verlengkabel ⑦ en de HDMI-kabel (niet bijgeleverd) zijn nu vastgemaakt aan het toestel.

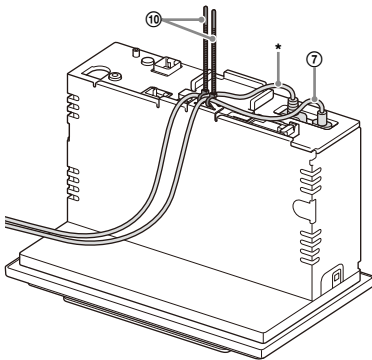

\* HDMI-kabel (HDMI Type-D of Micro-HDMI) (niet bijgeleverd)

- 3 Sluit de geïnstalleerde USB Type-C-verlengkabel ⑦ aan op een USB-apparaat en/of sluit de geïnstalleerde HDMI-kabel aan op een HDMI-apparaat.
- 4 Druk op HOME en raak vervolgens [USB] of [HDMI] aan.

## Installatie

### Het montageframe verwijderen

Verwijder het montageframe ⑪ van het toestel voordat u het toestel installeert.

- 1 Plaats beide ontgrendelingsleutels ⑬ tot ze vastklikken, trek het montageframe ⑪ naar beneden en trek vervolgens het toestel omhoog om het los te maken.

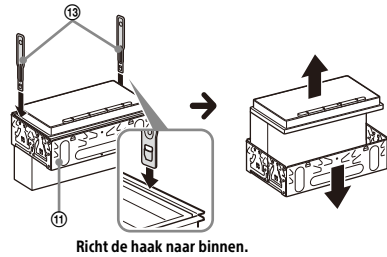

### Het toestel in het dashboard monteren

- Zorg voordat u de installatie voltooit dat de sluitingen aan beide zijden van het montageframe ⑪ 3,5 mm naar binnen zijn gericht.
  - Raadpleeg "Het toestel in een Japanse auto monteren" (pagina 17) voor Japanse auto's.
- 1 Plaats het montageframe ⑪ in het dashboard en buig de klauwen naar buiten zodat deze goed vastzitten.

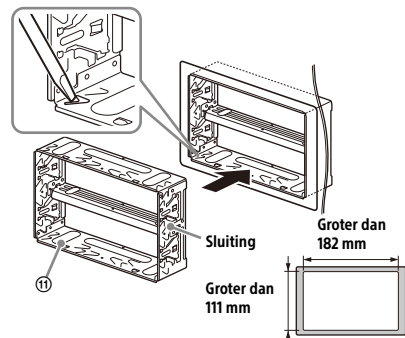

## 2 Monteer het toestel op het montageframe <sup>11</sup>.

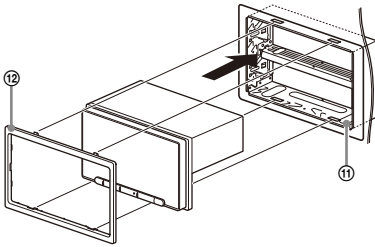

### Opmerkingen

- Als de sluitingen recht of naar buiten gebogen zijn, is het toestel niet goed bevestigd en kan dit naar buiten springen.
- Zorg ervoor dat de 4 sluitingen op de montagelijst <sup>12</sup> goed vastzitten in de sleuven van het montageframe <sup>11</sup>.

## Het toestel in een Japanse auto monteren

Het is mogelijk dat u het toestel in sommige Japanse automerken niet kunt installeren. Neem in dat geval contact op met uw Sony-distributeur.

### Voorbeeld

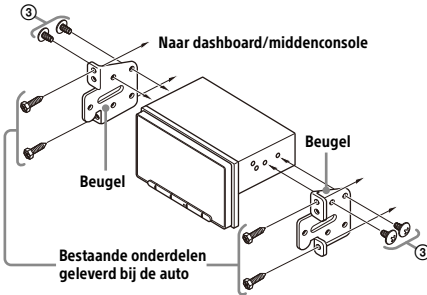

Wanneer u dit toestel monteert op de vooraf geïnstalleerde beugels van uw auto, gebruikt u de montageschroeven <sup>3</sup> en steekt u deze afhankelijk van uw auto in de juiste schroefgaten:

T voor TOYOTA en N voor NISSAN.

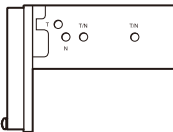

### Opmerking

Installeer het toestel alleen met behulp van de montageschroeven <sup>3</sup> om storingen te voorkomen.

## De zekering vervangen

Let erop dat u de zekering vervangt door een exemplaar met dezelfde ampèrewaarde als de originele zekering.

Als de zekering is doorgebrand, controleer dan de stroomaansluiting en vervang de zekering.

Als de zekering opnieuw is doorgebrand nadat u deze hebt vervangen, is er wellicht een intern defect. Neem in dat geval contact op met uw dichtstbijzijnde Sony-distributeur.

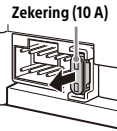

# LICENTIEOVEREENKOMST VOOR EINDGEBRUIKERS

## BELANGRIJK:

LEES DEZE LICENTIEOVEREENKOMST VOOR EINDGEBRUIKERS ("OVEREENKOMST") ZORGVULDIG DOOR ALVORENS DE SOFTWARE TE GEBRUIKEN. DOOR DE SOFTWARE TE GEBRUIKEN, STEM U IN MET DE VOORWAARDEN VAN DEZE OVEREENKOMST. ALS U NIET INSTEMT MET DE VOORWAARDEN VAN DEZE OVEREENKOMST, MAG U DE SOFTWARE NIET GEBRUIKEN.

Deze Overeenkomst is een juridische overeenkomst tussen u en Sony Corporation ("Sony"). Deze Overeenkomst bepaalt uw rechten en verplichtingen met betrekking tot de AV-ontvangerfirmware van Sony en/of haar derde-licentiegevers (met inbegrip van Sony's gelieerde ondernemingen) en hun respectieve gelieerde ondernemingen (gezamenlijk de "Derde-leveranciers"), alsmede door Sony verstrekte updates/upgrades, gedrukte, online of andere elektronische documentatie voor die software, en door middel van die software gecreëerde gegevensbestanden (gezamenlijk de "Software").

Onverminderd het voorgaande geldt voor software in de Software die onder een afzonderlijke licentieovereenkomst voor eindgebruikers valt (met inbegrip van maar niet beperkt tot een GNU General Public License en Lesser/Library General Public License), dat hierop de betreffende afzonderlijke licentieovereenkomst voor eindgebruikers en niet deze Overeenkomst van toepassing is, voor zover die afzonderlijke licentieovereenkomst voor eindgebruikers dat vereist ("Uitgesloten Software").

## SOFTWARELICENTIE

De Software wordt in licentie gegeven, niet verkocht. De Software is beschermd op grond van het auteursrecht en andere wetten en internationale verdragen inzake intellectuele eigendom.

## AUTEURSRECHT

Alle (eigendoms)rechten op de Software (met inbegrip van maar niet beperkt tot in de Software opgenomen afbeeldingen, foto's, animaties, video, audio, muziek, tekst en 'applets') berusten bij Sony of een of meerdere Derde-leveranciers.

## LICENTIEVERLENING

Sony verleent u een beperkte licentie om de Software uitsluitend in samenhang met uw compatibele apparaat ("Apparaat") te gebruiken voor persoonlijke, niet-commerciële doeleinden. Sony en de Derde-leveranciers behouden zich uitdrukkelijk alle (eigendoms)rechten en belangen (met inbegrip van maar niet beperkt tot alle intellectuele-eigendomsrechten) op en bij de Software voor die niet door deze Overeenkomst specifiek aan u toe worden gekend.

## VOORSCHRIFTEN EN BEPERKINGEN

Het is u niet toegestaan de Software geheel of gedeeltelijk te kopiëren, openbaar te maken, aan te passen, te herdistribueren, te wijzigen, te reverse-engineeren, te decompileren of te disassembleren, te trachten de broncode te achterhalen, noch om afgeleide werken van de Software te creëren, tenzij dergelijke afgeleide werken doelbewust door de Software mogelijk worden gemaakt. Het is u niet toegestaan een Digital Rights Management-functionaliteit van de Software te wijzigen of ermee te knoeien. Het is u niet toegestaan functies of beschermingen van de Software of functioneel aan de Software gekoppelde mechanismen te omzeilen, te wijzigen of uit te schakelen. Het is u niet toegestaan afzonderlijke onderdelen van de Software te scheiden om deze op meer dan één Apparaat te gebruiken, tenzij Sony daarvoor uitdrukkelijk toestemming heeft gegeven. Het is u niet toegestaan merken of vermeldingen op de Software te verwijderen, te wijzigen, te verbergen of onleesbaar te maken. Het is u niet toegestaan de Software te delen, te distribueren, te verhuren, te leasen, in sublicentie te geven, te cederen, over te dragen of te verkopen. De software, netwerkdiensten of andere producten dan de Software waarvan het functioneren van de Software afhankelijk is, kunnen naar goeddunken van de leveranciers (softwareleveranciers, dienstverleners of Sony) worden onderbroken of gestaakt. Sony en deze leveranciers garanderen niet dat de Software, netwerkdiensten, content of andere producten beschikbaar zullen blijven of dat deze zonder onderbreking of wijziging zullen functioneren.

## UITGESLOTEN SOFTWARE EN OPEN-SOURCE-COMPONENTEN

Onverminderd de voorgaande beperkte licentieverlening erkent u dat er Uitgesloten Software in de Software kan zijn opgenomen. Bepaalde Uitgesloten Software kan onder open-source-softwarelicenties vallen ("Open-source-componenten"), dat wil zeggen: alle softwarelicenties die door het Open Source Initiative als open-source-licenties zijn goedgekeurd of daarmee in wezen vergelijkbaar zijn, met inbegrip van maar niet beperkt tot licenties die, als voorwaarde voor distributie van de

software waarop die licentie van toepassing is, bepalen dat de distributeur de software in broncodevorm beschikbaar dient te stellen. Indien en voor zover openbaarmaking vereist is, verwijzen wij u naar [oss.sony.net/Products/Linux](http://oss.sony.net/Products/Linux) of een andere door Sony aangewezen website voor een lijst van Open-source-componenten die op enig moment in de Software kunnen zijn opgenomen en voor de voorwaarden die van toepassing zijn op het gebruik daarvan. Die voorwaarden kunnen te allen tijde door de desbetreffende derde worden gewijzigd zonder jegens u aansprakelijk te zijn. Voor zover vereist door de licenties waar Uitgesloten Software onder valt, zijn de voorwaarden van die licenties van toepassing in plaats van de voorwaarden van deze Overeenkomst. Voor zover de voorwaarden van de licenties voor Uitgesloten Software (een van de) beperkingen in deze Overeenkomst met betrekking tot die Uitgesloten Software verbieden, zijn die beperkingen niet van toepassing op die Uitgesloten Software. Voor zover de voorwaarden van de licenties voor Open-source-componenten bepalen dat Sony een aanbod dient te doen om de broncode te verstrekken in verband met de Software, wordt dat aanbod hierbij gedaan.

## **GEBRUIK VAN DE SOFTWARE IN SAMENHANG MET AUTEURSRECHTELIJK BESCHERMD MATERIAAL**

Het is mogelijk dat u de Software kunt gebruiken om door u en/of derden gecreëerde content te bekijken, op te slaan, te verwerken en/of te gebruiken. Dergelijke content kan beschermd zijn op grond van het auteursrecht en andere wetten inzake intellectuele eigendom en/of overeenkomsten. U stemt ermee in de Software uitsluitend te gebruiken overeenkomstig alle wetten en overeenkomsten die op dergelijke content van toepassing zijn. U bent ermee bekend en stemt ermee in dat Sony passende maatregelen kan treffen om het auteursrecht op door de Software opgeslagen, verwerkte of gebruikte content te beschermen. Dergelijke maatregelen kunnen onder meer omvatten: het bijhouden van de frequentie van uw backup en herstel via bepaalde functies van de Software, het afslaan van een verzoek van u om gebruik te kunnen maken van gegevensherstel, en beëindiging van deze Overeenkomst indien u de Software onrechtmatig gebruikt.

## **CONTENT SERVICE**

WIJ WIJZEN EROP DAT DE SOFTWARE BEDOELD KAN ZIJN VOOR GEBRUIK IN COMBINATIE MET CONTENT DIE BESCHIKBAAR IS VIA EEN OF MEERDERE CONTENT SERVICES ("CONTENT SERVICE"). OP HET GEBRUIK VAN EEN DERGELIJKE SERVICE EN DIE CONTENT ZIJN DE GEBRUIKSVORWAARDEN VAN DIE CONTENT SERVICE VAN TOEPASSING. INDIEN U

NIET AKKOORD GAAT MET DIE VOORWAARDEN, GELDEN ER BEPERKINGEN VOOR UW GEBRUIK VAN DE SOFTWARE. U bent ermee bekend en stemt ermee in dat bepaalde content en diensten die via de Software beschikbaar zijn, kunnen worden geleverd door derden waar Sony geen zeggenschap over heeft. VOOR HET GEBRUIK VAN DE CONTENT SERVICE IS EEN INTERNETVERBINDING VEREIST. DE CONTENT SERVICE KAN TE ALLEN TIJDE WORDEN GESTAAKT.

## **INTERNETAANSLUITING EN DIENSTEN VAN DERDEN**

U bent ermee bekend en stemt ermee in dat er een internetverbinding vereist kan zijn voor de toegang tot bepaalde functies van de Software en dat u hiervoor als enige verantwoordelijk bent. Ook bent u als enige verantwoordelijk voor het voldoen van de verschuldigde vergoedingen aan derden in verband met uw internetaansluiting, met inbegrip van maar niet beperkt tot abonnements- en gebruikskosten. Afhankelijk van de capaciteit, bandbreedte of technische beperkingen van uw internetverbinding en internetdienst kunnen er beperkingen zijn met betrekking tot de werking van de Software. De levering, kwaliteit en beveiliging van deze internetverbinding zijn de exclusieve verantwoordelijkheid van de aanbieder van deze dienst.

## **EXPORT- EN ANDERE REGELGEVING**

U stemt ermee in dat u zich zult houden aan alle beperkingen en regels ten aanzien van (weder)uitvoer die van toepassing zijn in het gebied of land waar u woont, en dat u de Software niet zult overdragen of toestemming zult geven voor de overdracht ervan naar een verboden land of op een andere wijze die in strijd is met dergelijke beperkingen of regelgeving.

## **RISICOVOLLE ACTIVITEITEN**

De Software is niet fouttolerant en is niet ontworpen, vervaardigd of bedoeld om te worden gebruikt of wederverkocht als online-bedieningsapparatuur in gevaarlijke omgevingen waar een 'fail-safe'-werking noodzakelijk is, zoals nucleaire voorzieningen, luchtvaartnavigatie- en communicatiesystemen, luchtverkeersleiding, levensreddende apparatuur of wapensystemen, waarbij een storing in de Software kan leiden tot overlijden, persoonlijk letsel of ernstige fysieke of milieuschade ("Risicovolle activiteiten"). Sony, elk van de Derde-leveranciers en elk van hun respectieve gelieerde ondernemingen wijzen specifiek elke expliciete of impliciete garantie, verplichting of voorwaarde inzake geschiktheid voor Risicovolle activiteiten van de hand.

## UITSLUITING VAN GARANTIE OP SOFTWARE

U bent ermee bekend en stemt ermee in dat het gebruik van de Software geheel voor eigen risico is en dat u verantwoordelijk bent voor het gebruik van de Software. De Software wordt "as is" geleverd, zonder enige garantie, verplichting of voorwaarde.

SONY EN ELK VAN DE DERDE-LEVERANCIERS (in deze paragraaf worden Sony en elk van de Derde-leveranciers gezamenlijk aangeduid als "SONY") WIJZEN UITDRUKKELIJK ALLE EXPLICIETE OF IMPLICIETE GARANTIES, VERPLICHTINGEN OF VOORWAARDEN VAN DE HAND, MET INBEGRIJ VAN MAAR NIET BEPERKT TOT IMPLICIETE GARANTIES VAN VERKOOPBAARHEID, NIET-INBREUK OP RECHTEN VAN DERDEN EN GESCHIKTHEID VOOR EEN BEPAALD DOEL. SONY VERSTREKT GEEN GARANTIES, VOORWAARDEN OF VERKLARINGEN (A) DAT DE FUNCTIES IN DE SOFTWARE AAN UW EISEN ZULLEN VOLDOEN OF GEACTUALISEERD ZULLEN WORDEN, (B) DAT DE SOFTWARE CORRECT OF FOUTLOOS ZAL FUNCTIONEREN OF DAT FOUTEN ZULLEN WORDEN VERHOLPEN, (C) DAT DE SOFTWARE GEEN SCHADE ZAL TOEBRENGEN AAN ANDERE SOFTWARE, HARDWARE OF GEGEVENS, (D) DAT SOFTWAREPROGRAMMA'S, NETWERKDIENTEN (MET INBEGRIJ VAN INTERNET) OF PRODUCTEN (ANDERS DAN DE SOFTWARE) WAAR DE WERKING VAN DE SOFTWARE VAN AFHANKELIJK IS, BESCHIKBAAR ZULLEN BLIJVEN OF ONONDERBROKEN OF ONGEWIJZIGD ZULLEN BLIJVEN FUNCTIONEREN, EN (E) TEN AANZIEN VAN HET GEBRUIK OF DE RESULTATEN VAN HET GEBRUIK VAN DE SOFTWARE IN TERMEN VAN JUUSTHEID, NAUWKEURIGHEID, BETROUWBAARHEID OF ANDERSZINS.

DOOR SONY OF EEN BEVOEGDE VERTEGENWOORDIGER VAN SONY VERSTREKTE MONDEDELINGE OF SCHRIFTELIJKE INFORMATIE OF ADVIEZEN VORMEN NIMMER EEN GARANTIE, VERPLICHTING OF VOORWAARDE EN VERGROTEN OP GEEN ENKELE WIJZE DE REIKWIJDE VAN DEZE GARANTIE. INDIEN DE SOFTWARE GEBREKEN BLIJKT TE VERTONEN, KOMEN DE KOSTEN VAN EVENTUEEL NOODZAKELIJK(E) ONDERHOUD, REPARATIE OF CORRECTIE GEHEEL VOOR UW REKENING. IN SOMMIGE LANDEN IS HET NIET TOEGESTAAN OM IMPLICIETE GARANTIES UIT TE SLUITEN; DAAROM IS HET MOGELIJK DAT DEZE UITSLUITINGEN NIET OP U VAN TOEPASSING ZIJN.

## AANSPRAKELIJKHEIDSBEPERKING

SONY EN DE DERDE-LEVERANCIERS (in deze paragraaf worden Sony en elk van de Derde-leveranciers gezamenlijk aangeduid als "SONY") ZIJN NIET AANSPRAKELIJK VOOR BEDRIJFS- OF GEVOLGSCHADE WEGENS SCHENDING VAN ENIGE EXPLICIETE OF IMPLICIETE GARANTIE,

TOEREKENBARE TEKORTKOMING, NALATIGHEID, RISICOAANSPRAKELIJKHEID OF ANDERE RECHTEN MET BETREKKING TOT DE SOFTWARE, MET INBEGRIJ VAN MAAR NIET BEPERKT TOT SCHADE ALS GEVOLG VAN WINSTDERVING, INKOMSTENDERVING, GEGEVENSVERLIES, GEBRUIKSDERVING TEN AANZIEN VAN DE SOFTWARE OF BIJBEHOORENDE HARDWARE, DOWNTIME EN GEBRUIKERSTIJD, OOK ALS ZIJ OP DE HOOGTE ZIJN GESTELD VAN DE MOGELIJKHEID VAN EEN DERGELIJKE SCHADE(VERGOEDING). IN IEDER GEVAL IS HUN TOTALE AANSPRAKELIJKHEID INGEVOLGE ENIGE BEPALING VAN DEZE OVEREENKOMST BEPERKT TOT HET BEDRAG DAT FEITELIJK VOOR HET PRODUCT IS BETAALD. IN SOMMIGE LANDEN IS HET NIET TOEGESTAAN OM BEDRIJFS- OF GEVOLGSCHADE UIT TE SLUITEN OF TE BEPERKEN; DAAROM IS HET MOGELIJK DAT DE BOVENSTAANDE BEPERKING OF UITSLUITING NIET OP U VAN TOEPASSING IS.

## GEHELE OVEREENKOMST, AFSTAND, GELDIGHEID BEPALINGEN

Deze Overeenkomst en Sony's privacybeleid, elk zoals van tijd tot tijd gewijzigd of aangepast, vormen samen de gehele overeenkomst tussen u en Sony met betrekking tot de Software. Indien Sony een recht of een bepaling van deze Overeenkomst niet uitoefent of afdwingt, wordt daarmee geen afstand gedaan van dat recht of die bepaling. Indien enig gedeelte van deze Overeenkomst ongeldig, onwettig of niet afdwingbaar wordt verklaard, wordt die bepaling voor zover toegestaan ten uitvoer gelegd teneinde de strekking van deze Overeenkomst te handhaven en blijven de overige gedeelten onverminderd van kracht.

## TOEPASSELIJK RECHT EN BEVOEGDHEID

Het Weens Koopverdrag is niet van toepassing op deze Overeenkomst. Op deze Overeenkomst is Japans recht van toepassing, met uitzondering van de internationale verwijzingsregels. Geschillen die voortvloeien uit deze Overeenkomst, zullen uitsluitend worden voorgelegd aan de bevoegde rechter in Tokio, Japan, en partijen stemmen hierbij in met de exclusieve bevoegdheid van die rechter.

## RECHTSMIDDELEN

Behoudens andersluidende bepalingen in deze Overeenkomst bent u ermee bekend en stemt u ermee in dat schending of niet-nakoming van deze Overeenkomst door u onherstelbare schade kan opleveren voor Sony waarvoor een financiële schadevergoeding niet afdoende zou zijn, en u stemt ermee in dat Sony in dergelijke gevallen gerechtigd is die voorlopige voorzieningen aan te vragen die Sony noodzakelijk of passend acht. Sony kan ook juridische en technische maatregelen nemen om schending van deze Overeenkomst te voorkomen en/of de naleving van deze

Overeenkomst af te dwingen, met inbegrip van maar niet beperkt tot onmiddellijke beëindiging van uw gebruik van de Software, indien Sony naar eigen goeddunken oordeelt dat u deze Overeenkomst schendt of zult gaan schenden. Deze maatregelen gelden naast andere rechtsmiddelen die Sony in of buiten rechte of contractueel ter beschikking staan.

## BEËINDIGING

Onverminderd haar overige rechten kan Sony deze Overeenkomst beëindigen indien u een of meerdere voorwaarden hiervan niet naleeft. In dat geval dient u (i) het gebruik van de Software volledig te staken en eventuele kopieën van de Software te vernietigen; (ii) te voldoen aan de voorschriften in de onderstaande paragraaf getiteld "Uw verplichtingen inzake accounts".

## WIJZIGING

SONY BEHOUDT ZICH HET RECHT VOOR DE VOORWAARDEN VAN DEZE OVEREENKOMST NAAR EIGEN GOEDDUNKEN TE WIJZIGEN DOOR EEN KENNISGEVING HIEROMTRENT OP EEN DOOR SONY AANGEWEEZEN WEBSITE TE PLAATSEN, PER E-MAIL NAAR EEN DOOR U OPgegeven E-MAILADRES TE STUREN, TE VERSTREKKEN TIJDENS HET INSTALLEREN VAN UPGRADES/UPDATES, OF DOOR MIDDEL VAN EEN ANDERE WETTELIJK ERKENDE VORM VAN KENNISGEVING. Indien u niet instemt met de wijziging, dient u onmiddellijk contact op te nemen met Sony voor instructies. Wanneer u de Software na de ingangsdatum van een dergelijke kennisgeving blijft gebruiken, betekent dit dat u zich aan deze wijziging gebonden acht.

## DERDE-BEGUNSTIGDEN

Iedere Derde-leverancier is een uitdrukkelijk beoogde derde-begunstigde en heeft het recht om naleving van iedere bepaling van deze Overeenkomst met betrekking tot de Software van die partij af te dwingen.

Mocht u vragen hebben over deze Overeenkomst, dan kunt u schriftelijk contact opnemen met Sony via het contactadres voor uw gebied of land.

Copyright © 2020 Sony Corporation

---

## Opmerking over licenties

Dit product bevat software die door Sony wordt gebruikt onder een licentieovereenkomst met de eigenaar van het overeenstemmende auteursrecht. Wij worden door de eigenaar van het auteursrecht voor deze software verplicht de inhoud van deze overeenkomst vrij te geven aan onze klanten. Selecteer [Instellingen] → [Systeem] → [Open bron licenties] voor meer informatie over softwarelicenties.

## Informatie over software waarop GNU GPL/LGPL van toepassing is

De software in dit product omvat door auteursrechten beschermde software die gelicentieerd is onder de GPLv2 en andere licenties waarvoor toegang tot de broncode vereist kan zijn. Zoals vereist door de GPLv2 (en andere licenties) vindt u een kopie van de relevante broncode terug op <http://www.sony.net/Products/Linux/>. Ga naar deze URL en selecteer vervolgens de modelnaam "XAV-AX6050" om de broncode te downloaden.

Zoals vereist door de GPLv2 kunt u gedurende een periode van drie jaar na onze laatste levering van dit product de broncode op een fysiek medium van ons verkrijgen door op <http://www.sony.net/Products/Linux/> het formulier in te vullen.

Deze aanbieding is geldig voor iedereen die deze informatie ontvangt.

Houd er rekening mee dat Sony niet ingaat op vragen met betrekking tot de inhoud van de broncode.

## Varning!

Du bör av säkerhetsskäl se till att installera enheten i bilens instrumentbräda eftersom enhetens baksida blir varm under användning. För mer information se "Anslutning/installation" (sidan 9).

Tillverkad i Thailand

Typplåten som indikerar driftspänning, etc. finns placerad på undersidan av chassit.

CE-märkningens giltighet är begränsad till de länder där den är juridiskt gällande, i huvudsak EES-länderna (europeiska ekonomiska samarbetsområdet) och Schweiz.

## WARNING!

**För att förhindra brand eller stötar, skall enheten inte utsättas för regn eller fukt.**

**Öppna inte höljet. Det kan resultera i elektriska stötar. Överlåt allt servicearbete till en fackkunnig tekniker.**

**Att observera för kunder: Följande information är endast tillämplig för utrustning som sålts i länder där EU-direktiv tillämpas**

Den här produkten har tillverkats av, eller på uppdrag av Sony Corporation.

EU-importör: Sony Europe B.V.

Frågor till EU-importören eller frågor som rör produkternas överensstämmelse i Europa skall sändas till tillverkarens auktoriserade representant, Sony Belgium, bijkantoor van Sony Europe B.V., Da Vincilaan 7-D1, 1930 Zaventem, Belgien.



Härmed försäkrar Sony Corporation att denna utrustning överensstämmer med direktiv 2014/53/EU.

Den fullständiga texten till EU-försäkran om överensstämmelse finns på följande webbadress: <https://compliance.sony.eu>



**Hantering av förbrukade batterier samt elektrisk och elektronisk utrustning (gäller inom EU och andra länder med separata insamlingssystem)**

Symbolen på produkten, batteriet eller förpackningen anger att produkten och batteriet inte ska hanteras som hushållsavfall. På vissa batterier kan denna symbol användas i kombination med en kemisk symbol. Den kemiska symbolen för bly (Pb) läggs till om batteriet innehåller mer än 0,004 % bly. Genom att säkerställa att dessa produkter och batterier hanteras på rätt sätt bidrar du till att förebygga eventuella negativa miljö- och hälsoeffekter som orsakas av felaktig avfallshantering. Återvinning av materialet bidrar till att bevara naturresurser. När det gäller produkter som av säkerhets-, prestanda- eller dataintegritetsskäl kräver permanent anslutning till ett inbyggt batteri ska detta batteri alltid bytas av en auktoriserad servicetekniker. För att säkerställa att batteriet och de elektriska och elektroniska produkterna hanteras korrekt ska de levereras till en lämplig återvinningsstation för elektriska och elektroniska produkter när de är förbrukade. Information om alla andra batterityper finner du i avsnittet om säker borttagning av batteriet. Lämna in batteriet på en lämplig återvinningsstation för förbrukade batterier. Kontakta dina lokala myndigheter, din lokala avfallshanteringstjänst eller affären där du köpte produkten eller batteriet för mer detaljerad information om hur du återvinner produkten eller batteriet.

### Varning om bilens tändningslås inte har något ACC-läge

Denna enhet får inte installeras i bilar som inte har något ACC-läge. Enhetens display stängs inte av även om tändningen stängs av, vilket leder till att batteriet utarmas.

### Friskrivning gällande tjänster som erbjuds av tredje part

Tjänster som erbjuds av tredje part kan komma att ändras, upphävas eller avslutas utan föregående meddelande. Sony har inget ansvar när det gäller dessa situationer.

### Om ändring av enheten

Se "Hjälpguide" på webbsidan för de senaste funktionerna.

QR-koden och URL hittar du på omslaget.



## Viktigt meddelande!

### Försiktighet

SONY SKALL UNDER INGA OMSTÄNDIGHETER HÅLLAS ANSVARIGT FÖR EVENTUELLA OAVSIKTLIGA, INDIREKTA ELLER PÅFÖLJANDE SKADOR ELLER ANDRA SKADOR INKLUSIVE, MEN UTAN BEGRÄNSNING FÖR, UTEBLIVEN VINST, FÖRLORADE INTÄKTER, DATAFÖRLUST, MINSKAD ANVÄNDNING AV PRODUKTEN ELLER EVENTUELL TILLHÖRANDE UTRUSTNING, DRIFTAVBROTT OCH KÖPARENS TID SOM RELATERAR TILL ELLER UPPSTÅR PÅ GRUND AV ANVÄNDNINGEN AV DENNA PRODUKT, DESS MASKINVARA OCH/ELLER PROGRAMVARA.

Kära kund! Denna produkt innehåller en radiosändare.

Enligt UNECE-bestämmelserna nr. 10 kan en fordonstillverkare ålägga vissa villkor för installation av radiosändare i fordon.

Kontrollera fordonets bruksanvisning eller kontakta fordonstillverkaren eller återförsäljaren innan du installerar denna produkt i fordonet.

### Nödsamtal

Denna BLUETOOTH-handsfree för bil och den elektroniska enheten som är ansluten till handsfree drivs via radiosignaler, mobila och fasta nätverk samt användarprogrammerad funktion, vilket inte kan garantera anslutning under alla förhållanden. Du bör därför inte enbart förlita dig på en elektronisk enhet för nödvändig kommunikation (t.ex. vid medicinska nödsituationer).

### Om BLUETOOTH-kommunikation

- Mikrovågor som sänds från en BLUETOOTH-enhet kan påverka funktionen hos elektronisk medicinsk utrustning. Stäng av denna enhet och andra BLUETOOTH-enheter på följande platser, eftersom det finns risk för att de orsakar olyckor.
  - Där lättantändlig gas förekommer: sjukhus, tåg, flygplan och bensinstationer
  - I närheten av automatiska dörrar och brandlarm
- Denna enhet klarar de säkerhetskrav som ingår i BLUETOOTH-standarden för att skapa en säker anslutning när trådlös BLUETOOTH-teknik används, men tänk på att inställningarna kan vara gjorda så att säkerheten inte räcker. Var försiktig vid kommunikation med trådlös BLUETOOTH-teknik.
- Vi kan inte hållas ansvariga för eventuellt informationsläckage som uppstått under BLUETOOTH-kommunikation.

Om du har några frågor eller problem gällande denna enhet som inte tas upp i denna handbok ska du kontakta närmaste Sony-återförsäljare.

## Huvudenhet

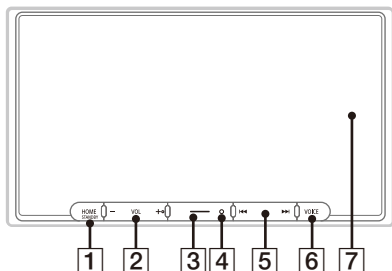

VOL (volym) +-knappen har en taktill punkt.

### 1 HOME

Visar HOME-skärmen.

#### — STANDBY

Håll intryckt för att stänga av enheten.

Håll intryckt i minst 10 sekunder för att återställa enheten.

### 2 VOL (volym) +/-

### 3 Anpassa

Registrerar funktioner (Mute, Disp. Off, Source Change).

Välj [Settings] → [Customize] → [Custom Button] för att registrera.

### 4 Mottagare för fjärrkontrollen

### 5 ◀▶ (föregående/nästa)

Funktionerna skiljer sig åt beroende vald källa:

- [Radio]: välj en förinställd station.
- [DAB+]: välj en förinställd station.
- [USB]/[Bluetooth Audio]: hoppa till föregående/nästa innehåll.
- [Apple CarPlay]/[Android Auto]: hoppa till föregående/nästa innehåll.

Håll intryckt för att:

- [Radio]: automatiskt ställa in en station (SEEK+/SEEK-).
- [DAB+]: välja en station i listan med stationer.
- [USB]/[Bluetooth Audio]: snabbspola bakåt/framåt.

### 6 VOICE

Aktiverar röstkommandofunktionen för Apple CarPlay och Android Auto™.

### 7 Display/pekskärm

## Skärmvisning

### Uppspelningsskärm:

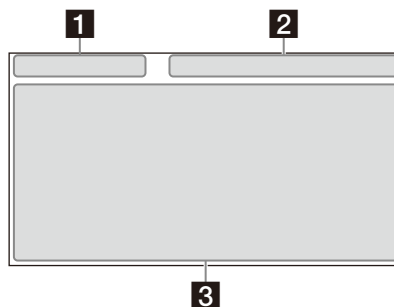

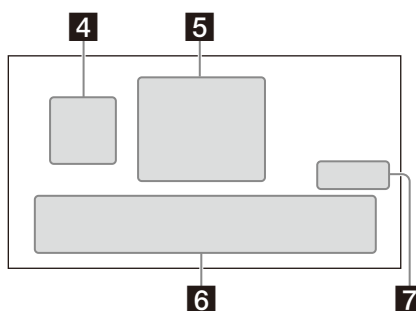

### HOME1-skärm:



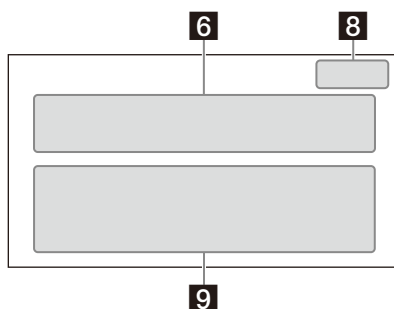



### HOME2-skärm:



## 1 Statusindikator (vänster sida)

 (tillbaka)	Återgår till föregående visning.
 (lista)	Öppnar listan. Tillgängliga listor skiljer sig åt beroende på källan.

## 2 Statusindikator (höger sida)

Klocka	Visar tiden som ställts in under inställning av Date/Time.
 (ljudavstängning)	Tänds när ljudet stängs av.
... (alternativ)	Öppnar menyn för källalternativ. Tillgängliga alternativ skiljer sig åt beroende på källan.
 (enhet)	Visar enhetens namn för anslutning till enheten.
 (antenn)	Indikerar signalstyrka för ansluten mobiltelefon.
 (batteri)	Indikerar återstående batteritid för ansluten mobiltelefon.

## 3 Tillämpningsspecifikt område

Visar uppspelningskontroller/-indikationer eller visar enhetens status. Visade alternativ skiljer sig åt beroende på källan.

## 4 (Apple CarPlay)/ (Android Auto)

Visas vid anslutning av Apple CarPlay/Android Auto.

## 5 Klocka

Visar datum och tiden som ställts in under inställning av Date/Time.

## 6 Appområde (Favorit)

Upp till 5 appar kan ställas in. Det går att byta appar.

Du kan ställa in dina favoritappar.

## 7 All Apps

Öppnar HOME2-skärmen.











## 8 Close

Återgår till HOME1-skärmen.

## 9 Appområde

Visar alla appar förutom favoritappar.

## Lista med appikoner

 Android Auto	 Apple CarPlay	 Radio
 DAB+	 Bluetooth	 Phone
 Settings	 USB	 HDMI
 RearCam	 Devices	

## Grundläggande funktioner

### Växla mottagningssteg för FM

Ställ in mottagningssteg för FM för ditt land eller region.

- 1 Tryck på HOME, tryck på [Settings] → [Application] → [Radio Tuning Steps], ställ sedan in radiofrekvensen beroende på mottagningsområdet.
- 2 Tryck två gånger på ↶ (tillbaka) för att lämna inställningsmenyn.

#### Obs!

När mottagningssteget för FM ändras återställs de förinställda stationerna för både FM och AM.

### Använda Apple CarPlay trådlöst

När Apple CarPlay används för första gången måste enheten registreras. Följ förfarandet under "Koppla samman med en Bluetooth®-enhet" (sidan 6).

#### Obs!

Se till att GPS-antennen är ordentligt ansluten. För mer information se "Installera GPS-antennen" (sidan 13).

### Använda Android Auto

När Android Auto används trådlöst för första gången måste enheten registreras. Följ förfarandet under "Koppla samman med en Bluetooth®-enhet" (sidan 6).

När Android Auto används med en USB-kabel ansluter du den Android Auto-kompatibla Android™-telefonen till enheten via USB-kabeln.

### Koppla samman med en Bluetooth®-enhet

När en BLUETOOTH-enhet ansluts för första gången krävs en ömsesidig registrering (som kallas "ihopparring"). Genom ihopparringen kan denna enhet och andra enheter känna igen varandra.



När enheten slås på skickar enheten BLUETOOTH-signalen.

### Parkoppla från enhetens inställningar

- 1 Tryck på HOME, tryck sedan på [Settings]. Om [Settings] inte har ställts in i favoritområdet trycker du på [All Apps] för att visa HOME2-skärmen, välj sedan [Settings].
- 2 Tryck på [Device Connection].
- 3 Tryck på [+Add New Device].
- 4 Manövrera BLUETOOTH-enheten i enlighet med meddelandet på [Add New Device]-skärmen.  
Om du måste ange en kodnyckel på BLUETOOTH-enheten anger du [0000]. Namnet på registrerad enhet visas på [Device Connection]-skärmen.  
Du kan ansluta eller koppla från registrerad enhet på denna skärm.

### Parkoppla från BLUETOOTH-enheten

När BLUETOOTH-inställningen för BLUETOOTH-enheten ställs in till [PÅ] väljer du "XAV-AX6050" på inställningsskärmen för BLUETOOTH-enheten och fortsätter sedan till parkopplingsstegen. Följ instruktionerna på skärmen för enheten.

### Avbryta demonstrationsläget

- 1 Tryck på HOME, tryck sedan på [Settings]. Om [Settings] inte har ställts in i favoritområdet trycker du på [All Apps] för att visa HOME2-skärmen, välj sedan [Settings].
- 2 Tryck på [System] och sedan på [Demo Mode] för att ställa in på [Off].
- 3 Tryck två gånger på ↶ (tillbaka) för att avsluta inställningsmenyn.

### Uppdatera den fasta programvaran

Se supportsidan och följ sedan anvisningarna online för att uppdatera den fasta programvaran. URL: <https://www.sony.eu/support>

### Uppdatera den fasta programvaran med USB-kopplingsläge

När smarttelefonen används med kopplingsfunktionen kan du uppdatera den fasta programvaran med USB-kopplingsläget. Anslut din smarttelefon till USB-porten och följ sedan instruktionerna på skärmen för enheten.

#### Obs!

- Under uppdatering via en USB-anslutning får inte USB-kabeln eller USB-enheten kopplas från.
- En nätverksanslutning kan krävas vilket kan leda till höga kommunikationsavgifter.

## Övrig information

### Försiktighetsåtgärder

#### Notering gällande säkerhet

Lokala trafikregler, lagar och bestämmelser måste följas.

### Om iPhone

- **Kompatibla iPhone-modeller:**  
iPhone 13 Pro Max, iPhone 13 Pro, iPhone 13, iPhone 13 mini, iPhone 12 Pro Max, iPhone 12 Pro, iPhone 12, iPhone 12 mini, iPhone SE (2:a generationen), iPhone 11 Pro Max, iPhone 11 Pro, iPhone 11, iPhone XS Max, iPhone XS, iPhone XR, iPhone X, iPhone 8 Plus, iPhone 8, iPhone 7 Plus, iPhone 7, iPhone SE, iPhone 6s Plus, iPhone 6s, iPhone 6 Plus, iPhone 6, iPhone 5s
- Användning av "Made for Apple"-märket betyder att ett tillbehör har utformats för anslutning specifikt till Appleprodukter som identifieras på märket och har certifierats av utvecklaren att uppfylla Apples standarder vad gäller prestanda. Apple är inte ansvarig för enhetens funktion eller överensstämmelse med säkerhets- och myndighetsstandard. Om detta tillbehör används med en Apple-produkt kan det påverka den trådlösa prestandan.
- Kontrollera Apple CarPlay-webbsidan för iOS-versioner som stöds. Uppdatera till den senaste iOS-versionen före användning.

Om du har några frågor eller problem gällande denna enhet som inte tas upp i denna bruksanvisning ska du kontakta närmaste Sony-återförsäljare.

## Tekniska data

### Skärm

Bildskärmstyp: bred LCD-skärm i färg  
Mått: 17,6 cm/ 6,95 tum  
System: TFT aktiv matris  
Antal bildpunkter:  
1 152 000 bildpunkter (800 × 3 (RGB) × 480)

### Radio

#### DAB/DAB+

Inställningsomfång: 174,928 MHz – 239,200 MHz  
Antennkontakt:  
Extern antennanslutning

#### FM

Inställningsomfång:  
87,5 MHz – 108,0 MHz (vid steg om 50 kHz)  
87,5 MHz – 108,0 MHz (vid steg om 100 kHz)

#### FM-mottagningssteg:

50 kHz/100 kHz växlingsbart

#### Användningskänslighet: 7 dBf

Signal-till-brus-förhållande: 70 dB (mono)

Separation vid 1 kHz: 45 dB

#### AM

Inställningsomfång: 531 kHz – 1 602 kHz  
Känslighet: 32 µV

### USB-spelare

Gränssnitt: USB Type-C® (full hastighet)  
Maximal ström: 3,0 A

### HDMI\*

Ingångsformat: 480p, 576p, 720p

\* HDMI-utgång är inte tillgänglig.

### BLUETOOTH

Kommunikationssystem:

BLUETOOTH-standard version 5.0

Utgång:

BLUETOOTH-standard effektklass 1  
(max. överfört +7,5 dBm)

Maximalt kommunikationsavstånd\*1:

Avstånd utan hinder ca. 10 m

Frekvensband:

2,4 GHz-band (2,4000 GHz – 2,4835 GHz)

Modulationsmetod: FHSS

Kompatibla BLUETOOTH-profiler\*2:

A2DP (Advanced Audio Distribution Profile) 1.3.1

AVRCP (Audio Video Remote Control Profile) 1.6.1

HFP (Handsfree Profile) 1.7.1

PBAP (Phone Book Access Profile) 1.2

Motsvarande kod: SBC, AAC, LDAC™

- \*1 Den faktiska räckvidden varierar beroende på faktorer som hinder mellan enheter, magnetfält runt mikrovågsugnar, statisk elektricitet, mottagningskänslighet, antennens prestanda, operativsystem, programvara m.m.
- \*2 BLUETOOTH-standardprofiler visar syftet med BLUETOOTH-kommunikation mellan enheter.

## Wi-Fi

Kompatibla standarder:

IEEE802.11 a/n/ac

Radiofrekvens:

5 GHz-band (5,725 GHz – 5,850 GHz)

Uteffekt:

max. överförd 10 dBm

Frekvenstolerans: 20 ppm

## Effektförstärkare

Utgångar: högtalarutgångar

Högtalarimpedans: 4 Ω – 8 Ω

Maximal uteffekt: 55 W × 4 (vid 4 Ω)

## Allmänt

Strömkrav:

bilbatteri på 12 V DC (negativ jordning)

Märckströmförbrukning: 10 A

Mått (maximalt):

Ca. 178 mm × 100 mm × 132 mm (b/h/d)

Monteringsmått:

Ca. 182 mm × 111 mm × 115 mm (b/h/d)

Vikt: Ca. 1,0 kg

Förpackningens innehåll:

Huvudenhet (1)

Delar för installation och anslutningar  
(1 uppsättning)

Be din återförsäljare om mer information.

Rätt till ändring av design och specifikationer förbehålles.

## Upphovsrätt

Bluetooth®-märket och dess logotyper är registrerade varumärken som ägs av Bluetooth SIG, Inc. och användning av sådana märken sker på licens från Sony Group Corporation och dess dotterbolag. Andra varumärken och varunamn tillhör respektive ägare.

Windows Media är antingen ett registrerat varumärke eller ett varumärke som tillhör Microsoft Corporation i USA och/eller andra länder.

Denna produkt är skyddad av viss immateriell egendomsrätt som tillhör Microsoft Corporation. Användning eller distribution av sådan teknik utanför produkten är inte tillåten utan licens från Microsoft eller ett auktoriserat Microsoft-dotterbolag.

Apple, iPhone och Apple CarPlay är varumärken som tillhör Apple Inc., registrerade i USA och i andra länder.

iOS är ett varumärke eller registrerat varumärke som tillhör Cisco i USA och andra länder och används under licens.

Android och Android Auto är varumärken som tillhör Google LLC.

För att använda Android Auto på din bildisplay behöver du en Android-telefon med Android 8 eller högre, ett aktivt dataabonnemang och Android Auto-appen.

För att använda Android Auto trådlöst på din bildisplay behöver du en kompatibel Android-smarttelefon med ett aktivt dataabonnemang. Du kan kontrollera vilka smarttelefoner som är kompatibla via [g.co/androidauto/requirements](http://g.co/androidauto/requirements).

Wi-Fi CERTIFIED™-Logotypen är ett certifieringsmärke som tillhör Wi-Fi Alliance®.

LDAC- och LDAC-logotypen är varumärken som tillhör Sony Corporation.

USB Type-C® och USB-C® är registrerade varumärken som tillhör USB Implementers Forum.

Termerna HDMI, HDMI High-Definition Multimedia Interface, HDMI Trade dress och HDMI-logotyperna är varumärken eller registrerade varumärken som tillhör HDMI Licensing Administrator, Inc.

Alla andra varumärken är varumärken som tillhör sina respektive ägare.

### Försiktighet

- Denna enhet får inte installeras i bilar som inte har något ACC-läge. Enhetens display stängs inte av även om tändningen stängs av, vilket leder till att batteriet utarmas.
- **Dra alla jordade kablar till en gemensam jordningspunkt.**
- Låt inte kablarna fastna under en skruv eller i rörliga delar (t.ex. sätesrälser).
- För att undvika kortslutning måste du stänga av bilens tändning innan anslutningar görs.
- Anslut nätkablarna ① till enheten och högtalarna innan de ansluts till nätkontakten.
- Av säkerhetsskäl bör du isolera eventuella lösa kabeländar (som inte ansluts) med eltejp.
- Välj monteringsplatsen med omsorg så att inte enheten stör din normala körning.
- Undvik att installera enheten på platser där det finns mycket damm, smuts, kraftiga vibrationer eller höga temperaturer, t.ex. i direkt solljus eller i närheten av varmluftsutsläpp.
- Använd bara de medföljande fästena för en trygg och säker installation.
- Det är viktigt att använda medföljande USB-förlängningskablar.
- För att undvika skada måste du vara försiktig så att du inte tappar displayen.
- Var försiktig så att du inte skär dina fingrar på fästets eller monteringsplattans metalldelar vid installationen.
- Kläm inte fingrarna när du fäster displayen på enheten.
- Om enheten används under längre tidsperioder så kan det hända att skruvarna som fäster displayen kan lossna. Dra regelbundet åt dessa skruvar.
- Utför inte några ändringar eller modifieringar på enheten annat än de som beskrivs i denna handbok.

### Notering gällande nätkabeln (gul)

När denna enhet ansluts tillsammans med andra stereokomponenter måste amperetalet för bilkretsen, som enheten är ansluten till, vara högre än summan för varje komponents säkringsstyrka.

### Notering gällande installation i bilar med start-stoppsystem

Enheten kan startas om när motorn startas via start-stoppsystemet. Stäng i sådana fall av bilens start-stoppsystem.

### Notering gällande installation i bilar med elektriskt handbromssystem

För bilar med elektriskt handbromssystem kan det hända att vissa relaterade funktioner (t.ex. video-blockerings-funktionen) inte fungerar som den ska.

### Justering av monteringsvinkel

Justera monteringsvinkeln till mindre än 30°.

## Lista över delar för installation

① Nätkablar (1)



② Anslutningskablar (Ljud/kamera) (1)

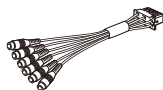

③ Monteringskruv (5 x max. 9 mm) (4)



④ Mikrofon (1)



⑤ Monteringsplatta (1)



⑥ Dubbelsidig tejp (1)



⑦ USB Type-C-förlängningskabel (1)



⑧ GPS-antenn (1)



⑨ Metallplatta (1)



⑩ Buntband (2)



⑪ Monteringsram (1)

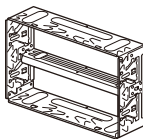

⑫ Sarg (1)

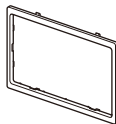

⑬ Frigöringsnyckel (2)



- Denna lista över delar innehåller inte allt i förpackningen.
- Monteringsramen ⑪ är monterad på enheten vid leverans. Använd frigöringsnycklarna ⑬ för att ta bort monteringsramen ⑪ från enheten innan enheten installeras. För mer information se "Ta bort monteringsramen" (sidan 15).
- Behåll frigöringsnycklarna ⑬ för framtida användning eftersom de kommer att behövas om du monterar bort enheten från bilen.



# Anslutning

- Isolera ledningar med ett skydd eller tejp för att förhindra kortslutning.
- Notera att enheten kan skadas om den ansluts felaktigt eller om ledningarna kortsluts.

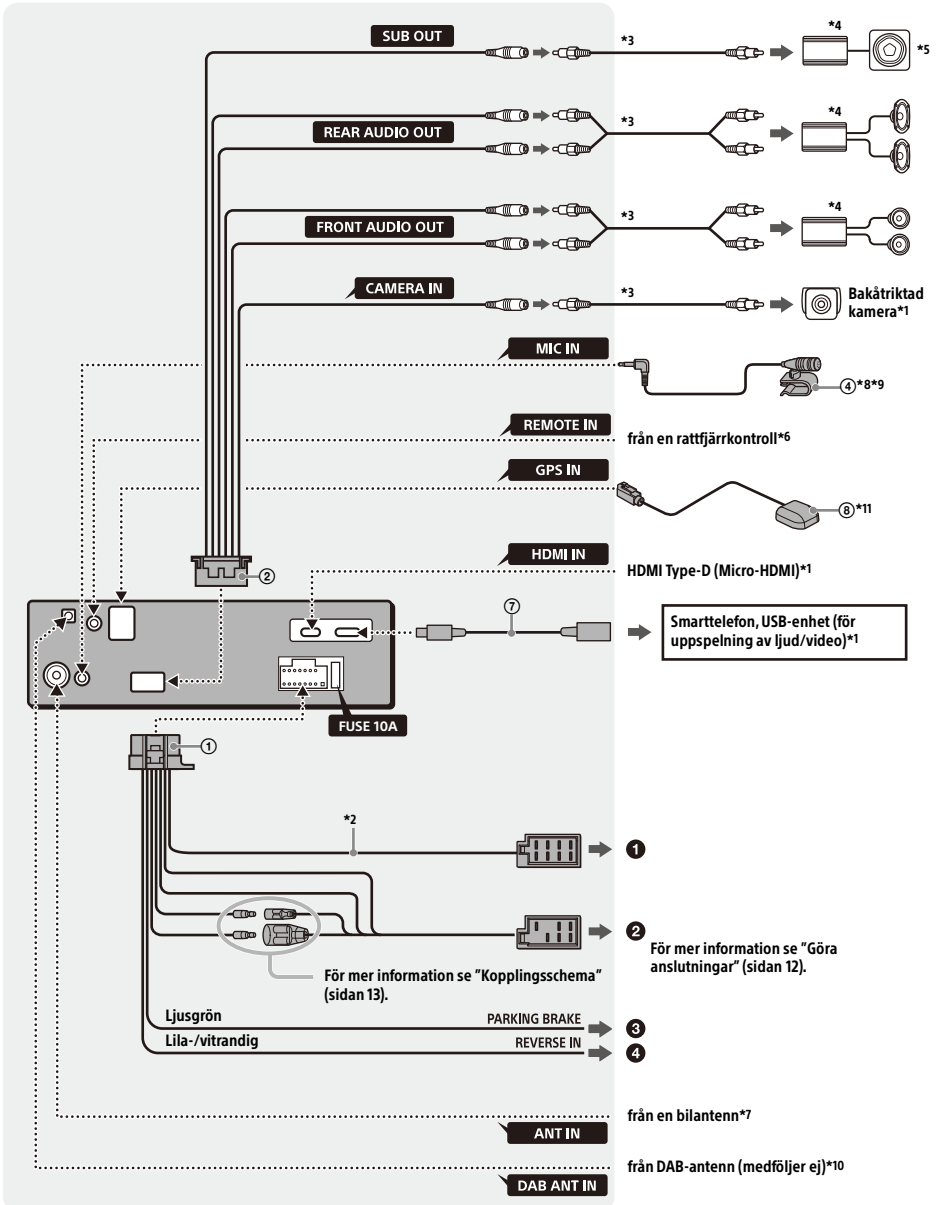

- \*1 Medföljer ej
- \*2 Högtalarimpedans:  $4 \Omega$  till  $8 \Omega \times 4$
- \*3 RCA-stiftkabel (medföljer ej)
- \*4 Strömförstärkare (medföljer ej)
- \*5 Subwoofer (medföljer ej)
- \*6 Använd en adapter för rattfjärrkontrollen (medföljer ej) beroende på vilken typ av bil du har.  
Mer information om att använda rattfjärrkontrollen finns under "Använda rattfjärrkontrollen" (sidan 14).
- \*7 Använd en adapter (medföljer ej) om antennanslutningen inte passar, beroende på vilken typ av bil du har.
- \*8 Dra mikrofonkabeln så att den inte hindrar din körformåga, oavsett om den används eller inte. Fäst kabeln med t.ex. en klämma om den dras på golvet där du har fötterna.
- \*9 Mer information om att installera mikrofonen finns under "Installera mikrofonen" (sidan 13).
- \*10 Ställ in [Antenna Power] på [On] (standard) eller [Off] beroende på vilken typ av DAB-antenn (medföljer ej) som används.  
Max. strömstyrka 0,1 A
- \*11 Anslut när Apple CarPlay används med en trådlös anslutning.

## Göra anslutningar

Om du har en antenn utan reläbox kan det hända att antennen skadas om du ansluter enheten via medföljande nätkablar ①.

### ① Till bilens högtalaranslutning

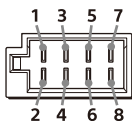

1	Bakre högtalare (höger)	⊕	lila
2		⊖	lila-/svartrandig
3	Främre högtalare (höger)	⊕	grå
4		⊖	grå-/svartrandig
5	Främre högtalare (vänster)	⊕	vit
6		⊖	vit-/svartrandig
7	Bakre högtalare (vänster)	⊕	grön
8		⊖	grön-/svartrandig

### ② Till bilens nätkontakt

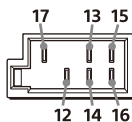

12	kontinuerlig strömförsörjning	gul
13	antenn/förstärkar-kontroll (REM OUT) (MAX 0,4 A)	blå-/vitrandig
14	växlad strömförsörjning belysning	orange-/vitrandig
15	växlad strömförsörjning	röd
16	jordning (chassi)	svart
17	behåll exakt position för din bil när Apple CarPlay används med en trådlös anslutning	rosa

### ③ Till parkeringsbromsens brytarkabel

Monteringsplatsen för parkeringsbromsens brytarkabel beror på vilken typ av bil du har. Se till att ansluta parkeringsbromsens kabel (ljusgrön) bland nätkablarna ① till parkeringsbromsens brytarkabel.

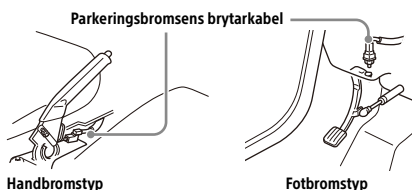

### ④ Till +12 V-strömuttaget på bilens bakre lampkabel (endast vid anslutning av bakåtriktad kamera)

#### Anslutning av bakåtriktad kamera

Den bakåtriktade kameran (medföljer ej) måste installeras före användning. Anslut en bakåtriktad kamera till tillbehörsuttaget.

#### Minnesbehållningsanslutning

När den gula nätkabeln är ansluten kommer strömförsörjning alltid att ske till minneskretsen även när tändningen är avstängd.

#### Högtalaranslutning

- Stäng av enheten innan högtalarna ansluts.
- Använd högtalare med en impedans på  $4 \Omega$  till  $8 \Omega$ , och med tillräckligt hög effekthanteringskapacitet för att undvika skada.

## Kopplingsschema

Kontrollera bilens nätkontakt och passa in kabelanslutningarna korrekt beroende på vilken bil du har.

### Nätkontakt

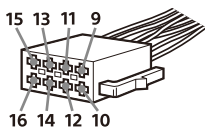

### Vanlig anslutning

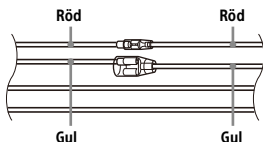

12	kontinuerlig strömförsörjning	Gul
15	växlad strömförsörjning	Röd

### När positionerna för röd och gul kabel kastas om

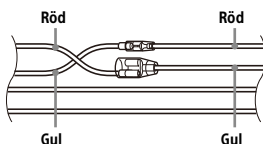

12	växlad strömförsörjning	Gul
15	kontinuerlig strömförsörjning	Röd

### För bilar utan ACC-läge

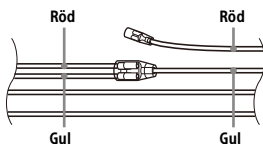

Anslut enheten till bilens strömförsörjning när du har passat in kontaktarna och växlat nätkablar på rätt sätt. Om du har några frågor eller problem gällande denna enhet som inte tas upp i denna handbok så kan du kontakta bilåterförsäljaren.

## Installera mikrofonen

Du måste installera mikrofonen ④ för att fånga upp din röst vid handsfreesamtal.

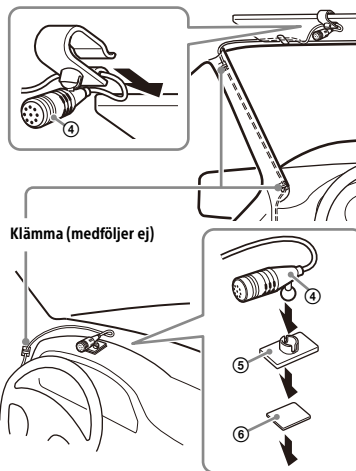

### Försiktighet

- Det är extremt farligt om kabeln viras runt rattstängan eller växelspaken. Se till att inte kabeln eller andra delar hindrar din körning.
- Kontakta affären där du köpte denna enhet eller bilåterförsäljaren före installation om det finns krockkuddar eller annan stötdämpande utrustning i din bil.

### Obs!

- Vid installation på instrumentbrädan måste du ta bort skärmklämman från mikrofonen ④ och sedan ansluta monteringsplattan ⑤ till mikrofonen ④.
- Rengör ytan på instrumentbrädan med en torr trasa innan du fäster den dubbelsidiga tejpens ⑥.

## Installera GPS-antennen

- Välj en plats där det inte finns några hinder som blockerar GPS-satellitmottagningen för att erhålla bästa mottagning.
- Se till att GPS-antennen ⑧ inte stör manövreringen av bilens utrustning.
- Vissa typer av vindrutetorkare kan blockera radiovågor från GPS-satelliter. Se till att signalmottagningen inte blockeras.
- Se till att GPS-antennen ⑧ är ansluten när Apple CarPlay används med en trådlös anslutning.

# 1 Bestäm platsen för installation på instrumentpanelen och rengör sedan ytan för montering.

Välj en plan yta där:

- GPS-antennen ⑧ kan placeras horisontellt.
- funktionen hos passagerarsidans krockkudde inte hindras.
- GPS-satellitmottagning inte blockeras av någonting inuti bilen eller av vindrutetorkarna.

# 2 Ta bort tejpén på metallplattan ⑨ och fäst den sedan på instrumentbrädan.

# 3 Ta bort tejpén på GPS-antennen ⑧ och fäst den sedan på metallplattan ⑨.

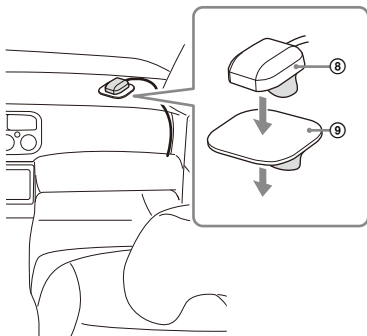

## Försiktighet

- Det är extremt farligt om kabeln viras runt rattstången eller växelspaken. Se till att inte kabeln eller andra delar hindrar din körning.
- Kontakta affären där du köpte denna enhet eller bilåterförsäljaren före installation om det finns krockkuddar eller annan stötdämpande utrustning i din bil.

## Obs!

- Se till att använda metallplattan ⑨, annars kan det hända att signalmottagningen blir dålig.
- Installera inte GPS-antennen ⑧ i närheten av annan elektrisk utrustning, annars kan det hända att signalmottagningen blir instabil.
- Om ytan på metallplattan ⑨ är kall kan det hända att tejpén inte fastnar ordentligt. Värm upp ytan med t.ex. en hårfön innan tejpén appliceras.
- Om det inte finns någon plan yta att installera GPS-antennen ⑧ på så kan du böja metallplattan ⑨ innan den installeras så att den passar på en svängd yta.

## Använda rattfjärrkontrollen

### När rattfjärrkontrollen används

Anslutningskabeln RC-SR1 (medföljer ej) måste installeras före användning.

### 1 Välj [Settings] → [System] → [Steering Wheel Settings].

### 2 Ställ [Custom]-omkopplaren på [On].

Du kan göra registreringen för att aktivera rattfjärrkontrollen.

När registreringen är klar går det att använda rattfjärrkontrollen.

### Anmärkningar om installation av anslutningskabeln RC-SR1 (medföljer ej)

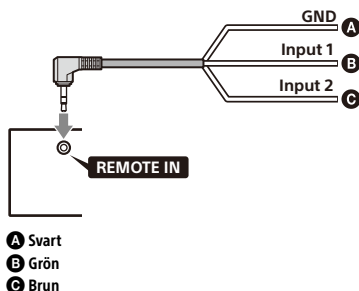

- Se supportsidan för information och anslut sedan varje ledning ordentligt till rätt kablar. En felaktig anslutning kan skada enheten.  
URL: <https://www.sony.eu/support>
- Vi rekommenderar att du rådfrågar återförsäljaren eller en erfaren tekniker.
- RC-SR1 säljs eventuellt inte i ditt land eller region.

### När en adapter för rattfjärrkontrollen används

Använd en adapter för rattfjärrkontrollen (medföljer ej) beroende på vilken typ av bil du har.

### 1 Välj [Settings] → [System] → [Steering Wheel Settings].

### 2 Ställ [Custom]-omkopplaren på [Off].

Adaptren för rattfjärrkontrollen är aktiverad.

## Använda en USB-enhet och/eller en HDMI-enhet

Installation av USB Type-C-förlängningskabel ⑦ och/eller en HDMI-kabel (HDMI Type-D eller Micro-HDMI) (medföljer ej) krävs före användning.

**1** Anslut USB Type-C-förlängningskabel ⑦ till USB-porten och/eller en HDMI-kabel (medföljer ej) till HDMI-uttaget på enhetens bakre panel.

**2** Dra buntbandet ⑩ genom kabelhållaren, fäst sedan buntbandet ⑩ runt USB Type-C-förlängningskabeln ⑦ och/eller HDMI-kabeln (medföljer ej).

USB Type-C-förlängningskabeln ⑦ och HDMI-kabeln (medföljer ej) är fästa i enheten.

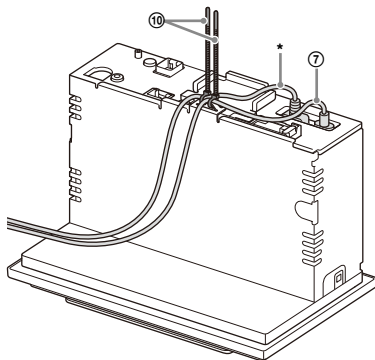

\* HDMI-kabel (HDMI Type-D eller Micro-HDMI) (medföljer ej)

**3** Anslut installerad USB Type-C-förlängningskabel ⑦ till en USB-enhet och/eller HDMI-kabeln till en HDMI-enhet.

**4** Tryck på HOME, tryck sedan på [USB] eller [HDMI].

## Installation

### Ta bort monteringsramen

Ta bort monteringsramen ⑪ från enheten innan enheten installeras.

**1** Sätt i de båda frigöringsnycklarna ⑬ tills de klickar på plats och dra ner monteringsramen ⑪, dra sedan upp enheten för att separera.

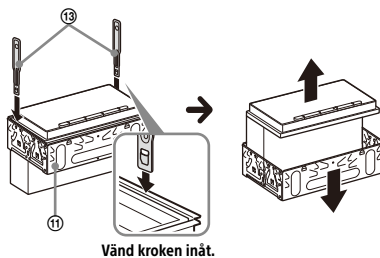

### Montera enheten på instrumentbrädan

- Se till att hakarna på båda sidorna om monteringshylsan ⑪ är böjda inåt 3,5 mm, innan installationen sker.
- För japanska bilar, se "Montera enheten i en japansk bil" (sidan 16).

**1** Placera monteringsramen ⑪ inuti instrumentbrädan, böj sedan klorna utåt för en snäv passform.

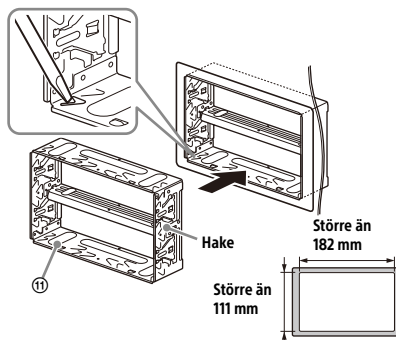

## 2 Montera enheten på monteringsramen ⑪.

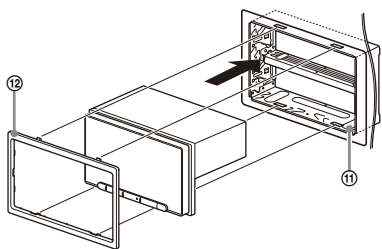

### Obs!

- Om hakarna är raka eller böjda utåt går det inte att montera enheten på ett säkert sätt och den kan fjädra ur sin position.
- Se till att de 4 hakarna på sargen ⑫ sitter som de ska i spåren på monteringshylsan ⑪.

## Montera enheten i en japansk bil

Det kan hända att enheten inte går att installera i vissa japanska bilmärken. Kontakta i sådana fall din Sony-återförsäljare.

### Exempel

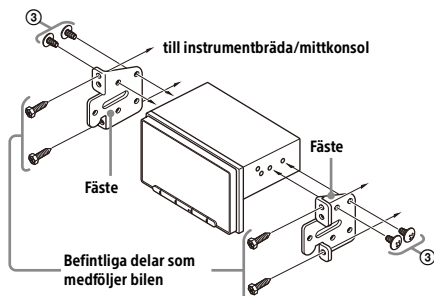

När denna enhet monteras i bilens förinstallerade fästen använder du monteringskruvarna ③ i lämpliga skruvhål beroende på vilken bil du har: T för TOYOTA och N för NISSAN.

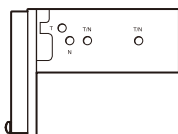

### Obs!

Montera endast med monteringskruvarna ③, för att undvika funktionsfel.

## Byte av säkring

Se till att använda en säkring som stämmer med det amperetal som står på den ursprungliga säkringen när du byter säkring.

Om säkringen går kontrollera strömanslutningen och byt säkringen.

Om säkringen går igen efter bytet kan det hända att det är ett invändigt fel. Kontakta i sådana fall din närmaste Sony-återförsäljare.

Säkring (10 A)

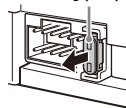

# LICENSAVTAL FÖR SLUTANVÄNDARE

## VIKTIGT:

INNAN DU ANVÄNDER PROGRAMVARAN BÖR DU NOGGRANT LÄSA IGENOM DETTA LICENSAVTAL FÖR SLUTANVÄNDARE ("EULA"). GENOM ATT ANVÄNDA PROGRAMVARAN SAMTYCKER DU TILL VILLKOREN I DETTA EULA. OM DU INTE SAMTYCKER TILL VILLKOREN I DETTA EULA FÅR DU INTE HELLER ANVÄNDA PROGRAMVARAN.

Detta EULA är ett juridiskt avtal mellan dig och Sony Corporation ("SONY"). Detta EULA reglerar dina rättigheter och skyldigheter när det gäller AV-mottagarens fasta programvara för SONY och/eller tredje partens licensgivare (inklusive SONY:s dotterbolag) och deras respektive dotterbolag (med samlingsnamnet "TREDJE-PARTS-LEVERANTÖRER"), tillsammans med eventuella uppdateringar/uppgraderingar som tillhandahålls av SONY, eventuell dokumentation, tryckt, online eller i elektronisk form, för sådan programvara och eventuella datafiler som skapats vid användningen av sådan programvara (med samlingsnamnet "PROGRAMVARA").

Trots ovan nämnda skall eventuell programvara i PROGRAMVARAN med separat slutanvändaravtal (inklusive, men inte begränsat till, allmänna GNU-licenser (General Public License) och ej allmänna GNU-licenser (Lesser/Library General Public License)) täckas av sådant tillämpligt separat slutanvändaravtal istället för villkoren i detta EULA i den omfattning som krävs av sådant separat slutanvändaravtal ("EXKLUDERAD PROGRAMVARA").

## PROGRAMVARULICENS

Denna PROGRAMVARA licensieras, den säljs inte. PROGRAMVARAN är skyddad av upphovsrätt och andra lagar om immateriell egendom och internationella fördrag.

## UPPHOVSRÄTT

Alla rättigheter och äganderätt till PROGRAMVARAN (inklusive, men inte begränsat till, eventuella bilder, foton, animering, videoklipp, ljud, musik, text och "appletar" inbyggda i PROGRAMVARAN) ägs av SONY eller en eller flera av TREDJE-PARTS-LEVERANTÖRERNA.

## LICENSIERING

SONY beviljar en begränsad licens att använda PROGRAMVARAN enbart i anslutning till din kompatibla enhet ("ENHET") och endast för din individuella, icke-kommersiella användning. SONY och TREDJEPARTSLEVERANTÖRERNA behåller uttryckligen alla rättigheter, äganderätten och intresset (inklusive, men inte begränsat till, all immateriell egendomsrätt) till PROGRAMVARAN som detta EULA inte specifikt beviljar dig.

## KRAV OCH BEGRÄNSNINGAR

Du får inte kopiera, publicera, anpassa, återdistribuera, försöka härleda källkod, modifiera, använda omvänd ingenjörskonst, dekompile eller montera isär PROGRAMVARAN, varken i sin helhet eller i delar, eller skapa härledda verk från eller av PROGRAMVARAN såvida inte sådana härledda verk avsiktligt hanteras av PROGRAMVARAN. Du får inte modifiera eller manipulera med eventuella funktioner för digital rättighetshantering gällande PROGRAMVARAN. Du får inte förbikoppla, modifiera, besegra eller kringgå eventuella funktioner eller skydd av PROGRAMVARAN eller eventuella mekanismer som är operativt länkade till PROGRAMVARAN. Du får inte separera några individuella komponenter av PROGRAMVARAN för användning på fler än en ENHET, om det inte uttryckligen godkänts av SONY. Du får inte ta bort, förändra, täcka över eller utplåna några varumärken eller meddelanden om PROGRAMVARAN. Du får inte dela, distribuera, hyra ut, leasa, underlicensiera, tilldela, överföra eller sälja PROGRAMVARAN. Programvaran, nätverkstjänster eller andra produkter än den PROGRAMVARA som PROGRAMVARANS prestanda är beroende av kan komma att avbrytas eller upphöra efter leverantörens gottfinnande (program-varu-leverantör, tjänsteleverantör eller SONY). SONY och sådana leverantörer garanterar inte att PROGRAMVARAN, nätverkstjänster, innehåll eller andra produkter kommer att finnas tillgängliga eller kommer att fungera utan avbrott eller modifiering.

## EXKLUDERAD PROGRAMVARA OCH KOMPONENTER MED ÖPPEN KÄLLKOD

Oaktat ovanstående begränsade licensiering bekräftar du att PROGRAMVARAN kan innehålla EXKLUDERAD PROGRAMVARA. Viss EXKLUDERAD PROGRAMVARA kan omfattas av licenser för programvara med öppen källkod ("Komponenter med öppen källkod"), vilket innebär att alla programvarulicenser som godkänts som licenser med öppen källkod av Open Source Initiative eller liknande licenser, inklusive men inte begränsat till alla licenser, som ett villkor för distribution av programvaran, licensieras under en sådan licens, kräver att distributören gör programvaran tillgänglig i källkodsformat. Om och i den

utsträckning delning krävs, besök oss.sony.net/Products/Linux eller annan av SONY utsedd webbplats för en lista över tillämpliga KOMPONENTER MED ÖPPEN KÄLLKOD som ingår i PROGRAMVARAN från tid till annan, och de tillämpliga villkoren för dess användning. Sådana villkor kan ändras av tillämplig tredje part när som helst utan ansvar gentemot dig. I den utsträckning som krävs enligt de licenser som täcker EXKLUDEERAD PROGRAMVARA kommer villkoren för sådana licenser att gälla i stället för villkoren i detta licensavtal. I den utsträckning villkoren i de licenser som gäller för EXKLUDEERAD PROGRAMVARA förbjuder någon av begränsningarna i detta licensavtal med avseende på sådan EXKLUDEERAD PROGRAMVARA kommer sådana begränsningar inte att gälla för sådan EXKLUDEERAD PROGRAMVARA. I den mån villkoren i de licenser som gäller för komponenter med öppen källkod kräver att SONY lämnar ett erbjudande om att tillhandahålla källkod i samband med PROGRAMVARAN görs härmed ett sådant erbjudande.

## ANVÄNDNING AV PROGRAMVARAN MED UPPHOVSRÄTTSSKYDDAT MATERIAL

PROGRAMVARAN kan vara kapabel att användas av dig för att visa, lagra, bearbeta och/eller använda innehåll som skapats av dig och/eller tredje part. Sådant innehåll kan skyddas av upphovsrättslagar, andra lagar och/eller avtal om immateriell egendomsrätt. Du samtycker till att använda PROGRAMVARAN enbart i överensstämmelse med alla sådana lagar och avtal som gäller sådant innehåll. Du bekräftar och samtycker till att SONY kan vidta lämpliga åtgärder för att skydda upphovsrätten av innehåll som lagrats, behandlats eller använts av PROGRAMVARAN. Sådana åtgärder inkluderar, men är inte begränsade till, att beräkna frekvensen av säkerhetskopiering och återställning via vissa funktioner i PROGRAMVARAN, vägran att acceptera din begäran om återställande av data och upphörandet av detta EULA i händelse av din obefogad användning av PROGRAMVARAN.

## INNEHÅLLSTJÄNST

NOTERA OCKSÅ ATT PROGRAMVARAN KAN VARA UTFORMAD ATT ANVÄNDAS TILLSAMMANS MED INNEHÅLL SOM FINNS TILLGÄNGLIGT VIA EN ELLER FLERA INNEHÅLLSTJÄNSTER ("INNEHÅLLSTJÄNST"). ANVÄNDNING AV TJÄNSTEN OCH DET INNEHÅLLET ÄR FÖREMÅL FÖR TJÄNSTEVILLKOREN FÖR DEN TJÄNSTEN. OM DU INTE SAMTYCKER TILL DESSA VILLKOR KOMMER DIN ANVÄNDNING AV PROGRAMVARAN ATT BEGRÄNSAS. Du bekräftar och samtycker till att visst innehåll och vissa tjänster som finns tillgängliga via PROGRAMVARAN kan tillhandahållas av tredje parter som SONY inte har någon kontroll över. ANVÄNDNING AV INNEHÅLLSTJÄNSTEN KRÄVER EN

INTERNET-AN-SLUT-NING. INNEHÅLLSTJÄNSTEN KAN NÅR SOM HELST UPPHÖRA.

## INTERNETANSLUTNING OCH TREDJEPARTSTJÄNSTER

Du bekräftar och samtycker till att tillgång till vissa funktioner i PROGRAMVARAN kan kräva internetanslutning, för vilken du är ensam ansvarig. Du är dessutom ensam ansvarig för betalning av eventuella avgifter till tredje part som är kopplade till din internetanslutning, inklusive men inte begränsat till internettjänstleverantör eller sändningsavgifter. Användningen av PROGRAMVARAN kan begränsas eller förhindras beroende på kapacitet, bandbredd eller tekniska begränsningar för din internetanslutning eller tjänst. Tillhandahållande, kvalitet och säkerhet för sådan internetanslutning är den tredje partens, som tillhandahåller sådan tjänst, ensamma ansvar.

## EXPORT OCH ANDRA BESTÄMMELSER

Du samtycker till att efterfölja alla tillämpliga export- och återexportbegränsningar och bestämmelserna i det område eller land där du befinner dig, och att inte överföra, eller godkänna överföringen av, PROGRAMVARAN till ett otillåtet land eller på annat sätt i strid mot sådana begränsningar eller bestämmelser.

## HÖGRISKAKTIVITETER

PROGRAMVARAN är inte feltolerant och är inte utformad, tillverkad eller avsedd för användning eller återförsäljning som kontrollutrustning online i farliga miljöer som kräver felsäkra prestanda, t.ex. användning i kärnkraftsanläggningar, som flygplansnavigering eller kommunikationssystem, lufttrafikkontroll, livsuppehållande maskiner eller vapensystem, där fel på PROGRAMVARAN kan leda till dödsfall, personskada eller allvarlig fysisk eller miljömässig skada ("HÖGRISKAKTIVITETER"). SONY, var och en av TREDJEPARTSLEVERANTÖRERNA, och vart och ett av respektive dotterbolag friskriver sig från eventuella uttryckta eller underförstådda garantier, skyldigheter eller lämpligheter för HÖGRISKAKTIVITETER.

## UTESLUTANDE AV GARANTI GÄLLANDE PROGRAMVARA

Du bekräftar och samtycker till att användningen av PROGRAMVARAN sker på egen risk och att du är ansvarig för användningen av PROGRAMVARAN. PROGRAMVARAN tillhandahålls "1 BEFINTLIGT SKICK" utan garantier, skyldigheter eller lämplighet av något slag.

SONY OCH VAR OCH EN AV TREDJE-PARTS-LEVERANTÖR-ERNA (i hänseende till detta avsnitt ska SONY och var och en av TREDJE-PARTS-LEVERANTÖR-ERNA hänvisas till



som "SONY") FRISKRIVER SIG UTTRYCKLIGEN FRÅN ALLA GARANTIER, SKYLDIGHETER ELLER LÄMPLIGHET, UTTRYCKLIGA ELLER UNDERFÖRSTÅDDA, INKLUSIVE, MEN INTE BEGRÄNSADE TILL, UNDERFÖRSTÅDDA GARANTIER OM SÄLJBARHET, ICKE-INTRÅNG OCH LÄMPLIGHET FÖR ETT VISST ÄNDAMÅL. SONY GARANTERAR INTE OCH LÄMNAR INGA VILLKOR ELLER REPRESENTATIONER ATT (A) FUNKTIONERNA SOM FINNS I PROGRAMVARAN UPPFYLLER DINA KRAV ELLER ATT DE KOMMER ATT UPPDATERAS, (B) PROGRAMVARANS FUNKTION KOMMER ATT VARA KORREKT ELLER FELFRI ELLER ATT EVENTUELLA DEFEKTER KOMMER ATT RÄTTAS TILL, (C) PROGRAMVARAN INTE KOMMER ATT SKADA ANNAN PROGRAMVARA, MASKINVARA ELLER DATA, (D) PROGRAMVARA, NÄTVERKSTJÄNSTER (INKLUSIVE INTERNET) ELLER PRODUKTER (ANNAT ÄN PROGRAMVARAN) PÅ VILKEN PROGRAMVARANS PRESTANDA ÄR BEROENDE FORTSÄTTNINGSVIS KOMMER ATT FINNAS TILLGÄNGLIG, VARA AVBROTTSFRI ELLER OMODIFIERAD, OCH (E) GÄLLANDE ANVÄNDNINGEN ELLER RESULTATEN AV ANVÄNDNINGEN AV PROGRAMVARAN MED AVSEENDE PÅ KORREKTHET, NOGGRANNHET, PÅLITLIGHET ELLER PÅ ANNAT SÄTT.

INGEN MUNTLLIG ELLER SKRIFTLIG INFORMATION ELLER RÅD SOM GES AV SONY ELLER BEHÖRIG REPRESENTANT FÖR SONY SKALL UTGÖRA EN GARANTI, SKYLDIGHET ELLER LÄMPLIGHET ELLER PÅ NÅGOT SÄTT UTÖKA DENNA GARANTIS OMFATTNING. OM PROGRAMVARAN VISAR SIG VARA DEFEKT TAR DU PÅ DIG HELA KOSTNADEN FÖR ALL NÖDVÄNDIG SERVICE, REPARATION ELLER KORRIGERING. VISSA JURISDIKTIONSOMRÅDEN TILLÅTER INTE UTESLUTANDE AV UNDERFÖRSTÅDDA GARANTIER, SÅ DETTA UTESLUTANDE KANSKE INTE GÄLLER DIG.

## ANSVARSBEGRÄNSNING

SONY OCH VAR OCH EN AV TREDJE-PARTS-LEVERANTÖR-ERNA (i hänseende till detta avsnitt ska SONY och var och en av TREDJE-PARTS-LEVERANTÖR-ERNA hänvisas till som "SONY") SKALL INTE HÅLLAS ANSVARIGA FÖR EVENTUELLA OFÖRUTSEDDA ELLER PÅFÖLJANDE SKADOR VID BROTT MOT NÅGON UTTRYCKT ELLER UNDERFÖRSTÅDD GARANTI, KONTAKTSBROTT, VÅRDSLÖSHET, STRIKT ANSVAR ELLER ANNAN JURIDISK TEORI SOM RELATERAR TILL PROGRAMVARAN, INKLUSIVE, MEN INTE BEGRÄNSAT TILL, EVENTUELLA SKADOR SOM UPPSTÅR PÅ GRUND AV UTEBLIVEN VINST, FÖRLORADE INTÄKTER, DATAFÖRLUST, FÖRLUST AV BRUKBARHET AV PROGRAMVARAN ELLER TILLHÖRANDE MASKINVARA, DRIFTAVBROTT OCH ANVÄNDARENS TID, ÄVEN OM MÖJLIGHETEN FÖR SÅDAN SKADA HAR PÅTALATS. OAVSETT VILKET SKALL VART OCH ETT AV DERAS BEVILJADE ANSVAR

UNDER NÅGON DEL AV DETTA EULA BEGRÄNSAS TILL DET BELOPP SOM FAKTISKT BETALADES FÖR PRODUKTEN. VISSA JURISDIKTIONSOMRÅDEN TILLÅTER INTE UTESLUTANDE ELLER BEGRÄNSNING AV OFÖRUTSEDDA ELLER PÅFÖLJANDE SKADOR, SÅ UTESLUTANDET ELLER BEGRÄNSNINGEN OVAN KANSKE INTE GÄLLER DIG.

## FULLSTÄNDIGT AVTAL, UNDANTAG, AVSKILJBARHET

Detta EULA och SONY:s sekretesspolicy, som med jämna mellanrum förändras och modifieras, skall tillsammans utgöra hela avtalet mellan dig och SONY med hänsyn till PROGRAMVARAN. SONY:s underlåtenhet att utöva eller upprätthålla rättigheter eller bestämmelser i detta EULA skall inte utgöra ett avstående av sådan rättighet eller bestämmelse. Om någon del av detta EULA anses vara ogiltig, olaglig eller omöjlig att uppfylla, skall den bestämmelsen uppfyllas i största möjliga mån, så att avsikten med detta EULA behålls och att övriga delar gäller till fullo.

## GÄLLANDE LAG OCH JURISDIKTION

FN-konventionen om avtal gällande internationella köp skall inte gälla för detta EULA. Detta EULA skall regleras i enlighet med japansk lagstiftning, utan hänseende till konflikter med lagen. Eventuella dispyter som uppstår på grund av detta EULA skall exklusivt hållas i tingsrätten i Tokyo i Japan, och parterna samtycker härmed till platsen och jurisdiktionen för sådana domstolar.

## SKÄLIGA ÅTGÄRDER

Oaktat eventuellt motsäggande innehåll i detta EULA bekräftar och samtycker du till att brott mot EULA eller att inte efterfölja detta EULA orsakar irreparabel skada för SONY, för vilket skadestånd skulle vara otillräckligt, och du samtycker till att SONY skaffar ett förbuds föreläggande eller en skälig lättnad som SONY anser vara nödvändig eller lämplig vid sådana omständigheter. SONY kan också vidta juridiska och tekniska åtgärder för att förhindra brott mot och/eller för att upprätthålla detta EULA, inklusive, men inte begränsat till, omedelbart upphörande av din användning av PROGRAMVARAN, om SONY efter eget gottfinnande tror att du bryter mot eller har för avsikt att bryta mot detta EULA. Dessa åtgärder gäller som tillägg till andra eventuella åtgärder som SONY kan utöva enligt lag, i eget kapital eller under avtal.

## UPPHÖRANDE

Utän att det påverkar någon av dess andra rättigheter, kan SONY komma att avsluta detta EULA om du misslyckas med att efterfölja någon del av villkoren. I händelse av sådan upphörande måste du: (i) upphöra med all användning och

förstöra alla kopior av PROGRAMVARAN; (ii) uppfylla kraven i avsnittet nedan med titeln "Ansvar för ditt konto".

## FÖRÄNDRING

SONY RESERVERAR SIG RÄTTEN ATT FÖRÄNDRANÅGON DEL AV VILLKÖREN I DETTA EULA EFTER EGET GOTTFINNANDE, GENOM ATT MEDDELA DETTA PÅ EN SONY-WEBBPLATS, SKICKA E-POSTMEDDELANDE TILL EN E-POSTADRESS SOM DU TILLHANDAHÅLLIT, MEDDELA SOM EN DEL I PROCESSEN MED ATT ERHÅLLA UPPGRADERINGAR/UPPDATERINGAR ELLER MEDDELA I NÅGON ANNAN JURIDISKT ERKÄND FORM AV TILLKÄNNAGIVANDE. Om du inte samtycker till förändringen skall du omedelbart kontakta SONY för vidare instruktioner. Din fortsatta användning av PROGRAMVARAN efter ikraftträdandedatum för sådant meddelande skall anses som att du samtycker till sådan förändring.

## TREDJE PARTS RÄTTIGHETSINNEHAVARE

Var och en av TREDJEPARTSLEVERANTÖRERNA är en uttryckligen avsedd tredje parts rättighetsinnehavare av, och skall ha rätten att upprätthålla alla bestämmelser i detta EULA med hänsyn till PROGRAMVARAN från sådan part.

Om du har några frågor som gäller detta EULA, kan du kontakta SONY genom att skriva till SONY via lämplig kontaktadress för varje område eller land.

Upphovsrätt © 2020 Sony Corporation

---

## Notering om licensen

Denna produkt innehåller programvara som Sony använder under ett licensavtal med ägaren av upphovsrätten. Upphovsrättens ägare kräver att vi meddelar innehållet i detta programvaruavtal till våra kunder.

För mer information om programvarulicenser kan du välja [Settings] → [System] → [Open Source Licenses].

## Notering om GNU GPL/LGPL-tillämpad programvara

Programvaran som följer med denna produkt innehåller upphovsrättsskyddad programvara som är licensierad under GPLv2 och andra licenser som kan kräva åtkomst till källkod. Du hittar en kopia av relevant källkod som krävs under GPLv2 (och andra licenser) på <http://www.sony.net/Products/Linux/>. Gå till webbplatsen och välj sedan modellnamnet "XAV-AX6050" för nerladdning.

Du kan erhålla den källkod som krävs av GPLv2 på ett fysiskt medium från oss under en period av tre år efter vår senaste leverans av denna produkt genom att ansöka via formuläret på <http://www.sony.net/Products/Linux/>.

Detta erbjudande är giltigt för den som mottar denna information.

Sony kan däremot inte svara på frågor gällande innehållet i källkoden.









### Български

С настоящото, Sony Corporation декларира, че това оборудване е в съответствие с Директива 2014/53/EU.

Цялостният текст на ЕС декларацията за съответствие може да се намери на следния интернет адрес:

<https://compliance.sony.eu>

### Hrvatski

Sony Corporation ovime izjavljuje da je ova oprema u skladu s Direktivom 2014/53/EU.

Cjeloviti tekst EU izjave o sukladnosti dostupan je na sljedećoj internetskoj adresi:

<https://compliance.sony.eu>

### Česky

Sony Corporation tímto prohlašuje, že toto zařízení je v souladu se směrnicí 2014/53/EU.

Úplné znění EU prohlášení o shodě je k dispozici na této internetové adrese:

<https://compliance.sony.eu>

### Dansk

Herved erklærer Sony Corporation, at dette udstyr er i overensstemmelse med direktiv 2014/53/EU. Den fulde ordlyd af EU-overensstemmelseserklæringen er tilgængelig på følgende internetadresse:

<https://compliance.sony.eu>

### Nederlands

Hierbij verklaart Sony Corporation dat deze radioapparatuur conform is met Richtlijn 2014/53/EU. De volledige tekst van de EU-conformiteitsverklaring kan worden geraadpleegd op het volgende internetadres:

<https://compliance.sony.eu>

### English

Hereby, Sony Corporation declares that this equipment is in compliance with Directive 2014/53/EU.

The full text of the EU declaration of conformity is available at the following internet address:

<https://compliance.sony.eu>

### Eesti keel

Käesolevaga deklareerib Sony Corporation, et käesolev seade vastab direktiivi 2014/53/EL nõuetele.

ELi vastavusdeklaratsiooni täielik tekst on kättesaadav järgmisel internetiaadressil:

<https://compliance.sony.eu>

### Suomi

Sony Corporation vakuuttaa, että tämä laite on direktiivin 2014/53/EU mukainen.

EU-vaatimustenmukaisuusvakuutuksen täysimittainen teksti on saatavilla seuraavassa internetosoitteessa:

<https://compliance.sony.eu>

### Français

Le soussigné, Sony Corporation, déclare que cet équipement est conforme à la Directive 2014/53/UE.

Le texte complet de la déclaration UE de conformité est disponible à l'adresse internet suivante :

<https://compliance.sony.eu>

### Deutsch

Hiermit erkläre Sony Corporation, dass diese Funkanlage der Richtlinie 2014/53/EU entspricht.

Der vollständige Text der EU-Konformitätserklärung ist unter der folgenden Internetadresse verfügbar:

<https://compliance.sony.eu>

### Ελληνικά

Με την παρούσα Sony Corporation δηλώνει ότι, αυτή η συσκευή πληροί τους όρους της οδηγίας 2014/53/EU.

Το πλήρες κείμενο της δήλωσης συμμόρφωσης ΕΕ διατίθεται στην ακόλουθη ιστοσελίδα στο διαδίκτυο:

<https://compliance.sony.eu>

### Magyar

A Sony Corporation igazolja, hogy ez a készülék megfelel a 2014/53/EU irányelvnek.

Az EU-megfelelőségi nyilatkozat teljes szövege elérhető a következő internetes címen:

<https://compliance.sony.eu>

### Italiano

Con la presente, Sony Corporation dichiara che questo apparecchio è conforme alla Direttiva 2014/53/UE.

Il testo completo della dichiarazione di conformità UE è disponibile al seguente indirizzo Internet:

<https://compliance.sony.eu>

### Latviešu

Ar šo Sony Corporation deklarē, ka šī iekārta atbilst direktīvai 2014/53/ES.

Pilns ES atbilstības deklarācijas teksts ir pieejams šādā interneta vietnē:

<https://compliance.sony.eu>

### Lietuvių kalba

Mes, Sony Corporation, patvirtiname, kad šis įrenginys atitinka direktyvą 2014/53/ES.

Visas ES atitikties deklaracijos tekstas pasiekiamas šiuo internetiniu adresu:

<https://compliance.sony.eu>

### Norsk

Herved erklærer Sony Corporation at utstyret er i samsvar med direktiv 2014/53/EU.

EU-erklæring fulltekst finner du på Internett under:  
<https://compliance.sony.eu>

### Polski

Sony Corporation niniejszym oświadcza, że to urządzenie jest zgodne z dyrektywą 2014/53/UE. Pełny tekst deklaracji zgodności UE jest dostępny pod następującym adresem internetowym:

<https://compliance.sony.eu>

### Português

O(a) abaixo assinado(a) Sony Corporation declara que o presente equipamento está em conformidade com a Diretiva 2014/53/UE.

O texto integral da declaração de conformidade está disponível no seguinte endereço de Internet:  
<https://compliance.sony.eu>

### Română

Prin prezenta, Sony Corporation declară că acest echipament este în conformitate cu Directiva 2014/53/UE.

Textul integral al declarației UE de conformitate este disponibil la următoarea adresă internet:  
<https://compliance.sony.eu>

### Slovenščina

Sony Corporation potrjuje, da je ta oprema skladna z Direktivo 2014/53/EU.

Celotno besedilo izjave EU o skladnosti je na voljo na naslednjem spletnem naslovu:  
<https://compliance.sony.eu>

### Slovensky

Sony Corporation týmto vyhlasuje, že zariadenie je v súlade so smernicou 2014/53/EU.

Úplné vyhlásenie EU o zhode je k dispozícii na tejto internetovej adrese:  
<https://compliance.sony.eu>

### Español

Por la presente, Sony Corporation declara que este equipo es conforme con la Directiva 2014/53/UE.

El texto completo de la declaración UE de conformidad está disponible en la dirección Internet siguiente:

<https://compliance.sony.eu>

### Svenska

Härmed försäkras Sony Corporation att denna utrustning överensstämmer med direktiv 2014/53/EU.

Den fullständiga texten till EU-försäkran om överensstämmelse finns på följande webbadress:  
<https://compliance.sony.eu>

### Türkçe

Sony Corporation bu ekipmanın 2014/53/AB Direktifine uygun olduğunu işbu belge ile beyan eder.

AB uyumluluk beyanının tam metni aşağıdaki internet adresinden edinilebilir:

<https://compliance.sony.eu>

### Shqip

Me anë të këtij dokumenti, Sony Corporation deklarohen se kjo pajisje është në pajtueshmëri me Direktivën 2014/53/BE.

Teksti i plotë i deklarimit së pajtueshmërisë së BE-së disponohet në adresën e mëposhtme të të internetit:  
<https://compliance.sony.eu>

### Македонски

Со овој документ, Sony Corporation изјавува дека оваа опрема е во согласност со Директивата 2014/53/EU.

Целосниот текст на Изјавата за сообразност на ЕУ е достапен на следнава адреса на интернет:  
<https://compliance.sony.eu>

### Srpski

Sony Corporation ovim izjavljuje da je ova oprema u skladu sa direktivom 2014/53/EU.

Kompletan tekst EU izjave o uskladenosti je dostupan na sledećoj internet adresi:  
<https://compliance.sony.eu>

Register your product online now at:  
Registrieren Sie Ihr Produkt jetzt bei:  
Registreer uw product nu online via:

Merci d'enregister votre produit en ligne sur :  
Registre su producto online en:  
Registrera din produkt online nu på:

<https://www.sony.eu/mysony>

